

KÄRCHER

makes a difference

WD 3 Battery
WD 3 Battery Set
WD 3 Battery Premium
WD 3 Battery Premium Set

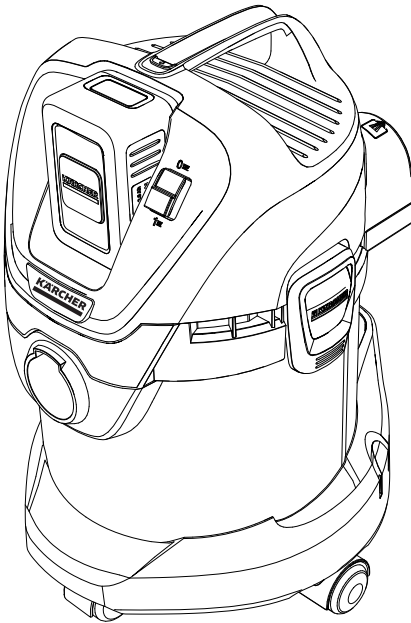

Deutsch	5
English	14
Français	23
Italiano	32
Nederlands	41
Español	50
Português	59
Dansk	68
Norsk	77
Svenska	86
Suomi	95
Ελληνική	104
Türkçe	114
Русский	122
Magyar	133
Čeština	143
Slovenščina	152
Polski	161
Românește	170
Slovenčina	179
Hrvatski	188
Srpski	197
Български	206
Eesti	216
Latviešu	225
Lietuviškai	234
Українська	243
Қазақша	253
العربية	272



**Register
your product**

www.kaercher.com/welcome



001

EAC



59676660 (04/19)

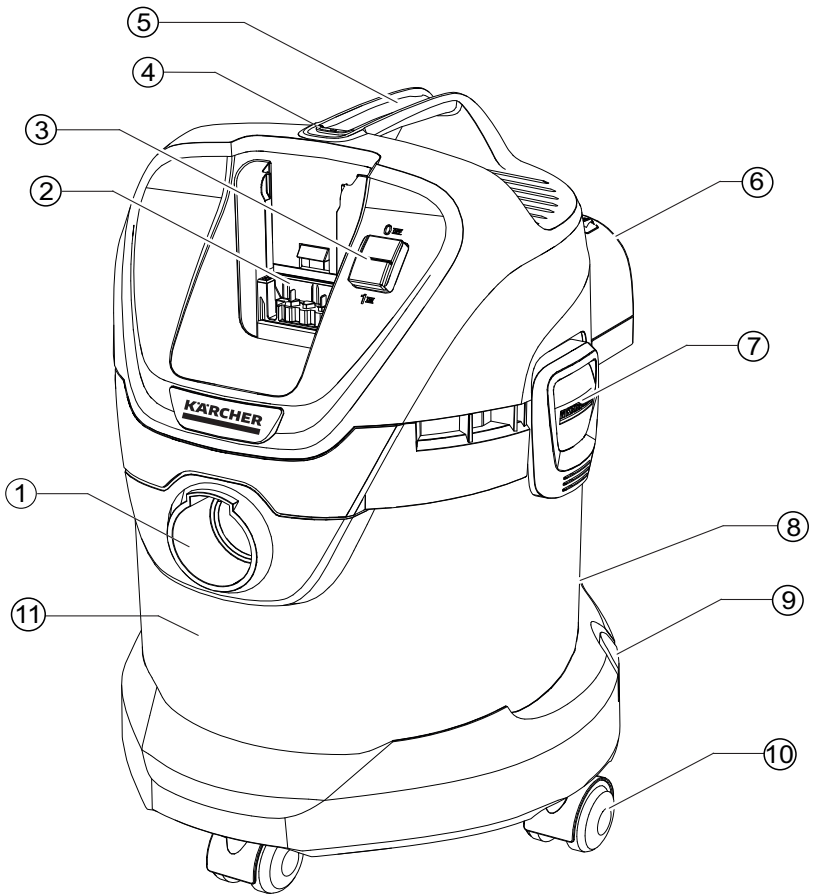

	12 13	14 15	16	17	18	19 Akku Battery Power 36/25 20 BC 36 V
WD 3 Battery	●	●	●	●	●	○
WD 3 Battery Premium	●	●	●	●	●	○
WD 3 Battery Set	●	●	●	●	●	●
WD 3 Battery Premium Set	●	●	●	●	●	●

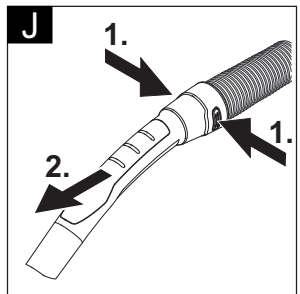
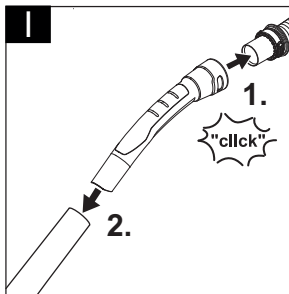
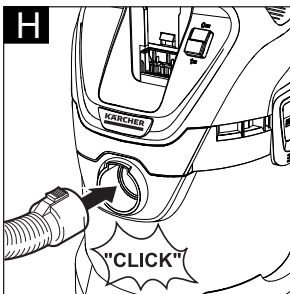
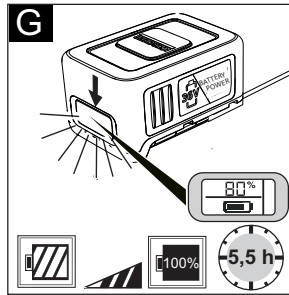
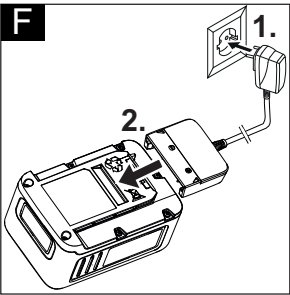
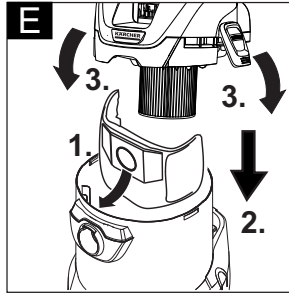
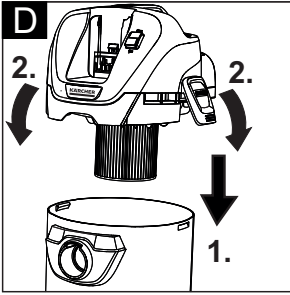
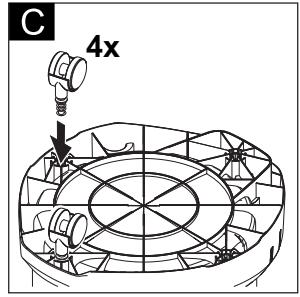
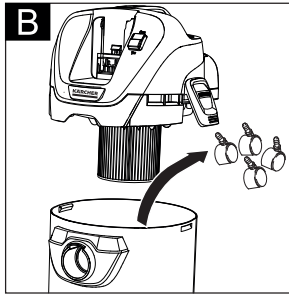
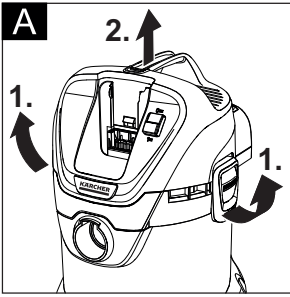

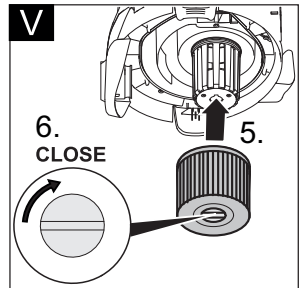
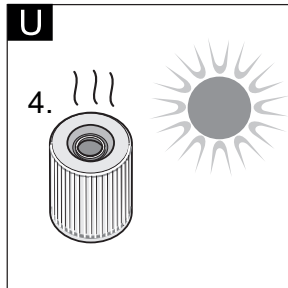
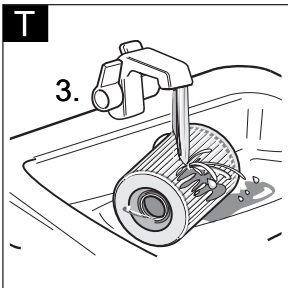
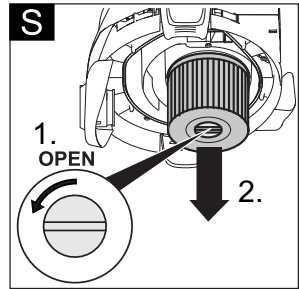
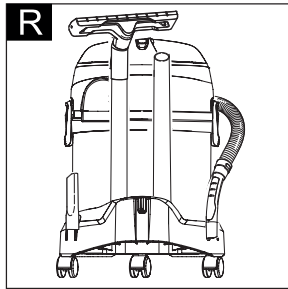
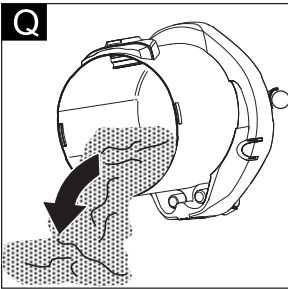
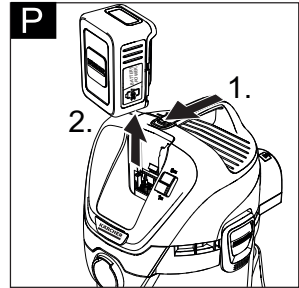
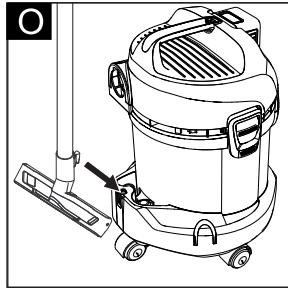
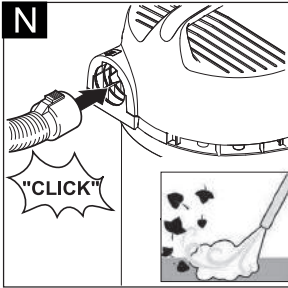
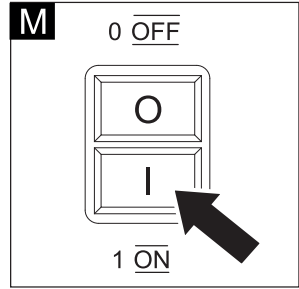
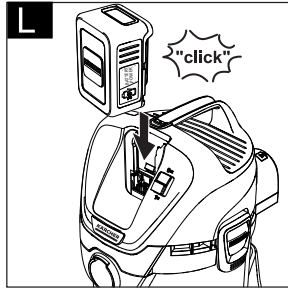
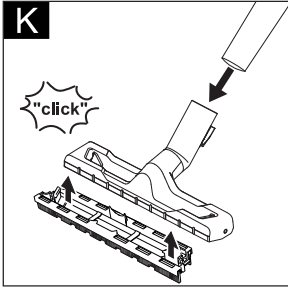

Inhaltsverzeichnis

Allgemeine Hinweise	DE	5
Sicherheitshinweise	DE	5
Hinweise zu Akkupack und Ladegerät	DE	8
Sicherheitseinrichtungen	DE	9
Bedienelemente	DE	9
Ladevorgang	DE	9
Bedienung Akkupack	DE	9
Lagerung	DE	10
Transport und Lagerung	DE	10
Pflege und Wartung	DE	10
Hilfe bei Störungen	DE	10
Gerätebeschreibung	DE	11
Montage	DE	11
Akkupack aufladen	DE	11
Inbetriebnahme	DE	11
Allgemeine Hinweise zur Bedienung	DE	12
Bedienung	DE	12
Transport	DE	12
Pflege und Wartung	DE	12
Hilfe bei Störungen	DE	13
Technische Daten	DE	13

Sehr geehrter Kunde,



Lesen Sie vor der ersten Benutzung Ihres Gerätes diese Originalbetriebsanleitung, handeln Sie danach und bewahren Sie diese für späteren Gebrauch oder für Nachbesitzer auf.

Allgemeine Hinweise

Bestimmungsgemäße Verwendung

Das Gerät ist gemäß der in dieser Betriebsanleitung aufgeführten Beschreibungen und Sicherheitshinweisen zur Verwendung als Mehrzwecksauger bestimmt.

Dieses Gerät wurde für den privaten Gebrauch entwickelt und ist nicht für die Beanspruchungen des gewerblichen Einsatzes vorgesehen.

- Das Gerät vor Regen schützen. Nicht im Außenbereich lagern.
- Asche und Ruß dürfen mit diesem Gerät nicht gesaugt werden.

Der Hersteller haftet nicht für eventuelle Schäden, die durch nicht bestimmungsgemäßen Gebrauch oder falsche Bedienung verursacht werden.

Umweltschutz

Hinweise zu Inhaltsstoffen (REACH)

Aktuelle Informationen zu Inhaltsstoffen finden Sie unter: www.kaercher.de/REACH



Die Verpackungsmaterialien sind recyclebar. Bitte Verpackungen umweltgerecht entsorgen.



Altgeräte enthalten wertvolle recyclebare Materialien, die einer Verwertung zugeführt werden sollten. Batterien und Akkus enthalten Stoffe, die nicht in die Umwelt gelangen dürfen. Bitte Altgeräte sowie Batterien oder Akkus umweltgerecht entsorgen.

Elektrische und elektronische Geräte enthalten oft Bestandteile, die bei falschem Umgang oder falscher Entsorgung eine potentielle Gefahr für die menschliche Gesundheit und die Umwelt darstellen können. Für den ordnungsgemäßen Betrieb des Gerätes sind diese Bestandteile jedoch notwendig. Mit diesem Symbol gekennzeichnete Geräte dürfen nicht mit dem Hausmüll entsorgt werden.

Hinweise zu Inhaltsstoffen (REACH)

Aktuelle Informationen zu Inhaltsstoffen finden Sie unter: www.kaercher.de/REACH

Garantie

In jedem Land gelten die von unserer zuständigen Vertriebsgesellschaft herausgegebenen Garantiebedingungen. Etwaige Störungen an Ihrem Gerät beseitigen wir innerhalb der Garantiefrist kostenlos, sofern ein Material- oder Herstellungsfehler die Ursache sein sollte. Im Garantiefall wenden Sie sich bitte mit Kaufbeleg an Ihren Händler oder die nächste autorisierte Kundendienststelle.

Kundendienst

Bei Fragen oder Störungen hilft Ihnen unsere KÄRCHER-Niederlassung gerne weiter.

Zubehör und Ersatzteile

Nur Original-Zubehör und Original-Ersatzteile verwenden, sie bieten die Gewähr für einen sicheren und störungsfreien Betrieb des Gerätes.

Informationen über Zubehör und Ersatzteile finden Sie unter www.kaercher.com.

Lieferumfang

Bei fehlendem Zubehör oder bei Transportschäden benachrichtigen Sie bitte ihren Händler.

Sicherheitshinweise

Gefahrenstufen

⚠ GEFAHR

Hinweis auf eine unmittelbar drohende Gefahr, die zu schweren Körperverletzungen oder zum Tod führt.

⚠ WARNUNG

Hinweis auf eine möglicherweise gefährliche Situation, die zu schweren Körperverletzungen oder zum Tod führen kann.

△ VORSICHT

Hinweis auf eine möglicherweise gefährliche Situation, die zu leichten Verletzungen führen kann.

ACHTUNG

Hinweis auf eine möglicherweise gefährliche Situation, die zu Sachschäden führen kann.

Sicherheitshinweise für Nass-/Trockensauger

Sicherer Umgang

△ GEFAHR

- *Der Benutzer hat das Gerät bestimmungsgemäß zu verwenden. Er hat die örtlichen Gegebenheiten zu berücksichtigen und beim Arbeiten mit dem Gerät auf Personen im Umfeld zu achten.*
- *Der Betrieb in explosionsgefährdeten Bereichen ist untersagt.*
- *Beim Einsatz des Gerätes in Gefahrenbereichen sind die entsprechenden Sicherheitsvorschriften zu beachten.*
- *Das Gerät nicht verwenden, wenn es zuvor heruntergefallen, sichtbar beschädigt oder undicht ist.*
- *Verpackungsfolien von Kindern fernhalten, es besteht Erstickengefahr!*

△ WARNUNG

- *Dieses Gerät ist nicht dafür bestimmt, durch Personen mit eingeschränkten physischen, sensorischen oder geistigen Fähigkeiten oder mangels Erfahrungen und/*

oder mangels Wissen benutzt zu werden, es sei denn, sie werden durch eine für ihre Sicherheit zuständige Person beaufsichtigt oder erhalten von ihr Anweisungen, wie das Gerät zu benutzen ist und haben die daraus resultierenden Gefahren verstanden.

- *Kinder dürfen das Gerät nur dann verwenden, wenn sie über 8 Jahre alt sind und wenn sie durch eine für ihre Sicherheit zuständige Person beaufsichtigt werden oder von ihr Anweisungen erhalten, wie das Gerät zu benutzen ist und die daraus resultierenden Gefahren verstanden haben.*
- *Kinder dürfen mit dem Gerät nicht spielen.*
- *Kinder beaufsichtigen, um sicherzustellen, dass sie nicht mit dem Gerät spielen.*
- *Das Gerät nur entsprechend der Beschreibung bzw. Abbildung betreiben oder lagern!*
- *Das Gerät enthält elektrische Bauteile - nicht unter fließendem Wasser reinigen.*

△ VORSICHT

- *Das Gerät niemals unbeaufsichtigt lassen, solange es in Betrieb ist.*

ACHTUNG

- *Das Gerät nicht bei Temperaturen unter 0 °C betreiben.*
- *Nie ohne Filter saugen, das Gerät kann sonst beschädigt werden.*

- *Das Gerät vor extremer Witterung, Feuchtigkeit und Hitze schützen.*

Sonstige Gefahren

⚠ **GEFAHR**

Explosionsgefahr!

- *Der Betrieb in explosionsgefährdeten Bereichen ist untersagt.*
- *Keine explosiven oder brennbaren Gase, Flüssigkeiten und Stäube aufsaugen!*
- *Keine reaktiven Metallstäube (z. B. Aluminium, Magnesium oder Zink) aufsaugen!*
- *Keine unverdünnten Säuren oder Laugen aufsaugen!*
- *Keine brennenden oder glimmenden Gegenstände aufsaugen!*

⚠ **WARNUNG**

Verletzungsgefahr!

- *Mit Düse und Saugrohr nicht in Kopfnähe saugen.*

⚠ **VORSICHT**

- *Um Unfälle oder Verletzungen zu vermeiden, beim Transport das Gewicht des Gerätes beachten (siehe technische Daten).*

Standsicherheit

⚠ **VORSICHT**

- *Vor allen Tätigkeiten mit oder am Gerät Standsicherheit herstellen, um Unfälle oder Beschädigungen durch Umfallen des Geräts zu vermeiden.*

Sicherheitshinweise Ladegerät

⚠ **GEFAHR**

- *Vor jeder Benutzung Stecker, Netzteil, Verbindungskabel, Akkuadapter und Akkupack auf Beschädigung kontrollieren. Beschädigte Geräte nicht mehr verwenden und ersetzen.*
- *Ladegerät nicht öffnen. Bei Beschädigung oder Defekt muss das Ladegerät ersetzt werden.*
- *Ladegerät nicht in explosionsgefährdeter Umgebung betreiben.*
- *Netzstecker und Steckdose niemals mit feuchten Händen anfassen.*
- *Ladegerät nicht in verschmutztem oder nassem Zustand benutzen.*
- *Keine Batterien (Primärzellen) aufladen, Explosionsgefahr.*

⚠ **VORSICHT**

- *Die Netzspannung muss mit der auf dem Typenschild des Ladegeräts angegebenen Spannung übereinstimmen.*
- *Ladegerät nur zum Laden zugelassener Akkupacks verwenden.*
- *Das Laden des Akkupacks ist nur mit dem beiliegendem Originalladegerät oder einem von KÄRCHER zugelassenem Ladegerät erlaubt.*

ACHTUNG

- **Ladegerät nicht am Verbindungskabel tragen.**
- **Verbindungskabel von Hitze, scharfen Kanten, Öl und sich bewegenden Geräteteilen fernhalten.**
- **Steckernetzteil nicht abdecken.**
- **Vermeiden Sie Verlängerungskabel mit Mehrfachsteckdosen und gleichzeitigem Betrieb von mehreren Geräten.**
- **Wickeln Sie das Verbindungskabel nicht um das Steckernetzteil oder den Akkudapter um Beschädigungen zu vermeiden.**

Symbole auf dem Ladegerät



Ladegerät vor Nässe schützen und trocken lagern. Gerät ist nur zur Verwendung in Räumen geeignet, Gerät nicht dem Regen aussetzen.



Das Ladegerät besitzt eine eingebaute Sicherung von 1 Ampere.



Das Ladegerät erfüllt die Anforderungen der Schutzklasse II.

Sicherheitshinweise Akkupack

Lesen Sie unbedingt die dem Akkupack beiliegenden Sicherheitshinweise und beachten Sie diese bei der Verwendung!

Hinweise zu Akkupack und Ladegerät

- △ **VORSICHT**
- Verletzungsgefahr, Beschädigungsgefahr durch explodierenden Akku! Akkupacks nur mit dem dafür vorgesehenen Ladegerät laden.
- Bitte prüfen Sie vor der Verwendung die Übereinstimmung von Akkupack und Ladegerät!
- Nur unbeschädigte Akkupacks laden.
- Umbauten und nicht vom Hersteller autorisierte Veränderungen sind aus Sicherheitsgründen untersagt.
- Jede andere Verwendung ist unzulässig. Für Gefährdungen, die durch unzulässige Verwendung entsteht, haftet der Anwender.
- Für die Inbetriebnahme ist ein Akkupack sowie Ladegerät mit 36 V Nennspannung erforderlich. Bei den „Set-Varianten“ ist im Lieferumfang bereits ein Li-ION Akkupack mit 36V, 2,5 Ah (Battery Power 36/25) sowie ein Standardladegerät 36 V (Battery Power BC 36 V) enthalten.
- Die Akkupacks Battery Power (+) 36/25, 36/50 und 36/75 dürfen nur mit dafür vorgesehenen Geräten des Kächer 36 V Battery Power Systems verwendet werden.
- Akkupacks / Ladegeräte, die nicht im Lieferumfang enthalten sind oder zusätzlich benötigt werden, sind als Sonderzubehör erhältlich und können entsprechend nachgekauft werden.
- Bitte beachten Sie vor der Verwendung das Akkupacks in einem Gerät der KÄRCHER Battery Power Akku-Plattform die Betriebsanleitung des verwendeten Gerätes und die eventuell beiliegenden Sicherheitshinweise.
- Weitere Informationen über die Betriebsanleitung für Akkupacks sowie Zubehör und Ersatzteile finden Sie unter www.kaercher.com.

Akkupacks 36 V Battery Power

Bezeichnung	Akkutyp	Nennspannung	Nennkapazität (nach IEC/EN 61690)	Nennkapazität (nach Angabe des Zellenerstellers)
36/25	Li-Ion	V	Ah	Ah
		36	2,4	2,5
36/50		36	4,8	5,0

Transport

- Der Lithium-Ionen-Akku unterliegt den Anforderungen des Gefahrgutrechts und kann durch den Benutzer ohne weitere Auflagen im öffentlichen Verkehrsraum transportiert werden.
- Beim Versand durch Dritte (Transportunternehmen) sind besondere Anforderungen an Verpackung und Kennzeichnung zu beachten.
- Versenden Sie den Akku nur, wenn das Gehäuse unbeschädigt ist. Kleben Sie offenliegende Kontakte ab und verpacken Sie den Akku fest und sicher. Er darf sich in der Verpackung nicht bewegen können.
- Bitte beachten Sie auch die nationalen Vorschriften.

Sicherheitseinrichtungen

⚠ VORSICHT

- Sicherheitseinrichtungen dienen dem Schutz des Benutzers und dürfen nicht verändert oder umgangen werden.

Schutzschaltung

Die eingebaute Schutzschaltung schützt den Akkupack vor

- Überhitzung
- Tiefentladung
- Überladung
- Kurzschluss

Bedienelemente

Akkupack

Abbildung Typenabhängig

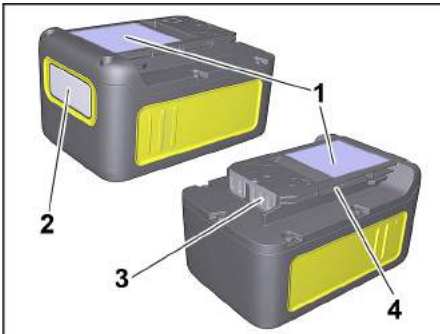

- 1 Typenschild
- 2 Display
- 3 Kontakte
- 4 Aufnahme

Standard-Ladegerät

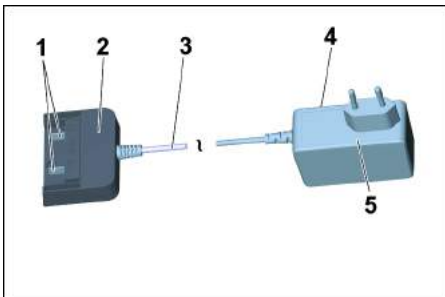

- 1 Ladkontakte
- 2 Akkuadapter
- 3 Verbindungskabel
- 4 Typenschild
- 5 Steckernetzteil

Ladevorgang

⚠ VORSICHT

Verletzungsgefahr, Beschädigungsgefahr! Betriebsanleitung und Sicherheitshinweise des Ladegeräts beachten.

Hinweis

Neue Akkupacks sind nur vorgeladen und müssen vor der ersten Benutzung vollständig aufgeladen werden. Das Display wird beim ersten Ladevorgang aktiviert. Damit die Ladezustandsanzeige richtig funktioniert, muss der Akkupack bei der ersten Verwendung bis zum Abschalten des Geräts entladen werden.

Abbildung **F**

- Steckernetzteil in die Steckdose stecken.
- Akkupack in den Akkuadapter des Ladegeräts schieben.
- Der Ladevorgang beginnt automatisch.

Abbildung **G**

- Im Display des Akkupacks wird die Restladedauer angezeigt.
- Die Ladezeit mit einem Standardladegerät (Battery Power BC 36 V) für einen leeren Akkupack (Battery Power 36/25) beträgt ca. 5,5 Stunden.
- Ist der Akkupack vollständig aufgeladen, zeigt das Display 100% an.
- Nach dem Laden, Akkuadapter vom Akkupack abziehen.
- Steckernetzteil aus der Steckdose ziehen.

Hinweis

Zeigt das Display nichts an, wenn sich der Akkupack im Ladegerät befindet, ist die Akkukapazität erschöpft oder sehr niedrig. Sobald der Akkupack ausreichend geladen wurde, zeigt das Display die Restladezeit an.

Erfolgt auch nach längerer Zeit keine Anzeige, ist der Akkupack defekt und muss ersetzt werden.

Hinweis

Neue Akkupacks erreichen ihre volle Kapazität nach ca. 5 Lade- und Entladezyklen.

Längere Zeit nicht verwendete Akkupacks vor der Benutzung nachladen.

Bei Temperaturen unter 0 °C sinkt die Leistungsfähigkeit eines Akkupacks.

Lange Lagerung bei Temperaturen über 20 °C kann die Kapazität eines Akkupacks verringern.

Hinweis

Der aufgeladene Akkupack kann bis zur Verwendung auf dem Ladegerät bleiben. Es besteht keine Gefahr der Überladung.

Um unnötigen Energieverbrauch zu vermeiden, sollte das Ladegerät jedoch ausgesteckt werden, sobald der Akkupack vollständig geladen ist.

Bedienung Akkupack

Display

- Der Akkupack ist mit einem Display ausgestattet, das dauerhaft Auskunft über den Ladezustand, den Fortschritt der Aufladung und die Restlaufzeit gibt. Zudem werden eventuelle Fehlermeldungen angezeigt.
- Die Laufzeitanpassung wird durch Leistungsumschaltung erzeugt.
- Je nach verwendetem Gerät dreht sich die Anzeige beim Einsetzen des Akkupacks.

Anzeige	Bedeutung
---------	-----------

Akku lagern

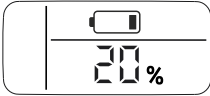

Ladestand des Akkupacks bei Nichtverwendung.

Akku verwenden



Restlaufzeit des Akkupacks bei Verwendung.

Akku laden



Restladezeit des Akkupacks beim Aufladen.

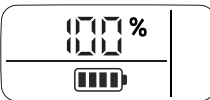

Akkupack voll geladen.

Fehleranzeige

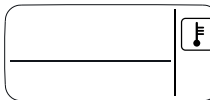

Akkupacktemperatur außerhalb der zugelassenen Werte oder wegen Kurschluss gesperrt (siehe Hilfe bei Störungen).

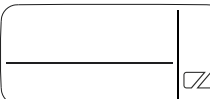

Akkupack defekt und zur Sicherheit gesperrt. Akkupack nicht mehr verwenden und vorschriftsmäßig entsorgen.

Betrieb

⚠ VORSICHT
Verletzungs- und Beschädigungsgefahr! Zum Betrieb, Betriebsanleitung und Sicherheitshinweise des verwendeten Gerätes beachten.

➔ Akkupack in die Aufnahme des Gerätes schieben.

⚠ VORSICHT
Verletzungs- und Beschädigungsgefahr! Darauf achten, dass der Akkupack richtig einrastet.

Hinweis

Während der Verwendung zeigt das Display die verbleibende Restlaufzeit an.

➔ Nach der Arbeit Akkupack aus dem Gerät nehmen.

➔ Akkupack nach der Arbeit aufladen.

Hinweis

Auch teilentladene Akkupacks nach der Benutzung aufladen.

Lagerung

⚠ VORSICHT

Verletzungs- und Beschädigungsgefahr! Gewicht des Gerätes beim Transport beachten.

ACHTUNG

Beschädigungsgefahr! Akkupacks nur in Räumen mit niedriger Luftfeuchtigkeit und unter 20 °C lagern. Dieses Gerät darf nur in Innenräumen gelagert werden. Der Akkupack zeigt seinen aktuellen Ladezustand im Display an, auch ohne an ein Ladegerät angeschlossen zu sein.



Erlischt das Display des Akkupacks während der Lagerung, ist die Akkukapazität erschöpft und das Display wurde abgeschaltet. Bitte laden Sie den Akkupack so schnell wie möglich wieder auf.

Transport und Lagerung

⚠ VORSICHT

Verletzungs- und Beschädigungsgefahr! Gewicht des Gerätes beim Transport beachten.

Pflege und Wartung

- ➔ Ladkontakte regelmäßig auf Verschmutzung prüfen und gegebenenfalls reinigen.
- ➔ Über einen längeren Zeitraum gelagerte Akkupacks zwischenladen.

Wartung

Das Gerät ist wartungsfrei.

Hilfe bei Störungen

Fehler beim Laden

Display ist aus, Akkupack lädt nicht

Ladegerät defekt. Ersetzen Sie das Ladegerät.

Der Akkupack ist eventuell komplett entladen. Warten Sie ab, ob das Display nach einiger Zeit die Restladedauer anzeigt. Wenn nicht, ist der Akkupack defekt. Ersetzen Sie den Akkupack.

Display ist an, Akkupack lädt aber nicht

Ladegerät defekt. Ersetzen Sie das Ladegerät.

Beachten Sie die Displayanzeige. Ggf. ist die Akkumtemperatur nicht im Normalbereich.

Display zeigt Temperatursymbol, Akkupack lädt nicht

Akkupacktemperatur zu niedrig / hoch. Bringen Sie den Akkupack in eine Umgebung mit gemäßigten Temperaturen. Warten Sie ab, bis sich die Akkupacktemperatur normalisiert hat.

Der Ladevorgang beginnt dann automatisch.

Fehler im Betrieb

Im Display wird das Temperatursymbol angezeigt

Akkupacktemperatur zu niedrig / hoch. Bringen Sie den Akkupack in eine Umgebung mit gemäßigten Temperaturen. Warten Sie ab, bis sich die Akkupacktemperatur normalisiert hat.

Fehler im Betrieb
Bei einem Kurzschluss wird der Akkupack für die weitere Verwendung für 30 Sekunden gesperrt. Tritt der Kurzschluss häufiger auf, wird der Akkupack dauerhaft gesperrt. Schließen Sie den Akkupack zum entsperren an das Ladegerät an.
Display zeigt Restlaufzeit 0 an, Gerät schaltet sich aus.
Der Akkupack ist entladen. Bitte laden Sie den Akkupack wieder auf.
Fehler bei der Lagerung
Display zeigt keine Restkapazität mehr an
Der Akkupack ist entladen. Bitte laden Sie den Akkupack wieder auf.
Display zeigt Restkapazität 70% an, obwohl der Akkupack frisch geladen wurde.
Der Akkupack befindet sich im automatischen Lagermodus. Dieser wird aktiviert, wenn der Akku mehr als 21 Tage nicht verwendet wurde. Diese Funktion schützt die Akkuzellen vor schneller Alterung und erhöht die Lebensdauer. Laden Sie den Akkupack vor der nächsten Verwendung wieder vollständig auf.
Allgemeiner Fehler
Display zeigt durchbrochenes Batteriesymbol an.
Akkupack defekt und zur Sicherheit gesperrt. Akkupack nicht mehr verwenden und vorschriftsmäßig entsorgen.

Gerätebeschreibung

Abbildungen siehe Ausklappseite!

- Diese Betriebsanleitung beschreibt die auf dem vorderen Umschlag aufgeführten Mehrzwecksauger.
- Die Abbildungen zeigen die maximale Ausstattung, je nach Modell gibt es Unterschiede in Ausstattung und mitgeliefertem Zubehör.



Prüfen Sie beim Auspacken den Packungsinhalt auf fehlendes Zubehör oder Beschädigungen. Benachrichtigen Sie bei Transportschäden bitte Ihren Händler.

- im Lieferumfang enthalten
- mögliches Zubehör

- 1 Saugschlauchanschluss
- 2 Akkufach
- 3 Geräteschalter (EIN/AUS)
- 4 Akkuentriegelungstaste
- 5 Griff
- 6 Blasanschluss
- 7 Behälterverschluss
- 8 Parkposition
- 9 Zubehöraufnahme
- 10 Lenkrolle
- 11 Behälter
- 12 Filterbeutel
- 13 Patronenfilter
- 14 Saugschlauch mit Verbindungsstück

- 15 Abnehmbarer Handgriff
- 16 Saugrohre 2 x 0,5 m
- 17 Fugendüse
- 18 Bodendüse (mit Einsatz)
- 19 Akkupack
Battery Power 36/25
- 20 Standardladegerät
Battery Power BC 36 V

Montage

Abbildung **A**

- Zum Öffnen Behälterverschlüsse nach außen ziehen und Gerätekopf am Tragegriff abnehmen.

Abbildung **B**

- Inhalt aus dem Behälter nehmen.

Abbildung **C**

- Behälter umdrehen, Lenkrollen in die Öffnungen am Behälterboden bis zum Anschlag eindrücken.

Abbildung **D**

- Gerätekopf auf Behälter aufsetzen und Behälterverschlüsse schließen.

Abbildung **E**

- Zum Saugen von trockenem Schmutz kann bei Bedarf zusätzlich ein Filterbeutel eingesetzt werden.

Akkupack aufladen

Abbildung **F**

Abbildung **G**

- Siehe Kapitel „Ladevorgang“ und „Bedienung Akkupack“.

Inbetriebnahme

Zubehör anschließen

Abbildung **H**

- Saugschlauch in Anschluss am Gerät eindrücken, er rastet ein.
Zum Entnehmen Raste mit Daumen drücken und Saugschlauch herausziehen.

Abbildung **I**

- Handgriff mit Saugschlauch verbinden, bis er einrastet.
- Beide Saugrohre zusammenstecken und mit Handgriff verbinden.

Hinweis: Zubehöre, wie z. B. Saugbürsten (optional), können direkt auf das Verbindungsstück aufgesteckt und somit mit dem Saugschlauch verbunden werden. Für bequemes Arbeiten auch auf engen Räumen. Der abnehmbare Handgriff kann bei Bedarf zwischen Zubehör und Saugschlauch angebracht werden.

Empfehlung: Zum Bodensaugen Handgriff auf Saugschlauch stecken.

Abbildung **J**

- Zur Abnahme des Handgriffes von Saugschlauch, Raste mit Daumen und Zeigefinger drücken und Handgriff abziehen

Hinweis: Durch die Abnahme des Handgriffes können Zubehöre auch direkt auf den Saugschlauch gesteckt werden.

Abbildung **K**

- Bodendüse mit Saugrohr verbinden.

Hinweis: Zum Bodensaugen von trockenem Schmutz oder Wasser - immer mit Einsatz (Bürstenstreifen und Gummilippe) in der Bodendüse arbeiten.

Akkupack einsetzen

Abbildung **L**

→ Akkupack von oben in Akkuhalter einschieben und einrasten.

Gerät einschalten

Abbildung **M**

→ **Stellung I:** Saug- oder Blasfunktion.

Stellung 0: Gerät ist ausgeschaltet.

Allgemeine Hinweise zur Bedienung

ACHTUNG

Der Metallbehälter kann sich beim einsaugen großer Feinstaubmengen statisch aufladen und dann bei einer Berührung entladen.

ACHTUNG

Der Bereich des Akkuhalters muss sauber gehalten werden.

- Falls in diesen Bereich zu viel Schmutz kommt, kann es sein, dass der Akkupack nicht mehr richtig eingesetzt/ingerastet werden kann.
- Ebenso besteht die Möglichkeit, dass der Akkupack nicht mehr aus dem Gerät genommen werden kann, weil der Auswurfbel sich nicht mehr bewegen lässt.

Bedienung

ACHTUNG

Immer mit eingesetztem Patronenfilter arbeiten, sowohl beim Nass- als auch beim Trockensaugen!

Trockensaugen

ACHTUNG

Vor dem Einsatz den Filter auf Beschädigungen prüfen und bei Bedarf austauschen.

Nur mit trockenem Patronenfilter arbeiten!

Abbildung **E**

→ **Empfehlung:** Zum Saugen von Feinstaub den Filterbeutel einsetzen.

Hinweise Filterbeutel

- Der Füllgrad des Filterbeutels ist abhängig vom aufgesaugten Schmutz.
- Bei Feinstaub, Sand usw... sollte der Filterbeutel häufiger ausgetauscht werden.
- Zugesezte Filterbeutel können platzen, deshalb den Filterbeutel rechtzeitig wechseln!

ACHTUNG

Saugen von kalter Asche nur mit Vorabscheider.

Informationen über Zubehör und Ersatzteile finden Sie unter www.kaercher.com.

Nasssaugen

ACHTUNG

Keinen Filterbeutel verwenden!

Abbildung **K**

→ Zum Aufsaugen von Feuchtigkeit bzw. Nässe auf richtigen Bodendüsen Einsatz achten und entsprechendes Zubehör anschließen.

Hinweis: Ist der Behälter voll, schließt ein Schwimmer die Saugöffnung und das Gerät läuft mit erhöhter Drehzahl. Gerät sofort ausschalten und Behälter entleeren.

Blasfunktion

Reinigung von schwer erreichbaren Stellen oder wo das Saugen nicht möglich ist, z.B Laub aus dem Kiesbeet.

Abbildung **N**

→ Saugschlauch in Blasanschluss einstecken, die Blasfunktion ist damit aktiviert.

Betrieb unterbrechen

→ Gerät ausschalten.

Abbildung **O**

→ Bodendüse in die Parkposition einhängen.

Hinweis: Falls während der Arbeitsunterbrechung eine Abnahme des Saugkopfs notwendig ist, kann der Akkupack stecken bleiben. Der Akkupack ist fest eingerastet und kann nicht abfallen.

Betrieb beenden

→ Gerät ausschalten.

Abbildung **P**

→ Akkuentriegelungstaste nach vorne schieben und Akkupack aus dem Gerät nehmen.

→ Je nach Bedarf, Akkupack neu aufladen (siehe Kapitel „Akkupack aufladen“).

Empfehlung: Akkupack nach Beendigung der Arbeit aus dem Gerät nehmen.

Behälter entleeren

Abbildung **Q**

→ Gerätekopf abnehmen und Behälter entleeren.

Gerät aufbewahren

Abbildung **R**

→ Zubehör am Gerät verstauen und Gerät in trockenen Räumen aufbewahren.

Akkupack aufbewahren

Hinweis: Unabhängig vom Saugbetrieb zieht das LC-Display etwas Akkukapazität, egal ob Akkupack im Gerät oder außerhalb.

→ Siehe Kapitel „Ladevorgang“ und „Bedienung Akkupack“.

Transport

△ **VORSICHT**

*Verletzungs- und Beschädigungsgefahr!
Gewicht des Gerätes beim Transport beachten.*

Transport von Hand

→ Gerät am Tragegriff hochheben und tragen.

Transport in Fahrzeugen

→ Gerät gegen Verrutschen und Kippen sichern.

Pflege und Wartung

→ Gerät und Zubehörteile aus Kunststoff mit einem handelsüblichen Kunststoffreiniger pflegen.

→ Behälter und Zubehör bei Bedarf mit Wasser ausspülen und vor der Weiterverwendung trocknen.

Abbildung **S - V**

→ Patronenfilter bei Bedarf nur unter fließendem Wasser reinigen, nicht abreiben oder abbürsten. Vor dem Einbau vollständig trocknen lassen.

→ Ladekontakte regelmäßig auf Verschmutzung prüfen und gegebenenfalls reinigen.

→ Lüftungsschlitze auf Verschmutzung prüfen und gegebenenfalls reinigen.

Wartung

Das Gerät ist wartungsfrei.

Hilfe bei Störungen

Gerät läuft nicht

Abbildung **L**

- Akkupack sitzt nicht richtig im Akkuhalter, Akkupack im Akkuhalter einschieben und einrasten lassen.
- Ladezustand des Akkupack (siehe Display) zu schwach, bei Bedarf Akkupack aufladen.
- Akkupack oder Ladegerät defekt, Akkupack oder Ladegerät durch neues Zubehör ersetzen.

Gerät schaltet selbsttätig ab

- Überhitzung von Gerät/Akkupack, kurz warten damit Gerät/Akkupack abkühlen können.
- Behälter ist voll Wasser und dadurch wird der Schwimmer aktiviert, Behälter entleeren.

Nachlassende Saugleistung

- Zubehör, Saugschlauch oder Saugrohre sind verstopft.
Verstopfung mit einem geeigneten Hilfsmittel entfernen.

Abbildung **E**

- Filterbeutel ist voll, neuen Filterbeutel einsetzen.

Abbildung **S - V**

- Patronenfilter ist verschmutzt, Patronenfilter abklopfen und bei Bedarf unter fließendem Wasser reinigen.
- Beschädigten Patronenfilter wechseln.

Empfehlung: Patronenfilter 1x pro Jahr wechseln.

Technische Daten

Akkupack und Standardladegerät im Lieferumfang von:

- WD 3 Battery Set
- WD 3 Battery Premium Set

(Akkupack Battery Power 36/25 / Standardladegerät Battery Power BC 36 V)

Gerät		
Nennleistung	W	300
Betriebszeit bei voller Akkuladung (max.)	min	15
Schutzklasse		III
Schutzart		IPX4
Akkupack Battery Power 36/25		
Nennspannung	V	36
Nennkapazität (nach IEC/EN 61690)	Ah	2,4
Nennkapazität (nach Angabe des Zellenherstellers)	Ah	2,5
Nennenergie (nach UN 3480)	Wh	86,4
Ladestrom max.	A	4
Akkutyp		Li-Ion
Gewicht	kg	0,9
Abmessungen (l x b x h)	mm	133x88x72
Standardladegerät Battery Power BC 36 V		
Nennspannung Akkupack	V	36
Ladestrom max.	A	0,5
Akkutyp		Li-Ion
Netzspannung	V	100-240
Frequenz	Hz	50-60
Stromaufnahme (max.)	A	0,3
Schutzklasse		II
Gewicht (ohne Akkupack)	g	205

Technische Änderungen vorbehalten!

Contents

General notes	EN	5
Safety instructions	EN	5
Information on battery pack and charger	EN	8
Safety Devices	EN	9
Operating elements	EN	9
Charging process	EN	9
Battery pack operation	EN	9
Storage	EN	10
Transport and storage	EN	10
Care and maintenance	EN	10
Troubleshooting	EN	10
Description of the Appliance	EN	11
Assembly	EN	11
Charging the battery pack	EN	11
Commissioning	EN	11
General information on the operation	EN	12
Operation	EN	12
Transport	EN	12
Care and maintenance	EN	12
Troubleshooting	EN	13
Technical specifications	EN	13

Dear Customer,



Before using your appliance for the first time, read these original operating instructions, act in compliance with them, and keep them for later use or for subsequent owners.

General notes

Proper use

In accordance with the descriptions and the safety information in these operating instructions the appliance is intended for use as a multi-purpose vacuum cleaner.

This appliance has been designed for use in private households and is not intended for commercial use.

- Protect the unit from rain. Do not store outside.
- This device may not be used to suck in ash and soot.

The manufacturer is not responsible for any damages that may occur on account of improper use or wrong operations.

Environmental protection

Notes about the ingredients (REACH)

You will find current information about the ingredients at:

www.kaercher.com/REACH



The packaging material can be recycled. Please arrange for the environmentally appropriate disposal of the packaging.



Old appliances contain valuable recyclable materials that should be recycled properly. Batteries and accumulators contain substances that must not enter the environment. Please dispose of old devices and batteries or accumulators in an environmentally friendly way.

Electrical and electronic devices often contain components which could potentially pose a danger to human health and the environment if handled or disposed of incorrectly. However, these components are necessary for the proper operation of the device. Devices marked with this symbol must not be disposed of with regular household rubbish.

Notes about the ingredients (REACH)

You will find current information about the ingredients at:

www.kaercher.com/REACH

Warranty

The warranty terms published by the relevant sales company are applicable in each country. We will repair potential failures of your appliance within the warranty period free of charge, provided that such failure is caused by faulty material or defects in manufacturing. In the event of a warranty claim please contact your dealer or the nearest authorized Customer Service centre. Please submit the proof of purchase.

Customer Service

Our KÄRCHER branch will be pleased to help you further in the case of questions or faults.

Accessories and Spare Parts

Only use original accessories and spare parts, they ensure the safe and trouble-free operation of the device. For information about accessories and spare parts, please visit www.kaercher.com.

Scope of delivery

In the event of missing accessories or any transport damage, please contact your dealer.

Safety instructions

Danger or hazard levels

DANGER

Pointer to immediate danger, which leads to severe injuries or death.

WARNING

Pointer to a possibly dangerous situation, which can lead to severe injuries or death.

△ CAUTION

Pointer to a possibly dangerous situation, which can lead to minor injuries.

ATTENTION

Pointer to a possibly dangerous situation, which can lead to property damage.

Safety Instructions for wet/dry vacuum cleaners

Safe handling

△ DANGER

- *The user must use the appliance as intended. The person must consider the local conditions and must pay attention to other persons in the vicinity when working with the appliance.*
- *The appliance may not be operated in explosive atmospheres.*
- *If the appliance is used in hazardous areas the corresponding safety provisions must be observed.*
- *Do not use the appliance if it fell down, is visibly damaged or leaking.*
- *Keep packaging films away from children, there is a risk of suffocation!*

△ WARNING

- *This appliance is not intended for use by persons with limited physical, sensory or mental capacities or lacking experience and/or skills, unless such persons are accompanied and supervised by a per-*

son in charge of their safety or they have received precise instructions on the use of this appliance and have understood the resulting risks.

- *Children may only use this appliance if they are over the age of 8 and supervised by a person in charge of their safety, or if they have received instructions on the use of this appliance and have understood the resulting risks.*
- *Children must not play with this appliance.*
- *Supervise children to prevent them from playing with the appliance.*
- *Operate or store the appliance only in accordance with the description or illustration!*
- *The appliance contains electrical components - do not clean under running water.*

△ CAUTION

- *Never leave the appliance unattended as long as it is in operation.*

ATTENTION

- *Do not operate the appliance at temperatures below 0 °C.*
- *Never vacuum without a filter, otherwise the appliance can get damaged.*
- *Protect the appliance from extreme weather conditions, moisture and heat.*

Other risks

⚠ DANGER

Risk of explosion!

- *The appliance may not be operated in explosive atmospheres.*
- *Do not vacuum up explosive or combustible gases, fluids and dusts!*
- *Do not vacuum up reactive metal dusts (e.g. aluminium, magnesium or zinc!)*
- *Do not vacuum up undiluted acids or brines!*
- *Do not vacuum up burning or smouldering objects!*

⚠ WARNING

Risk of injury!

- *Do not vacuum in the vicinity of the head when using the nozzle and suction pipe.*

⚠ CAUTION

- *In order to prevent accidents or injuries, mind the weight of the appliance during transport (see technical data).*

Stability

⚠ CAUTION

- *Create stability for the appliance prior to any work on or with the appliance to prevent accidents or damage.*

Charger safety instructions

⚠ DANGER

- *Check the plug-in power supply, connection cable, battery adapter and battery pack for damage before every use. Damaged devices may no longer be used and must be replaced.*
- *Do not open the charger. The charger must be replaced if damaged or defect.*
- *Do not operate the charger in explosive environment.*
- *Never touch the mains plug and the socket with wet hands.*
- *Do not use the charger if dirty or wet.*
- *Do not charge battery (primary cells); risk of explosion.*

⚠ CAUTION

- *The mains voltage must match the voltage mentioned on the type plate of the charger.*
- *Use the charger only to charge approved battery packs.*
- *Only charge the battery pack using the original charger enclosed or with a charger approved by KÄRCHER.*

ATTENTION

- *Do not carry charger by the connection cable.*
- *Keep connection cable away from heat, sharp edges, oil and moving parts.*
- *Do not cover the plug-in power supply.*

- *Avoid extension cables with multiple sockets and simultaneous operation of several devices.*
- *Do not wind the connection cable around the or the battery adapter to avoid damages.*

Symbols on the charger



Protect the charger against moisture and store it dry. The device is only suitable for use in rooms; do not expose the device to rain.



The charger has a built-in fuse of 1 ampere.



The charger meets the requirements of protective class II.

Battery pack safety instructions

Be sure to read the safety instructions enclosed with the battery pack and observe these during use!

Information on battery pack and charger

- ⚠ CAUTION**
- *Risk of injury, risk of damage due to exploding battery! Only charge the battery packs with the appropriate charger.*
 - *Please check that the battery pack and charger match before use!*
 - *Only charge undamaged battery packs.*
 - *Modifications and changes that are not authorised by the manufacturer are prohibited for safety reasons.*
 - *Any other use is prohibited. The user is liable for any hazards arising from improper use.*
 - *A battery pack and charger with 36 V nominal voltage is required for the initial startup. The "Set variants" already include a Li-ION battery pack with 36 V, 2.5 Ah (Battery Power 36/25) and a 36 V (Battery Power BC 36 V) standard charger in the scope of delivery.*
 - *The Battery Power battery packs (+) 36/25, 36/50 and 36/75 may only be used for the designated Kärcher 36 V Battery Power system devices.*
 - *Batteries / chargers that are not supplied in the scope of delivery or are additionally required are available as special accessories or can be purchased later.*
 - *Before using the battery packs in a KÄRCHER Battery Power battery platform, please observe the operating instructions of the device used and any safety instructions enclosed.*
 - *More information on the operating instructions for battery packs or on accessories and spare parts can be found at www.kaercher.com.*

Battery packs 36 V Battery Power

Description	Rechargeable battery type	Nominal voltage	Rated capacity (according to IEC/EN 61690)	Rated capacity (according to specifications of cell manufacturer)
		V	Ah	Ah
36/25	Li-Ion	36	2,4	2,5
36/50		36	4,8	5,0

Transport

- *The lithium-ion battery is subject to the requirements of dangerous goods regulations and can be transported by the user in public traffic areas without any further restrictions.*
- *When shipping by third parties (transport companies), special requirements for packaging and labelling must be observed.*
- *Only send the battery if the casing is undamaged. Tape off open contacts and pack the battery tightly and securely. It must not be able to move in the packaging.*
- *Please also observe the national regulations.*

Safety Devices

⚠ CAUTION

- Safety installations serve the protection of the user and may not be modified or bypassed.

Protective circuit

The installed protective circuit protects the battery pack against

- Overheating
- Full discharge
- Overcharging
- Short-circuit

Operating elements

Battery pack

Figure dependent on types

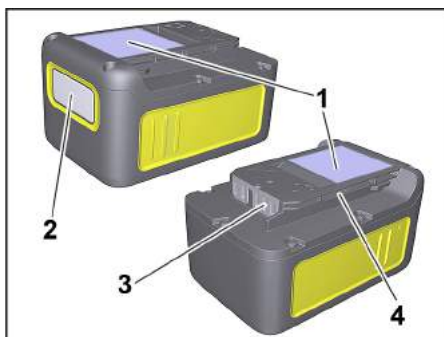

- 1 Nameplate
- 2 Display
- 3 Contacts
- 4 Intake

Standard charger

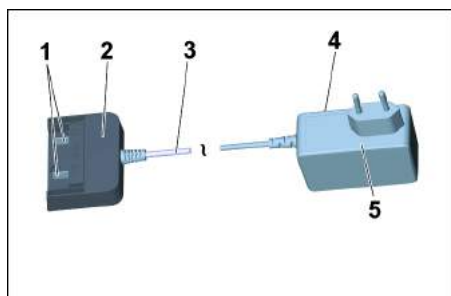

- 1 Battery contacts
- 2 Battery adapter
- 3 Connection cable
- 4 Nameplate
- 5 Plug-in power supply

Charging process

⚠ CAUTION

Risk of injury, risk of damage! Observe the operating instructions and safety instructions of the charger.

Note

New battery packs are only pre-charged and must be fully charged before first use.

The display is activated during the first charging process.

To ensure that the charge level indicator works correctly, the battery pack must be discharged during initial use until the device is switched off.

Illustration **F**

- Plug the plug-in power supply into the socket.
- Push the battery pack into the battery adapter of the charger.
- The charging process begins automatically.

Illustration **G**

- The remaining charging time is displayed on the battery pack display.
- The charging time with a standard charger (Battery Power BC 36 V) for an empty battery pack (Battery Power 36/25) is approx. 5,5 hours.
- When the battery pack is fully charged, the display shows 100%.
- Remove the battery adapter from the battery pack after charging.
- Pull the plug-in power supply from the socket.

Note

If the display does not show anything when the battery pack is in the charger, the battery capacity is fully depleted or very low. As soon as the battery pack has been sufficiently charged, the display shows the remaining charging time.

If the display does not show anything even after a long period of time, the battery pack is defective and must be replaced.

Note

New battery packs reach their full capacity after approx. 5 charging and discharging cycles.

Charge batteries that have not been used for a long time before use.

The performance of the battery pack is reduced at temperatures below 0°C.

The capacity of the battery pack may be reduced if stored at temperatures over 20°C.

Note





The charged battery pack can remain on the charger till it is to be used. There is no risk of over-charging.

In order to avoid unnecessary energy consumption, the charger should, however, be unplugged as soon as the battery pack has been fully charged.

Battery pack operation

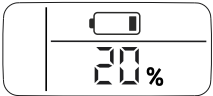
Display

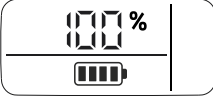
- The battery pack is equipped with a display that provides continuous information on the charging state, the progress of charging and the remaining battery life. In addition, any error messages occurring will also be shown.
- The runtime adjustment is generated via capacity switching.
- Depending on the device used, the display rotates when the battery pack is inserted.

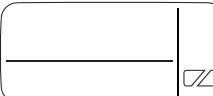
Display	Meaning
Battery in storage	
	Charging state of the battery pack while not in use.
Battery in use	
	Remaining battery life of the battery pack while in use.
Battery charging	
	Remaining charging time of the battery pack during charging.
	Battery pack fully charged.
Error display	
	Battery pack temperature outside the permitted values or disabled due to short-circuit (see Help in case of malfunctions).
	Battery pack defective and disabled for safety. Do not use the battery pack anymore and dispose of it properly.

Operation

⚠ CAUTION

Risk of personal injury or damage! For operation, observe the operating instructions and safety instructions of the device used.

➔ Insert the battery pack into the intake of the device.

⚠ CAUTION

Risk of personal injury or damage! Ensure that the battery pack properly snaps into place.

Note

During use, the display shows the remaining operating time.

➔ Remove the battery pack from the device after completion of the work.

➔ Recharge battery pack after work.

Note

Also recharge partially discharged battery packs after use.

Storage

⚠ CAUTION

Risk of personal injury or damage! Mind the weight of the appliance during transport.

ATTENTION

Risk of damage! Store the battery packs in rooms with low humidity and below 20 °C only.

This appliance must only be stored in interior rooms.

The battery pack indicates its current charging state on the display, even without being connected to a charger.



If the battery pack display goes out during storage, the battery capacity is fully depleted and the display has been switched off. Please recharge the battery as soon as possible.

Transport and storage

⚠ CAUTION

Risk of personal injury or damage! Mind the weight of the appliance during transport.

Care and maintenance

- ➔ Check charging contacts for soiling at regular intervals and clean them as necessary.
- ➔ Recharge battery packs that are stored over a longer period of time.

Maintenance

The appliance is maintenance free.

Troubleshooting

Error during charging

Display is off, battery pack not charging

Charger defective. Replace the charger.

The battery pack may be completely discharged. Wait and see if the display shows the remaining charging time after some time. If not, the battery pack is defective. Replace the battery pack.

Display is on but the battery pack is not charging

Charger defective. Replace the charger.

Observe the display. The battery temperature may not be within the normal range.

Display shows temperature symbol, battery pack not charging

Battery pack temperature too low / too high. Put the battery pack in a moderate temperature environment. Wait until the battery pack temperature has normalized.

The charging process then starts automatically.

Error during operation

The display shows the temperature symbol

Battery pack temperature too low / too high. Put the battery pack in a moderate temperature environment. Wait until the battery pack temperature has normalized.

Error during operation
In case of a short circuit, the battery pack is disabled for 30 seconds for further use. If the short-circuit occurs more frequently, the battery pack is permanently disabled. Connect the battery pack to the charger to unlock it.
Display shows remaining run time 0, device switches off.
The battery pack is discharged. Please recharge the battery pack.
Storage error
Display shows no remaining capacity
The battery pack is discharged. Please recharge the battery pack.
Display shows remaining capacity 70% even though the battery pack has been freshly charged.
The battery pack is in automatic storage mode. This is activated if the battery has not been used for more than 21 days. This function protects the battery cells against rapid aging and increases their service life. Fully recharge the battery pack before next use.
General fault
Display screen shows broken battery symbol.
Battery pack defective and disabled for safety. Do not use the battery pack anymore and dispose of it properly.

Description of the Appliance

Illustrations on fold-out page!

- These operating instructions describe the multi-purpose vacuum cleaners listed on the front cover.
- The illustrations show the maximum equipment; depending on the model, there are differences in equipment and supplied accessories.



When unpacking the product, make sure that no accessories are missing and that none of the package contents have been damaged. If you detect any transport damages please contact your dealer.

- included in the scope of delivery
- possible accessories

- 1 Suction hose connection
- 2 Battery compartment
- 3 ON/OFF switch for appliance
- 4 Battery unlocking button
- 5 Handle
- 6 Blowing connection
- 7 Container closure
- 8 Parking position
- 9 Accessory mount
- 10 Steering roller
- 11 Container
- 12 Filter bag
- 13 Cartridge filter
- 14 Suction hose with connecting piece
- 15 Removable handle
- 16 Suction tubes 2 x 0.5 m
- 17 Crevice nozzle

- 18 Floor nozzle (with insert)
- 19 Battery pack
Battery Power 36/25
- 20 Standard charger
Battery Power BC 36 V

Assembly

Illustration A

- To open, pull the container closures upwards and remove the device head on the carrying handle.

Illustration B

- Remove the contents from the container.

Illustration C

- Turn the container, press in the steering roller in the openings at the base of the container till the end-point.

Illustration D

- Put the appliance head onto the container and lock the container locks.

Illustration E

- For vacuuming dry dirt an additional filter bag can be inserted if necessary.

Charging the battery pack

Illustration F

Illustration G

- See chapters "Charging process" and "Battery pack operation".

Commissioning

Connect accessories

Illustration H

- Push the suction hose into the connection on the appliance, it snaps in place.
In order to disconnect it, push down with your thumb and pull the suction hose out.

Illustration I

- Connect the handle with the suction hose until it snaps in place.
- Put both suction tubes together and connect them with the handle.

Note: Accessories, such as suction brushes (optional) can be directly attached to the connecting piece and thus connected to the suction hose.

For convenient working even in tight spaces.

The removable handle can be attached between the accessories and the suction hose if necessary.

Recommendation: In order to vacuum the floor, attach the handle to the suction hose.

Illustration J

- To remove the handle from the suction hose, press the button with your thumb and index and remove handle

Note: Due to removing the handle, accessories can be directly attached to the suction hose.

Illustration K

- Connect the floor nozzle with the suction pipe.

Note: For vacuuming dry dirt or water off the floor - always work with the insert (brush strip and rubber lip) in the floor nozzle.

Inserting the battery pack

Illustration L

- Push the battery pack from the top into the battery holder and lock it.

Turning on the Appliance

Illustration **M**

→ **Position I:** Vacuum and blowing function.

Position 0: Appliance is switched off

General information on the operation

ATTENTION

The metal container can become statically charged when vacuuming large amounts of fine dust particles and then discharge upon contact.

ATTENTION

The batter holder area must be kept clean.

- If there is too much dirt in this area, it is possible that the battery pack is not inserted/locked into place.
- Similarly, it may be the case that battery pack can no longer be taken out of the device because the eject lever can no longer be moved.

Operation

ATTENTION

Always work with an inserted cartridge filter during wet as well as dry vacuum cleaning!

Dry vacuum cleaning

ATTENTION

Check the filter for damage prior to installation and replace as necessary.

Work with a dry cartridge filter only!

Illustration **E**

- **Recommendation:** To vacuum fine dust, use the filter bag.

Information filter bag

- The filling level of the filter bag depends on the dirt that is sucked in.
- The filter bag needs to be replaced more frequently while sucking in fine dust, sand, etc.
- Clogged filter bags can burst - therefore make sure to replace the filter bag in a timely manner!

ATTENTION

Vacuum cold ashes only when using a pre-filter.

For information about accessories and spare parts, please visit www.kaercher.com.

Wet vacuum cleaning

ATTENTION

Do not use a filter bag!

Illustration **K**

- For vacuuming up moisture or liquids pay attention to the correct floor nozzle insert and connect the corresponding accessories.

Note: If the container is full, a float closes the suction opening, and the appliance works at a higher speed. Switch off the appliance immediately, and empty the container.

Blowing function

Cleaning hard to reach locations or, where vacuuming is not possible, like leaves from a gravel bed.

Illustration **N**

- Connect the suction hose to the blower connection, this will activate the blower function.

Interrupting operation

- Turn off the appliance.

Illustration **O**

- Hook the floor nozzle into the parking position.

Note: If it is necessary to remove the suction head when work is interrupted, the battery pack may become stuck. The battery pack is locked in tightly and cannot fall out.

Finish operation

- Turn off the appliance.

Illustration **P**

- Push the battery release button forwards and remove the battery pack from the device.

- If necessary, recharge battery pack (see chapter "Charging battery pack").

Recommendation: Remove the battery pack from the device after completing the work.

Empty the container

Illustration **Q**

- Remove the appliance head and empty the reservoir.

Storing the appliance

Illustration **R**

- Store the accessories on the appliance and store the appliance in dry rooms.

Storing the battery pack

Note: Regardless of the vacuuming operations, the LC display uses little battery capacity, regardless of whether the battery pack is inside or outside the device.

- See chapters "Charging process" and "Battery pack operation".

Transport

⚠ CAUTION

Risk of personal injury or damage!

Mind the weight of the appliance during transport.

When transporting by hand

- Lift appliance by the carrying handle and carry it.

When transporting in vehicles

- Secure the appliance against shifting and tipping over.

Care and maintenance

- Clean the device and accessory parts made of plastic with a customary plastic cleaner.

- If required, rinse the container and accessories with water properly and dry them before reuse.

Figure **S - V**

- Only clean the cartridge filter under running water; do not wipe or brush. Let it dry completely prior to installation.

- Check charging contacts for soiling at regular intervals and clean them as necessary.

- Check ventilation slits for soiling and clean them if necessary.

Maintenance

The appliance is maintenance free.

Troubleshooting

Appliance is not running

Illustration **L**

- The battery pack is not seated correctly in the battery holder, insert the battery pack into the battery holder and let it click into place.
- Charging state of the battery pack (see display) too low, charge the battery if necessary.
- Defect battery pack or charger, replace battery pack or charger with new accessory.

The device switches off automatically

- Device/battery pack is overheated, wait briefly to allow device/battery pack to cool down.
- Container is full of water, which activated the float tank and empties the container.

Decreasing cleaning power

- Accessories, suction hose or suction pipes are clogged.
Remove the clog with a suitable aid.

Illustration **E**

- Filter bag is full, install new filter bag.

Figure **S** - **V**

- Cartridge filter is dirty, knock off dirt from cartridge filter and clean under running water if necessary.
- Replace damaged cartridge filter.

Recommendation: Replace cartridge filter 1x per year.

Technical specifications

Battery pack and quick charger in scope of delivery of:

- WD 3 Battery Set
 - WD 3 Battery Premium Set
- (Battery pack Battery Power 36/25 / standard charger Battery Power BC 36 V)

Device

Rated power	W	300
Operating time when battery fully charged (max.)	min	15
Protective class		III
Type of protection		IPX4

Battery pack Battery Power 36/25

Nominal voltage	V	36
Rated capacity (according to IEC/EN 61690)	Ah	2,4
Rated capacity (according to specifications of cell manufacturer)	Ah	2,5
Nominal width (in accordance with UN 3480)	Wh	86,4
Max. charging current	A	4
Battery type		Li-Ion
Weight	kg	0,9
Dimensions (l x b x h)	mm	133x88x72

Standard charger Battery Power BC 36 V

Battery pack nominal voltage	V	36
Max. charging current	A	0,5
Battery type		Li-Ion
Mains voltage	V	100-240
Frequency	Hz	50-60
Power input (max.)	A	0,3
Protective class		II
Weight (without battery pack)	g	205

Subject to technical modifications!

Table des matières

Consignes générales	FR	5
Consignes de sécurité	FR	5
Remarques sur la batterie et le chargeur	FR	8
Dispositifs de sécurité	FR	9
Éléments de commande	FR	9
Processus de charge	FR	9
Commande du bloc-batterie	FR	10
Entreposage	FR	10
Transport et stockage	FR	10
Entretien et maintenance	FR	10
Assistance en cas de panne	FR	11
Description de l'appareil	FR	11
Montage	FR	11
Charger le bloc-batterie	FR	11
Mise en service	FR	12
Remarques générales relatives à la commande	FR	12
Utilisation	FR	12
Transport	FR	13
Entretien et maintenance	FR	13
Assistance en cas de panne	FR	13
Caractéristiques techniques	FR	13

Cher client,



Veillez lire ce manuel d'instructions original avant la première utilisation de votre appareil ; agissez selon ces instructions et conservez ce manuel pour une utilisation ultérieure ou pour le futur propriétaire.

Consignes générales

Utilisation conforme

L'appareil est conçu pour une aspiration multi-usages, conformément aux descriptions et consignes de sécurité stipulées dans ce manuel d'utilisation.

Cet appareil ne doit être utilisé que pour un usage domestique.

- Protéger l'appareil de la pluie. Ne pas l'entreposer à l'extérieur.
- Il est interdit d'aspirer des cendres et de la suie avec cet appareil.

Le fabricant décline toute responsabilité en cas de dommages dus à une utilisation non conforme ou incorrecte de l'appareil.

Protection de l'environnement

Instructions relatives aux ingrédients (REACH)

Les informations actuelles relatives aux ingrédients se trouvent sous :

www.kaercher.com/REACH



Les matériels d'emballage sont recyclables. Éliminez l'emballage d'une manière respectueuse de l'environnement.



Les anciens modèles contiennent des matériaux précieux recyclables qui doivent être amenés à un lieu de recyclage. Les batteries et les accumulateurs contiennent des substances ne devant pas être tout simplement jetées. Veuillez éliminer les anciens appareils ainsi que les batteries ou les accumulateurs d'une manière respectueuse de l'environnement.

Les appareils électriques et électroniques renferment souvent des composants qui peuvent représenter un danger potentiel pour l'intégrité physique et l'environnement s'ils sont mal utilisés ou éliminés. Ces composants sont pourtant nécessaires au bon fonctionnement de l'appareil. Les appareils qui présentent ce symbole ne doivent pas être jetés avec les déchets ménagers.

Instructions relatives aux ingrédients (REACH)

Les informations actuelles relatives aux ingrédients se trouvent sous :

www.kaercher.com/REACH

Garantie

Dans chaque pays, les conditions de garantie en vigueur sont celles publiées par notre société de distribution responsable. Les éventuelles pannes sur l'appareil sont réparées gratuitement dans le délai de validité de la garantie, dans la mesure où celles-ci relèvent d'un défaut matériel ou d'un vice de fabrication. En cas de recours en garantie, adressez-vous à votre revendeur ou au service après-vente agréé le plus proche munis de votre preuve d'achat.

Service après-vente

Notre succursale Kärcher® se tient à votre entière disposition pour d'éventuelles questions ou problèmes.

Accessoires et pièces de rechange

N'utiliser que des accessoires et pièces de rechange d'origine, ils garantissent le bon fonctionnement de l'appareil.

Vous trouverez des informations relatives aux accessoires et pièces de rechange sur www.kaercher.com.

Contenu de livraison

S'il manque des accessoires ou en cas de dommages imputables au transport, informer immédiatement le revendeur.

Consignes de sécurité

Niveaux de danger

DANGER

Signale la présence d'un danger imminent entraînant de graves blessures corporelles et pouvant avoir une issue mortelle.

△ AVERTISSEMENT

Signale la présence d'une situation éventuellement dangereuse pouvant entraîner de graves blessures corporelles et même avoir une issue mortelle.

△ PRÉCAUTION

Remarque relative à une situation potentiellement dangereuse pouvant entraîner des blessures légères.

ATTENTION

Remarque relative à une situation éventuellement dangereuse pouvant entraîner des dommages matériels.

Consignes de sécurité pour l'aspirateur à sec/humide

Manipulation fiable

△ DANGER

- *L'utilisateur doit utiliser l'appareil de façon conforme. Il doit prendre en considération les données locales et lors du maniement de l'appareil, il doit prendre garde aux tierces personnes, et en particulier aux enfants.*
- *Il est interdit d'utiliser l'appareil dans des domaines présentant des risques d'explosion.*
- *Si l'appareil est utilisé dans des zones dangereuses, tenir compte des consignes de sécurité correspondantes.*
- *Ne pas utiliser l'appareil s'il est tombé, s'il présente des dommages visibles ou s'il fuit.*

- *Tenir les feuilles d'emballage hors de la portée d'enfants - Risque d'asphyxie !*

△ AVERTISSEMENT

- *Cet appareil n'est pas destiné à être utilisé par des personnes ayant des capacités physiques, sensorielles ou mentales réduites ou manquant d'expérience et/ou de connaissances, sauf si ces mêmes personnes sont sous la supervision d'une personne responsable de leur sécurité ou ont été formées à l'utilisation de l'appareil.*
 - *Des enfants ne peuvent utiliser l'appareil que s'ils ont plus de 8 ans et s'ils sont sous la surveillance d'une personne compétente ou s'ils ont reçu de sa part des instructions d'utilisation de l'appareil et s'ils ont compris les dangers qui peuvent en résulter.*
 - *Les enfants ne doivent pas jouer avec l'appareil.*
 - *Surveiller les enfants pour s'assurer qu'ils ne jouent pas avec l'appareil.*
 - *N'utiliser ou ne stocker l'appareil que conformément à la description ou à la figure !*
 - *L'appareil contient des composants électriques - ne pas nettoyer sous l'eau courante.*
- #### **△ PRÉCAUTION**
- *Ne jamais laisser l'appareil sans surveillance lorsqu'il est en marche.*

ATTENTION

- *Ne pas exploiter l'appareil à des températures inférieures à 0 °C.*
- *Ne jamais aspirer sans filtre : l'appareil pourrait être endommagé.*
- *Conserver l'appareil à l'abri des intempéries, de l'humidité et des sources de chaleur.*

Autres dangers

⚠ DANGER

Risque d'explosion !

- *Il est interdit d'utiliser l'appareil dans des domaines présentant des risques d'explosion.*
- *Ne pas aspirer de gaz, liquides et poussières explosifs ou inflammables !*
- *Ne pas aspirer de poussières de métal réactives (par ex. aluminium, magnésium ou zinc) !*
- *Ne pas aspirer d'acides ou de lessives non dilués !*
- *Ne pas aspirer d'objets enflammés ou incandescents !*

⚠ AVERTISSEMENT

Risque de blessure !

- *Ne pas aspirer avec le suceur et le tuyau d'aspiration à proximité du visage.*

⚠ PRÉCAUTION

- *Afin d'éviter tout accident ou toute blessure lors du transport, tenir compte du poids de l'appareil (voir les caractéristiques techniques).*

Stabilité

⚠ PRÉCAUTION

- *Avant d'effectuer toute opération avec ou sur l'appareil, en assurer la stabilité afin d'éviter tout accident ou tout endommagement dû à une chute de l'appareil.*

Consignes de sécurité chargeur

⚠ DANGER

- *Avant toute utilisation, contrôler l'absence de dommage sur le bloc secteur, le câble de liaison, l'adaptateur d' batterie et le bloc de la batterie. Ne plus utiliser et remplacer les appareils endommagés.*
 - *Ne pas ouvrir le chargeur. En cas de dommage ou de défaut, remplacer impérativement le chargeur.*
 - *Ne pas utiliser l'appareil de charge dans un environnement où il y a un risque de explosion.*
 - *Ne jamais saisir la fiche secteur ni la prise de courant avec des mains humides.*
 - *Ne pas utiliser l'appareil de charge en état sale ou mouillé.*
 - *Ne pas charger des piles (cellule primaire), risque d'explosion.*
- ### **⚠ PRÉCAUTION**
- *La tension de réseau doit correspondre à la tension indiqué sur la plaque signalétique de l'appareil de charge.*

- Ne utiliser l'appareil de charge que pour le chargement des groupes d'accumulateurs autorisés.
- Chargez la batterie uniquement avec le chargeur d'origine fourni ou avec un chargeur autorisé par KÄRCHER.

ATTENTION

- Ne pas porter le chargeur par le câble de liaison.
- Tenir le câble de liaison éloigné de la chaleur, de bords vifs, d'huile et des pièces de l'appareil mobiles.
- Ne pas couvrir le bloc secteur.
- Éviter les câbles de rallonge équipés de prises multiples et l'utilisation simultanée de plusieurs appareils.
- Ne pas enrouler le câble de liaison autour du bloc secteur ou de l'adaptateur de batterie pour éviter tout dommage.

Symboles sur le chargeur



Protéger l'appareil de charge de l'humidité et déposer dans un endroit sec. L'utilisation de l'appareil est appropriée uniquement pour l'intérieur, ne pas exposer l'appareil à la pluie.



Le chargeur dispose d'un fusible de 1 ampère intégré.



Le chargeur répond aux exigences de la classe de protection II.

Consignes de sécurité pour la batterie

Lire impérativement les consignes de sécurité accompagnant la batterie et les respecter lors de l'utilisation !

Remarques sur la batterie et le chargeur

△ PRÉCAUTION

- Risque de se blesser et risque d'endommagement par explosion de la batterie ! Charger les blocs-batterie uniquement avec le chargeur prévu.
- Avant l'utilisation, veuillez vérifier la compatibilité du bloc-batterie avec le chargeur !
- Ne charger que les blocs-batteries non endommagés.
- Les modifications et les transformations non autorisées par le fabricant sont interdites pour des raisons de sécurité.
- Toute autre utilisation n'est pas autorisée. L'utilisation est responsable des risques dus à une utilisation non autorisée.
- Pour la mise en service, un bloc-batterie ainsi qu'un chargeur d'une tension nominale de 36 V sont requis. Pour les « variantes Set », un bloc-batterie Li-ION de 36 V, 2,5 Ah (Battery Power 36/25) et un chargeur standard 36 V (Battery Power BC 36 V) sont déjà inclus dans l'étendue de livraison.
- Les blocs de batterie Battery Power (+) 36/25, 36/50 et 36/75 ne doivent être utilisés qu'avec les appareils du système Battery Power 36 V de Kärcher prévus.
- Les accumulateurs/chargeurs non inclus dans l'étendue de livraison ou dont vous avez besoin en supplément sont disponibles en tant qu'accessoires spéciaux et peuvent être achetés ultérieurement.
- Avant d'utiliser le bloc-batterie dans un appareil de la plate-forme d'accumulateurs KÄRCHER Battery Power, veuillez consulter le manuel d'utilisation de l'appareil utilisé et les consignes de sécurité éventuellement jointes.
- Des informations sur le manuel d'utilisation pour les packs d'accumulateurs ainsi que les accessoires et pièces de rechange sont disponibles sur le site Internet www.kaercher.com.

Blocs-batteries 36 V Battery Power

dés.	Type d'accumulateur	Tension nominale	Capacité nominale (selon CEI/EN 61690)	Capacité nominale (selon l'indication du fabricant des piles)
	Li-Ion	V	Ah	Ah
36/25		36	2,4	2,5
36/50		36	4,8	5,0

Transport

- La batterie Lithium-Ion est soumise aux exigences de la loi sur les marchandises dangereuses et peut être transportée par l'utilisateur sans autres restrictions dans la zone de circulation publique.
- En cas d'expédition par des tiers (entreprises de transport), observer les exigences particulières sur l'emballage ainsi que la désignation.
- Utilisez la batterie uniquement si son boîtier est intact. Collez les contacts apparents et emballez la batterie de manière solide et sécurisée. Elle ne doit pas pouvoir bouger d'ans l'emballage.
- Veuillez respecter également les directives nationales.

Dispositifs de sécurité

⚠ PRÉCAUTION

- Le but des dispositifs de sécurité est de protéger l'utilisateur. Ils ne doivent en aucun cas être transformés ou désactivés.

Circuit de protection

Le circuit de protection monté protège le pack de batteries.

- Surchauffe
- Déchargement bas
- Surcharge
- Court-circuit

Éléments de commande

Batterie

Figure en fonction du type

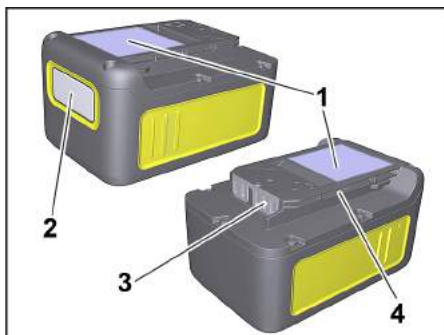

- 1 Plaque signalétique
- 2 Ecran
- 3 Contacts
- 4 Logement

Chargeur standard

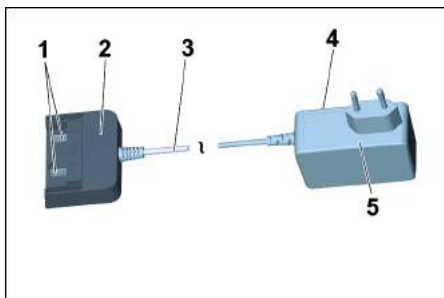

- 1 Contacts de charge
- 2 Adaptateur de batteries
- 3 Câbles de connexion
- 4 Plaque signalétique
- 5 Bloc secteur

Processus de charge

⚠ PRÉCAUTION

Risque de blessure, de dommage ! Respecter le manuel d'utilisation et les consignes de sécurité du chargeur.

Remarque

Les blocs-batterie neufs ne sont que préchargés et doivent être entièrement chargés avant leur première utilisation.

L'écran est activé lors du premier cycle de charge.

Pour que l'affichage de l'état de charge fonctionne correctement, le bloc-batterie doit être déchargé lors de la première utilisation jusqu'à la mise hors tension de l'appareil.

Figure : **F**

- Brancher le bloc secteur dans une prise de courant.
- Pousser le bloc de batteries dans l'adaptateur de batteries du chargeur.
- Le cycle de charge débute automatiquement.

Figure : **G**

- La durée de charge restante est affichée sur l'écran du bloc-batterie.
- La durée de la charge d'un bloc-batterie vide (Battery Power 36/25) avec un chargeur standard (Battery Power BC 36 V) est d'environ 5,5 heures.
- Lorsque le bloc-batterie est entièrement rechargé, l'écran affiche 100%.
- Après la charge, débrancher l'adaptateur de batteries du bloc de batteries.
- Débrancher le bloc secteur de la prise de courant.

Remarque

Si rien n'est indiqué sur l'écran lorsque le bloc-batterie se trouve dans le chargeur, la capacité de service de la batterie est épuisée ou très basse. Dès que le bloc-batterie est suffisamment rechargé, l'écran affiche le temps de recharge restant.

Si aucun affichage n'apparaît après un certain temps, cela signifie que le bloc-batterie est défectueux et qu'il doit être remplacé.

Remarque

Les blocs-batterie neufs atteignent leur pleine capacité après env. 5 cycles de charge et décharge. Recharger les blocs-batterie qui n'ont pas été utilisés sur une période prolongée avant de les utiliser.

La puissance d'un bloc-batterie baisse à une température en dessous de 0° C.

Un stockage prolongé à une température au-dessus de 20° C peut diminuer la capacité du bloc-batterie.

Remarque

Le pack de batteries chargé peut rester jusqu'à l'utilisation sur le chargeur. Il n'existe pas de risque de sur-charge.

Pour éviter une consommation d'énergie inutile, le chargeur doit toutefois être débranché dès que le pack de batteries est totalement chargé.

Commande du bloc-batterie

Résolution

- Le bloc-batterie est équipé d'un écran qui donne en permanence des informations sur l'état de charge, le progrès de la charge et la durée de service restante. Les messages d'erreur éventuels sont également affichés.
- L'adaptation de la durée de marche est générée par la commutation de puissance.
- Selon l'appareil utilisé, l'affichage tourne lorsque le bloc-batterie est inséré.

Affichage	Signification
-----------	---------------

Stocker la batterie



État de charge du bloc-batterie lorsque qu'il n'est pas utilisé.

Utiliser la batterie



Durée de service restante du bloc-batterie.

Charger la batterie



Temps de recharge restant du bloc-batterie lors de la recharge.



Bloc-batterie pleinement rechargé.

Indicateur de défauts

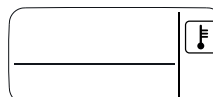

Température du bloc-batterie en dehors des limites autorisées ou désactivé en raison d'un court-circuit (voir Aide en cas de dérangements).

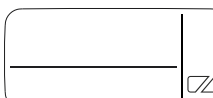

Bloc-batterie défectueux et désactivé par sécurité. Ne plus utiliser le bloc-batterie et l'éliminer conformément à la réglementation en vigueur.

Fonctionnement

⚠ PRÉCAUTION

Risque de blessure et d'endommagement ! Pour le fonctionnement, respecter le manuel d'utilisation et les consignes de sécurité de l'appareil utilisé.

➔ Pousser le pack de batteries dans le logement de l'appareil.

⚠ PRÉCAUTION

Risque de blessure et d'endommagement ! Veiller à ce que le pack de batteries s'enclenche correctement.

Remarque

Pendant l'utilisation, l'écran indique la durée de service restante.

➔ Après le travail, retirer le pack de batteries de l'appareil.

➔ Charger le pack de batteries après le travail.

Remarque

Charger également des packs de batteries partiellement déchargés après l'utilisation.

Entreposage

⚠ PRÉCAUTION

Risque de blessure et d'endommagement ! Respecter le poids de l'appareil lors du transport.

ATTENTION

Risque d'endommagement ! Stocker des packs de batteries uniquement dans des pièces avec une humidité de l'air basse et inférieures à 20 °C.

Cet appareil doit uniquement être entreposé en intérieur.

Le bloc-batterie indique son état de charge actuel sur l'écran, même sans être raccordé à un chargeur.



Si l'écran du bloc-batterie s'éteint pendant le stockage, cela indique que la capacité de service de la batterie est épuisée et l'écran a été désactivé. Veuillez recharger le bloc-batterie le plus rapidement possible.

Transport et stockage

⚠ PRÉCAUTION

Risque de blessure et d'endommagement ! Respecter le poids de l'appareil lors du transport.

Entretien et maintenance

➔ Contrôler régulièrement l'encrassement des contacts de charge et et les nettoyer le cas échéant.

➔ Procéder à un chargement intermédiaire des packs de batteries stockés pendant une longue période.

Maintenance

L'appareil ne nécessite aucune maintenance.

Assistance en cas de panne

Défaut lors du chargement

L'écran est éteint, le bloc-batterie ne se recharge pas.

Chargeur défectueux. Remplacez le chargeur.

Le bloc-batterie est éventuellement entièrement déchargé. Attendre et vérifier si l'écran affiche la durée de charge restante après quelques instants. Si ce n'est pas le cas, le bloc-batterie est défectueux. Remplacez le bloc-batterie.

L'écran est allumé mais le bloc-batterie ne se recharge pas

Chargeur défectueux. Remplacez le chargeur.

Observer cet affichage à l'écran. La température de l'accu n'est peut-être pas dans la plage normale.

L'écran affiche le symbole de température, le bloc-batterie ne se recharge pas.

Température du bloc-batterie trop basse/trop élevée. Amener le bloc-batterie dans un environnement à température moyenne. Attendre que la température du bloc-batterie soit de nouveau normale. Le cycle de charge débute alors automatiquement.

Défaut en cours de fonctionnement

Le symbole de température apparaît sur l'écran

Température du bloc-batterie trop basse/trop élevée. Amener le bloc-batterie dans un environnement à température moyenne. Attendre que la température du bloc-batterie soit de nouveau normale.

En cas de court-circuit, le bloc-batterie est désactivé pendant 30 secondes avant d'être utilisé à nouveau. Si le court-circuit se répète, le bloc-batterie est désactivé de façon permanente. Raccordez le bloc-batterie au chargeur pour le déverrouiller.

L'écran indique une durée de service restante 0, l'appareil s'éteint.

Le bloc-batterie est déchargé. Veuillez recharger le bloc-batterie.

Défaut en cours de stockage

L'écran n'indique plus de capacité résiduelle

Le bloc-batterie est déchargé. Veuillez recharger le bloc-batterie.

L'écran indique une capacité résiduelle de 70%, bien que le bloc-batterie vient d'être rechargé.

Le bloc-batterie se trouve en mode entrepôt automatique. Celui-ci est activé si la batterie n'a pas été utilisée pendant plus de 21 jours. Cette fonction protège les cellules de batterie d'un vieillissement rapide et augmente la durée de vie. Rechargez le bloc-batterie entièrement avant la prochaine utilisation.

Erreur générale

L'écran affiche le symbole de batterie ajouré.

Bloc-batterie défectueux et désactivé par sécurité. Ne plus utiliser le bloc-batterie et l'éliminer conformément à la réglementation en vigueur.

Description de l'appareil

Illustrations, cf. côté escamotable !



■ Ces instructions de service décrivent l'aspirateur multi-usage décrit sur la page de garde.

■ Les illustrations montrant l'équipement complet, il peut y avoir des différences au niveau de l'équipement et des accessoires livrés, suivant le modèle.

Contrôler le matériel lors du déballage pour constater des accessoires manquants ou des dommages. Si des dégâts dus au transport sont constatés, il faut en informer le revendeur.

● inclus dans la fourniture

○ accessoires possibles

- 1 Raccord du tuyau d'aspiration
- 2 Compartiment à accumulateur
- 3 Interrupteur MARCHÉ/ARRÉT
- 4 Touche de déverrouillage de l'accumulateur
- 5 Poignée
- 6 Raccord de soufflerie
- 7 Dispositif de verrouillage de la cuve
- 8 Position de stationnement
- 9 Range-accessoires
- 10 Roues directionnelles
- 11 Réservoir
- 12 Sac filtrant
- 13 Filtre-cartouche
- 14 tuyau d'aspiration avec raccord
- 15 Poignée amovible
- 16 Tubes d'aspiration 2 x 0,5 m
- 17 Suceur fente
- 18 Buse de sol (avec insert)
- 19 Batterie
Battery Power 36/25
- 20 Chargeur standard
Battery Power BC 36 V

Montage

Figure : **A**

→ Pour ouvrir les fermetures du réservoir, tirer vers l'extérieur et retirer la tête de l'appareil par la poignée de transport.

Figure : **B**

→ Sortir le contenu du réservoir.

Figure : **C**

→ Vider la cuve, presser les roulettes pivotants dans l'ouverture au fond de la cuve jusqu'à la butée.

Figure : **D**

→ Placer la tête de l'appareil sur le collecteur et fermer les fermetures.

Figure : **E**

→ Pour aspirer de salissures sèches, un sac filtrant peut être mis en place en complément, en cas de besoin.

Charger le bloc-batterie

Figure : **F**

Figure : **G**

→ Voir les chapitres « Cycle de charge » et « Commande du bloc-batterie ».

Mise en service

Raccorder les accessoires

Figure : **H**

- Enfoncer le flexible d'aspiration dans le raccord sur l'appareil, jusqu'à ce qu'il s'enclenche. Pour le retirer, presser le cran d'arrêt du pouce et retirer le flexible d'aspiration.

Figure : **I**

- Raccorder la poignée au tuyau d'aspiration jusqu'à ce qu'il s'enclenche.
- Assembler les deux tubes d'aspiration et les relier à la poignée.

Remarque : Les accessoires, comme par ex. les brosses d'aspiration (en o) peuvent être branchées sur le raccord et être ainsi raccordées au tuyau d'aspiration. Pour un confort de travail dans des espaces réduits. En cas de besoin, la poignée amovible peut être posée entre l'accessoire et le tuyau d'aspiration.

Recommandation: Pour une aspiration au sol, enficher la poignée sur le tuyau d'aspiration.

Figure : **J**

- Pour retirer la poignée du tuyau d'aspiration, appuyer avec le pouce et l'index sur le cliquet et retirer la poignée

Remarque : Grâce au retrait de la poignée, des accessoires peuvent également être enfichés directement sur le tuyau d'aspiration.

Figure : **K**

- Relier la buse pour sol au tube d'aspiration.

Remarque : Pour l'aspiration au sol de salissures sèches ou d'eau - toujours travailler avec un insert (bande de brosse et lèvre en caoutchouc) dans la buse pour sol.

Insérer la batterie

Figure : **L**

- Insérer le bloc-batterie par le haut dans le support d'accumulateur et l'enclencher.

Mettre l'appareil en marche

Figure : **M**

- **Position I** : Fonction aspiration ou soufflage.
- Position 0**: appareil hors circuit.

Remarques générales relatives à la commande

ATTENTION

Le réservoir métallique peut se charger statiquement lors de l'aspiration de grandes quantités de poussière fine et se décharger en cas de contact.

ATTENTION

La zone du support de l'accumulateur doit toujours être propre.

- En cas de pénétration, dans cette zone, de trop de salissures, il est possible que le bloc-batterie ne puisse plus être inséré/enclenché correctement.
- Il est également possible que le bloc-batterie ne puisse plus être retiré de l'appareil car le levier d'éjection ne peut plus bouger.

Utilisation

ATTENTION

Toujours travailler avec la cartouche filtrante mise en place, aussi bien pendant l'aspiration humide que pendant l'aspiration à sec !

Aspiration de poussières

ATTENTION

Avant l'utilisation, vérifier l'état du filtre et le remplacer en cas de besoin.

Travailler uniquement avec un filtre cartouche sec!

Figure : **E**

- **Recommandation** : mettre le sac filtrant en place pour aspirer les poussières fines.

Remarques relatives au sac filtrant

- Le niveau de remplissage du sac à poussière dépend de la saleté aspirée.
- En cas de poussière fine, sable etc... le sac à poussière doit être changé plusieurs fois.
- Les sacs filtrants colmatés pouvant éclater, remplacer le sac filtrant à temps !

ATTENTION

Aspiration de cendres froides uniquement avec préséparateur.

Vous trouverez des informations relatives aux accessoires et pièces de rechange sur www.kaercher.com.

Aspiration humide

ATTENTION

Ne pas utiliser de papier filtre!

Figure : **K**

- Pour l'aspiration d'humidité ou de particules humides, veiller à la présence d'un insert correct d'une buse pour sol et raccorder un accessoire correspondant.

Remarque : Dès que la cuve est pleine, un flotteur obture l'ouverture d'aspiration et la vitesse de rotation augmente. Arrêter immédiatement l'appareil et vider la cuve.

Soufflage

Nettoyage d'endroits difficilement accessibles ou là où l'aspiration s'avère impossible, par exemple feuilles sur lit de cailloux.

Figure : **N**

- Insérer le flexible d'aspiration dans le raccord de soufflage pour activer la fonction de soufflage.

Interrompre le fonctionnement

- Mettre l'appareil hors tension.

Figure : **O**

- Accrocher la buse de sol en position de repos.

Remarque : S'il s'avère nécessaire, pendant une interruption de travail, de retirer la tête d'aspiration, le bloc-batterie peut rester branché. Le bloc-batterie est bien enclenché et ne peut pas tomber.

Fin de l'utilisation

- Mettre l'appareil hors tension.

Figure : **P**

- Pousser la touche de déverrouillage du bloc-batterie vers l'avant et sortir le bloc-batterie de l'appareil.
- Recharger le bloc-batterie en cas de besoin (voir le chapitre « Charger le bloc-batterie »).

Recommandation : Sortir le bloc-batterie de l'appareil à la fin du travail.

Vider le réservoir

Figure : **Q**

- Enlever la tête de l'appareil et vider le réservoir.

Ranger l'appareil

Figure : **R**

- Ranger les accessoires sur l'appareil et conserver ce dernier dans des pièces sèches.

Rangement du bloc-batterie

Remarque : Indépendamment du mode Aspiration, l'écran LCD utilise un peu de la capacité de service de l'accumulateur, que le bloc-batterie soit dans l'appareil ou à l'extérieur.

- Voir les chapitres « Cycle de charge » et « Commande du bloc-batterie ».

Transport

⚠ PRÉCAUTION

Risque de blessure et d'endommagement !

Respecter le poids de l'appareil lors du transport.

Transport manuel

- Soulever l'appareil avec la poignée et le porter.

Transport dans des véhicules

- Freiner l'appareil pour l'empêcher de glisser et de basculer.

Entretien et maintenance

- Entretien l'appareil et les accessoires en plastique à l'aide d'un détergent pour synthétique du commerce.
- Rincer cuve et accessoires à l'eau si nécessaire et les sécher avant toute réutilisation.

Figure **S - V**

- Si nécessaire, ne nettoyer la cartouche filtrante qu'à l'eau claire, sans la frotter, ni la brosser. La faire complètement sécher avant le montage.
- Contrôler régulièrement l'encrassement des contacts de charge et et les nettoyer le cas échéant.
- Contrôler l'encrassement des fentes d'aération, le nettoyer le cas échéant.

Maintenance

L'appareil ne nécessite aucune maintenance.

Assistance en cas de panne

L'appareil ne fonctionne pas

Figure : **L**

- La batterie n'est pas bien placée dans le support d'accumulateur, pousser la batterie dans le support d'accumulateur et l'enclencher.
- Etat de charge de la batterie trop faible (voir l'écran), recharger la batterie, si besoin.
- Batterie ou chargeur défectueux, remplacer la batterie ou le chargeur par de nouveaux accessoires.

L'appareil se met hors service de manière autonome.

- Surchauffe de l'appareil/batterie, attendre un peu jusqu'à ce que l'appareil/batterie ait pu refroidir.
- Le réservoir est plein d'eau ce qui active le flotteur, vider le réservoir.

Faible puissance d'aspiration

- Les accessoires, le tuyau d'aspiration ou les tubes d'aspiration sont bouchés.
Retirer les dépôts avec un moyen auxiliaire adapté.

Figure : **E**

- Le sac filtrant est plein ; mettre un nouveau sac filtrant en place.

Figure **S - V**

- La cartouche filtrante est encrassée ; la taper et la nettoyer à l'eau claire si nécessaire.

- Remplacer la cartouche filtrante endommagée.

Recommandation : Remplacer le filtre à cartouche filtrante 1 fois par an.

Caractéristiques techniques

Bloc-batterie et chargeur standard dans l'étendue de livraison de :

- WD 3 Battery Set
 - WD 3 Battery Premium Set
- (Bloc-batterie Battery Power 36/25/Chargeur standard Battery Power BC 36 V)

Appareil

Puissance nominale	W	300
Heures de service avec chargement complet de la batterie (max.)	min	15
Classe de protection		III
Type de protection		IPX4

Bloc-batterie Battery Power 36/25

Tension nominale	V	36
Capacité nominale (selon CEI/EN 61690)	Ah	2,4
Capacité nominale (selon l'indication du fabricant des piles)	Ah	2,5
Puissance nominale (selon EN 3480)	Wh	86,4
Courant de chargement max.	A	4
Type d'accumulateur		Li-Ion
Poids	kg	0,9
Dimensions (l x l x h)	mm	133x88x72

Chargeur standard Battery Power BC 36 V

Tension nominale de la batterie	V	36
Courant de chargement max.	A	0,5
Type d'accumulateur		Li-Ion
Tension du secteur	V	100-240
Fréquence	Hz	50-60
Puissance absorbée (max.)	A	0,3
Classe de protection		II
Poids (sans batterie)	g	205

Sous réserve de modifications techniques !

Indice

Avvertenze generali	IT	5
Norme di sicurezza	IT	5
Indicazioni sull'unità accumulatore e sul caricabatterie	IT	8
Dispositivi di sicurezza	IT	9
Dispositivi di comando	IT	9
Processo di carica	IT	9
Funzionamento unità accumulatore	IT	10
Immagazzinaggio	IT	10
Trasporto e stoccaggio	IT	10
Cura e manutenzione	IT	10
Guida alla risoluzione dei guasti	IT	10
Descrizione dell'apparecchio	IT	11
Montaggio	IT	11
Caricamento dell'unità accumulatore	IT	11
Messa in funzione	IT	11
Indicazioni generali riguardo all'uso	IT	12
Uso	IT	12
Trasporto	IT	13
Cura e manutenzione	IT	13
Guida alla risoluzione dei guasti	IT	13
Dati tecnici	IT	13

Gentile cliente,



Prima di utilizzare l'apparecchio per la prima volta, leggere le presenti istruzioni per l'uso originali, seguirle e conservarle per un uso futuro o in caso di rivendita dell'apparecchio.

Avvertenze generali

Uso conforme a destinazione

L'apparecchio, in conformità alle descrizioni e alle avvertenze di sicurezza date in queste istruzioni per l'uso, è destinato per essere utilizzato come aspiratore multiuso.

Questo apparecchio è concepito per il solo uso domestico e non deve essere adibito ad uso commerciale o industriale.

- Proteggere l'apparecchio contro la pioggia. Depositarlo l'apparecchio soltanto in ambienti chiusi.
- È vietato aspirare con questo apparecchio cenere e fuliggine.

Il produttore non è responsabile per eventuali danni causati dall'uso improprio e/o uso che non corrisponde a quello conforme a destinazione.

Protezione dell'ambiente

Avvertenze sui contenuti (REACH)

Informazioni aggiornate sui contenuti sono disponibili all'indirizzo:

www.kaercher.com/REACH



I materiali d'imballaggio sono riciclabili. Smaltire a regola d'arte gli imballaggi.



Gli apparecchi dismessi contengono preziosi materiali riciclabili che devono essere consegnati al riciclaggio. Sia le batterie che gli accumulatori contengono sostanze che non devono essere disperse nell'ambiente. Smaltire gli apparecchi dismessi nonché le batterie e gli accumulatori nel rispetto delle norme ambientali.

Gli apparecchi elettrici ed elettronici contengono spesso componenti che, con un utilizzo o smaltimento non corretti, possono costituire un potenziale pericolo per la salute umana e per l'ambiente. Questi componenti sono tuttavia necessari per un corretto funzionamento dell'apparecchio. Gli apparecchi contrassegnati con questo simbolo non devono essere smaltiti con i rifiuti domestici.

Avvertenze sui contenuti (REACH)

Informazioni aggiornate sui contenuti sono disponibili all'indirizzo:

www.kaercher.com/REACH

Garanzia

Le condizioni di garanzia valgono nel rispettivo paese di pubblicazione da parte della nostra società di vendita competente. Entro il termine di garanzia eliminiamo gratuitamente eventuali guasti all'apparecchio, se causati da difetto di materiale o di produzione. Nei casi previsti dalla garanzia si prega di rivolgersi al proprio rivenditore, oppure al più vicino centro di assistenza autorizzato, esibendo lo scontrino di acquisto.

Servizio assistenza

In caso di domande o anomalie la filiale KÄRCHER è felice di poterla aiutare.

Accessori e ricambi

Utilizzando solamente accessori e ricambi originali, si garantisce un funzionamento sicuro e privo di disturbi dell'apparecchio.

Si possono trovare informazioni riguardo ad accessori e ricambi su www.kaercher.com.

Fornitura

In caso di accessori assenti o danni dovuti al trasporto si prega di contattare il rivenditore.

Norme di sicurezza

Livelli di pericolo

▲ PERICOLO

Indica un pericolo imminente che determina lesioni gravi o la morte.

▲ AVVERTIMENTO

Indica una probabile situazione pericolosa che potrebbe determinare lesioni gravi o la morte.

△ PRUDENZA

Indica una probabile situazione pericolosa che potrebbe causare lesioni leggere.

ATTENZIONE

Indica una probabile situazione pericolosa che potrebbe determinare danni alle cose.

Avvertenze di sicurezza per aspiratore liquidi/solidi

Uso sicuro

△ PERICOLO

■ *L'utente deve utilizzare l'apparecchio in modo conforme alla sua destinazione. Esso deve rispettare le condizioni del luogo e durante il lavoro con l'apparecchio, fare attenzione alle persone presenti sul luogo circostante.*

■ *È interdetto fare funzionare l'apparecchio in aree potenzialmente a rischio di esplosione.*

■ *Rispettare assolutamente le relative norme di sicurezza in caso di utilizzo dell'apparecchio in aree a rischio.*

■ *Non utilizzare l'apparecchio se dapprima è caduto a terra, è visibilmente danneggiato o non è ermetico.*

■ *Tenere le pellicole di imballaggio fuori dalla portata dei bambini. Pericolo di asfissia!*

△ AVVERTIMENTO

■ *Questo apparecchio non è indicato per essere usato da persone con delle limitate capacità fisiche, sensoriali o*

mentali e da persone che abbiano poca esperienza e/o conoscenza dell'apparecchio a meno che non vengano supervisionati per la loro sicurezza da una persona incaricata o che abbiano da questa ricevuto istruzioni su come usare l'apparecchio e dei pericoli da esso derivante.

■ *I bambini possono utilizzare l'apparecchio solo se maggiori dell'età di 8 anni e a meno che non vengano supervisionati per la loro sicurezza da una persona incaricata o che abbiano da questa ricevuto istruzioni su come usare l'apparecchio e dei pericoli da esso derivante.*

■ *I bambini non devono giocare con l'apparecchio.*

■ *Sorvegliare i bambini per assicurarsi che non giochino con l'apparecchio.*

■ *Utilizzare e conservare l'apparecchio solo secondo la descrizione o la figura!*

■ *L'apparecchio contiene componenti elettrici, non pulirlo sotto acqua corrente.*

△ PRUDENZA

■ *Non lasciare mai l'apparecchio incustodito quando è in funzione.*

ATTENZIONE

■ *Non utilizzare l'apparecchio in caso di temperature inferiori a 0 °C.*

- *Mai aspirare senza filtro, l'apparecchio potrebbe altrimenti venirse danneggiato.*
- *Proteggere l'apparecchio da intemperie estreme, umidità e calore.*

Altri pericoli

⚠ PERICOLO

Rischio di esplosioni!

- *È interdetto fare funzionare l'apparecchio in aree potenzialmente a rischio di esplosione.*
- *Non aspirare gas, liquidi e polveri esplosivi o infiammabili!*
- *Non aspirare polveri di metallo reattive (ad es. alluminio, magnesio, zinco)!*
- *Non aspirare acidi non diluiti o soluzioni alcaline!*
- *Non aspirare materiali o oggetti brucianti o incandescenti!*

⚠ AVVERTIMENTO

Pericolo di lesioni!

- *Non tenere la bocchetta e il tubo dell'aspiratore in prossimità della testa.*

⚠ PRUDENZA

- *Per prevenire incidenti o lesioni durante il trasporto è necessario osservare il peso dell'apparecchio (vedi Dati tecnici).*

Stabilità dell'apparecchio

⚠ PRUDENZA

- *Prima di qualsiasi attività con o sull'apparecchio è necessario renderlo stabile per evitare*

incidenti o danneggiamenti dovuto dalla caduta dell'apparecchio.

Avvertenze di sicurezza per il caricabatterie

⚠ PERICOLO

- *Prima di ogni utilizzo verificare che la spina alimentatore, il cavo di collegamento, l'adattatore per l'accumulatore e l'unità accumulatore non siano danneggiati. Gli apparecchi danneggiati non devono essere utilizzati e devono essere sostituiti.*
- *Non aprire il caricabatterie. In caso di danni o guasti, sostituire il caricabatterie.*
- *Non utilizzare il caricabatterie in ambienti a rischio d'esplosione.*
- *Mai toccare e afferrare la spina e la presa elettrica con mani bagnate.*
- *Non utilizzare il caricabatterie sporco o bagnato.*
- *Non caricare batterie (celle primarie). Pericolo di esplosioni.*

⚠ PRUDENZA

- *La tensione indicata sulla targhetta del caricabatterie deve corrispondere alla tensione di rete.*
- *Utilizzare il caricabatterie solo per caricare unità accumulatore autorizzate.*
- *È consentito caricare l'unità accumulatore solo con il caricabatterie originale o con caricabatterie approvati da KÄRCHER.*

ATTENZIONE

- *Non trasportare il caricabatterie tramite il cavo di collegamento.*
- *Tenere lontano il cavo di collegamento da fonti di calore, spigoli vivi, olio e parti in movimento.*
- *Non coprire la spina alimentatore.*
- *Evitare il funzionamento di diversi apparecchi contemporaneamente utilizzando prolunghe con prese multiple.*
- *Per evitare che si danneggi, non avvolgere il cavo di collegamento intorno alla spina alimentatore né all'adattatore per l'accumulatore.*

Simboli sul caricabatterie



Proteggere l'accumulatore da umidità e tenerlo in un luogo asciutto. L'apparecchio si adatta alla pulizia di ambienti interni. Non va esposto alla pioggia.



Il caricabatterie è dotato di un fusibile integrato da 1 ampere.



Il caricabatterie è conforme ai requisiti del grado di protezione II.

Avvertenze di sicurezza per l'unità accumulatore

Leggere le avvertenze di sicurezza di corredo all'unità accumulatore e attenersi sempre ad esse durante l'utilizzo!

Indicazioni sull'unità accumulatore e sul caricabatterie

- △ **PRUDENZA**
- *L'esplosione dell'accumulatore può causare lesioni alle persone e danni alle cose! Caricare l'unità accumulatore solo con l'apposito caricabatterie.*
- *Prima dell'utilizzo verificare che il caricabatterie sia compatibile con l'unità accumulatore!*
- *Caricare solo unità accumulatore non danneggiate.*
- *Per motivi di sicurezza sono interdette trasformazioni e cambiamenti non autorizzati dal costruttore.*
- *Qualsiasi altro utilizzo è vietato. Per pericoli che si creano dall'impiego non consentito ne è responsabile l'utente.*
- *Per la messa in esercizio sono necessari un'unità accumulatore nonché un caricabatterie con una tensione nominale di 36 V. Nel "set-varianti", sono già inclusi nella consegna un'unità accumulatore Li-ION da 36V, 2,5 Ah (Battery Power 36/25) nonché un caricabatterie standard da 36 V (Battery Power BC 36 V).*
- *Le unità accumulatore Battery Power (+) 36/25, 36/50 e 36/75 possono essere impiegate solo con apparecchi appositi del sistema Kärcher Battery Power 36 V.*
- *Gli accumulatori / i caricatori non compresi nella fornitura o che sono ulteriormente necessari, possono essere acquistati come accessori opzionali e possono di conseguenza essere comprati separatamente.*
- *Prima di utilizzare l'unità accumulatore in un apparecchio delle piattaforme accumulatore KÄRCHER Battery Power leggere le istruzioni per l'uso dell'apparecchio utilizzato ed eventualmente le allegate avvertenze di sicurezza.*
- *Ulteriori informazioni riguardo alle istruzioni d'uso per l'unità accumulatore e accessori e ricambi, sono disponibili su www.kaercher.com.*

Sede per l'unità accumulatore Battery Power 36 V

Denominazione	Tipo accumulatore	Tensione nominale	Capacità nominale (secondo IEC/EN 61690)	Capacità nominale (secondo i dati forniti dal produttore delle celle)
36/25	ioni di litio	V	Ah	Ah
36/50		36	2,4	2,5
		36	4,8	5,0

Trasporto

- La batteria agli ioni di litio è soggetta ai requisiti del diritto relativo alle merci pericolose e può essere trasportata dall'utente in ambiente pubblico, senza l'applicazione di ulteriori requisiti.
- In caso di spedizione ad opera di terzi (impresa di trasporti), occorre attenersi a particolari requisiti in materia di imballo e contrassegno.
- Spedire l'unità accumulatore, solo se l'alloggiamento non risulta danneggiato. Fissare i contatti che rimangono aperti e imballare l'unità accumulatore in modo stabile e sicuro. Il prodotto non deve potersi muovere all'interno della confezione.
- Osservare anche le disposizioni nazionali.

Dispositivi di sicurezza

⚠ PRUDENZA

- I dispositivi di sicurezza servono alla protezione dell'utente e non devono essere modificati o essere raggiati.

Circuito di protezione

Il circuito di protezione installato protegge il pacchetto batteria da

- surriscaldamento
- scarica completa
- Sovraccarico
- Pericolo di cortocircuito

Dispositivi di comando

Unità accumulatore

Figura a seconda della tipologia

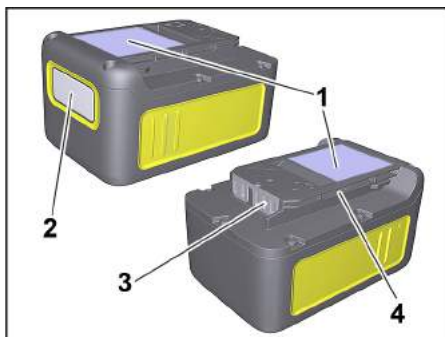

- 1 Targhetta
- 2 Display
- 3 Contatti
- 4 Alloggiamento

Caricabatterie standard

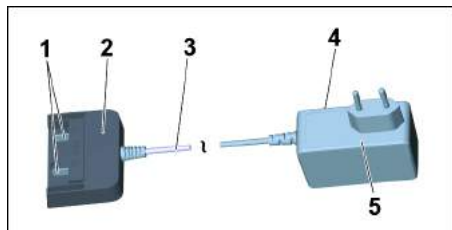

- 1 Contatti ricarica
- 2 Adattatore per l'accumulatore
- 3 Cavo di collegamento
- 4 Targhetta
- 5 Spina alimentatore

Processo di carica

⚠ PRUDENZA

Pericolo di lesioni e danneggiamento! Osservare le istruzioni per l'uso e le avvertenze di sicurezza dei caricabatterie.

Nota

Le unità accumulatore nuove sono semplicemente pre-caricate e devono essere caricate completamente prima del primo utilizzo.

Il display si attiva alla prima procedura di ricarica.

Affinché l'indicatore dello stato di ricarica possa funzionare correttamente, al primo utilizzo l'unità accumulatore deve essere completamente scaricata fino allo spegnimento dell'apparecchio.

Figura **F**

- ➔ Inserire la spina alimentatore nella presa elettrica.
- ➔ Inserire l'unità accumulatore nell'adattatore accumulatore del caricabatterie.
- ➔ Il ciclo di ricarica si attiva automaticamente.

Figura **G**

- ➔ Sul display dell'unità accumulatore viene indicata la durata restante di ricarica.
- ➔ Il tempo di ricarica con un caricabatterie standard (Battery Power BC 36 V) per un'unità accumulatore scarica (Battery Power 36/25) è di circa 5,5 ore.
- ➔ Se l'unità accumulatore è completamente carica, il display mostra 100%.
- ➔ Al termine della carica, staccare l'adattatore dall'unità accumulatore.
- ➔ Staccare la spina alimentatore dalla presa.

Nota

Se il display non mostra niente quando l'unità accumulatore si trova nel caricabatterie, la capacità dell'accumulatore è esaurita o molto bassa. Se l'unità accumulatore è stata ricaricata a sufficienza, il display mostra il tempo di ricarica residuo.

Se dopo diverso tempo non viene mostrato nulla, l'unità accumulatore è guasta e deve essere sostituita.

Nota

Le unità accumulatore raggiungono la loro massima capacità dopo circa 5 cicli di carica/scarica.

Ricaricare le unità accumulatore non utilizzate per un lungo periodo prima dell'uso.

Se le temperature scendono sotto i 0 °C l'efficacia dell'unità accumulatore inizia a diminuire.

Depositi di lunga durata a temperature superiori a 20 °C possono ridurre la capacità dell'unità accumulatore.

Nota

Il pacchetto batteria ricaricato può rimanere sul caricabatterie fino al momento dell'utilizzo. Non vi è pericolo di sovraccarico.

Per evitare un consumo di energia inutile, il caricabatterie però deve essere staccato dalla corrente, non appena il pacchetto batterie è completamente ricaricato.

Funzionamento unità accumulatore

Display

- L'unità accumulatore è dotata di un display che dà costantemente informazioni sullo stato di carica, sul progresso della ricarica e sulla durata residua. Inoltre visualizza gli eventuali messaggi di errore.
- L'adattamento della durata viene generato tramite commutazione della potenza.
- A seconda dell'apparecchio utilizzato, il display ruota nel momento in cui è inserita l'unità accumulatore.

Display	Significato
---------	-------------

Conservazione dell'unità accumulatore



Stato della carica dell'unità accumulatore: non è utilizzata.

Utilizzo dell'unità accumulatore



Durata residua dell'unità accumulatore durante l'utilizzo.

Carica dell'accumulatore



Durata residua di ricarica dell'unità accumulatore durante la ricarica.



Unità accumulatore completamente carica.

Visualizzazione errori

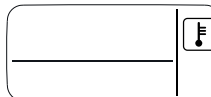

Temperatura dell'unità accumulatore fuori dai valori ammessi oppure unità bloccata a causa di un corto circuito (vedi Guida in caso di guasti).

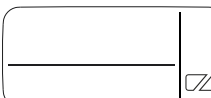

Unità accumulatore guasta o bloccata per sicurezza. Non utilizzare più l'unità accumulatore e smaltirla conformemente alle norme.

Funzionamento

⚠ PRUDENZA

Pericolo di lesioni e di danneggiamento! Per il funzionamento, osservare le istruzioni per l'uso e le avvertenze di sicurezza dell'apparecchio utilizzato.

- ➔ Infilare il pacchetto batteria nell'alloggiamento dell'apparecchio.

⚠ PRUDENZA

Pericolo di lesioni e di danneggiamento! Fare attenzione che il pacchetto batteria s'agganci correttamente.

Nota

Durante l'utilizzo, il display mostra il tempo residuo.

- ➔ Terminato il lavoro, rimuovere il pacchetto batteria dall'apparecchio.
- ➔ Dopo il lavoro ricaricare il pacchetto batteria.

Nota

Ricaricare dopo l'uso anche i pacchetti batteria semi-scarichi.

Immagazzinaggio

⚠ PRUDENZA

Pericolo di lesioni e di danneggiamento! Per il trasporto osservare il peso dell'apparecchio.

ATTENZIONE

Pericolo di danneggiamento! Conservare i pacchetti batteria solo in locali con bassa umidità dell'aria e sotto 20 °C.

Questo apparecchio può essere conservato solo in ambienti interni.

Sul display l'unità accumulatore mostra lo stato attuale di carica anche se non è collegato a un caricabatterie.



Se il display dell'unità accumulatore si spegne durante il deposito, la capacità dell'accumulatore è esaurita e il display è stato spento. Ricaricare quanto prima l'unità accumulatore.

Trasporto e stoccaggio

⚠ PRUDENZA

Pericolo di lesioni e di danneggiamento! Per il trasporto osservare il peso dell'apparecchio.

Cura e manutenzione

- ➔ Verificare regolarmente se i contatti di carica sono sporchi e pulirli all'occorrenza.
- ➔ Pacchetti batteria conservati a lungo tempo vanno sempre di tanto in tanto ricaricati.

Manutenzione

L'apparecchio è senza manutenzione.

Guida alla risoluzione dei guasti

Errore durante la ricarica

Il display è spento, l'unità accumulatore non si carica

Il caricabatterie è guasto. Sostituire il caricabatterie.

L'unità accumulatore è totalmente scarica. Attendere e verificare se dopo un certo tempo il display mostra il tempo residuo di ricarica. Se non lo mostra, l'unità accumulatore è guasta. Sostituire l'unità accumulatore.

Il display è acceso ma l'accumulatore non si carica

Il caricabatterie è guasto. Sostituire il caricabatterie.

Osservare le indicazioni sul display. La temperatura dell'unità accumulatore potrebbe non essere normale.

Il display mostra il simbolo della temperatura, l'unità accumulatore non si carica

Errore durante la ricarica
Temperatura dell'unità accumulatore troppo bassa / alta. Trasferire l'unità accumulatore in un ambiente con temperature adeguate. Attendere fino a quando la temperatura dell'unità accumulatore non si sia normalizzata. La procedura di ricarica si attiva automaticamente.

Errore nel funzionamento
Sul display è visualizzato il simbolo della temperatura

Temperatura dell'unità accumulatore troppo bassa / alta. Trasferire l'unità accumulatore in un ambiente con temperature adeguate. Attendere fino a quando la temperatura dell'unità accumulatore non si sia normalizzata.

In caso di cortocircuito l'unità accumulatore viene bloccata e non è utilizzabile per ulteriori 30 secondi. Se il corto circuito si verifica spesso, l'unità accumulatore viene bloccata definitivamente. Per sbloccare l'unità accumulatore, collegarla al caricabatterie.

Se il display mostra come durata residua 0, l'apparecchio si spegne.

L'unità accumulatore è scarica. Ricaricare l'unità accumulatore.

Errore durante il deposito
Il display non mostra la capacità residua

L'unità accumulatore è scarica. Ricaricare l'unità accumulatore.

Il display mostra come capacità residua 70% anche se l'unità accumulatore è stata appena ricaricata.

L'unità accumulatore si trova in modalità automatica di deposito. Questa modalità viene attivata quando l'accumulatore non viene utilizzato per oltre 21 giorni. Questa funzione protegge le celle dell'accumulatore da un invecchiamento precoce e ne allunga la durata. Ricaricare completamente l'unità accumulatore prima del successivo utilizzo.

Errore generico
Il display visualizza il simbolo di batteria rotta.

Unità accumulatore guasta o bloccata per sicurezza. Non utilizzare più l'unità accumulatore e smaltirla conformemente alle norme.

Descrizione dell'apparecchio

Figure riportate sulla pagina pieghevole!

- Le presenti istruzioni per l'uso descrivono gli aspiratori multiuso riportati in copertina.
- Le figure illustrano la dotazione massima. In base al modello sussistono delle differenze nella dotazione e gli accessori forniti.

Durante il disimballaggio controllare l'eventuale mancanza di accessori o la presenza di danni del contenuto. Nel caso in cui si riscontrino danni dovuti al trasporto, informare immediatamente il proprio rivenditore.

- compreso nella fornitura
- possibile accessorio

- 1 Raccordo tubo flessibile di aspirazione
- 2 Scomparto accumulatore



- 3 Interruttore dell'apparecchio (ON/OFF)
- 4 Tasto di sblocco batteria
- 5 Maniglia
- 6 Raccordo di soffiatura
- 7 Chiusura serbatoio
- 8 Posizione parcheggio
- 9 Alloggiamento accessori
- 10 Ruota pivotante
- 11 Contenitore
- 12 Sacchetto filtro
- 13 Filtro a cartuccia
- 14 Tubo flessibile di aspirazione con raccordo
- 15 Manico estraibile
- 16 Tubi rigidi di aspirazione 2 x 0,5 m
- 17 Bocchetta fessure
- 18 Bocchetta pavimenti (con inserto)
- 19 Unità accumulatore Battery Power 36/25
- 20 Caricabatterie standard Battery Power BC 36 V

Montaggio

Figura **A**
→ All'apertura tirare verso l'esterno il tappo del serbatoio e rimuovere la testa dell'apparecchio sull'impugnatura.

Figura **B**
→ Estrarre il contenuto dal serbatoio.

Figura **C**
→ Girare il serbatoio e spingere le ruote pivotanti negli orifizi sul fondo del serbatoio, fino alla battuta.

Figura **D**
→ Montare la testa dell'apparecchio sul contenitore e chiudere le chiusure del contenitore.

Figura **E**
→ Per l'aspirazione di sporco secco, all'occorrenza può essere utilizzato aggiuntivamente un sacchetto filtro.

Caricamento dell'unità accumulatore

Figura **F**

Figura **G**
→ Vedere il capitolo "Processo di carica" e "Funzionamento unità accumulatore".

Messa in funzione

Collegare gli accessori

Figura **H**
→ Inserire il tubo flessibile di aspirazione nell'attacco dell'apparecchio e si aggancia.
Per la rimozione premere con il pollice ed estrarre il tubo flessibile di aspirazione.

Figura **I**
→ Collegare il manico con il tubo flessibile, finché si aggancia.
→ Infilare uno dentro l'altro i due tubi di aspirazione e collegarli con il manico.

Avviso: Accessori, come p. es. spazzole aspiranti (in opzione) possono essere infilati direttamente sul raccordo e quindi collegarsi con il tubo flessibile di aspirazione.

Per lavorare comodi anche in locali angusti.

Il manico estraibile può essere conservato all'occorrenza tra gli accessori e il tubo flessibile di aspirazione.

Raccomandazione: Per aspirare il pavimento, infilare il manico sul tubo flessibile di aspirazione.

Figura **J**

→ Per la rimozione del manico dal tubo flessibile di aspirazione, premere il nottolino con il pollice e l'indice ed estrarre il manico

Avviso: Togliendo il manico, è possibile infilare direttamente anche gli accessori sul tubo flessibile di aspirazione.

Figura **K**

→ Collegare la bocchetta per pavimenti al tubo d'aspirazione.

Avviso: Per l'aspirazione di pavimenti con sporco secco o acqua - aspirare sempre con l'insero (striscia di setole e labbro di gomma) nella bocchetta per pavimenti.

Inserimento dell'unità accumulatore

Figura **L**

→ Dall'alto, innestare e far scattare in posizione l'unità accumulatore nel supporto dell'accumulatore.

Accendere l'apparecchio

Figura **M**

→ **Posizione I:** Funzione di aspirazione o di soffiatura.

Posizione 0: l'apparecchio è spento.

Indicazioni generali riguardo all'uso

ATTENZIONE

Nell'aspirazione, il serbatoio di metallo può caricarsi staticamente di quantità più grandi di polveri sottili e poi scaricarsi in caso di contatto.

ATTENZIONE

L'area del supporto dell'accumulatore deve essere tenuta pulita.

- Nel caso in cui in quest'area giunga troppo sporco, può accadere che non sia più possibile inserire/far scattare in posizione l'unità accumulatore in modo corretto.
- Vi è altresì la possibilità di non riuscire più ad estrarre l'unità accumulatore dall'apparecchio, poiché non è più possibile muovere la leva di espulsione.

Uso

ATTENZIONE

Lavorare sempre con il filtro a cartuccia inserito sia durante l'aspirazione di liquidi che l'aspirazione di solidi!

Aspirazione a secco

ATTENZIONE

Prima di utilizzarlo, verificare se il filtro presenta danneggiamenti e sostituirlo se necessario.

Lavorare solo con il filtro a cartuccia asciutto!

Figura **E**

→ **Suggerimento:** Per l'aspirazione di polvere fine inserire il sacchetto filtro.

Indicazioni riguardo al sacchetto filtro

- Il livello di riempimento del sacchetto filtrante dipende dallo sporco che viene aspirato.
- Nel caso di polveri fini, sabbia, ecc. sostituire spesso il sacchetto filtrante.
- Il sacchetto filtrante usurato può scoppiare, pertanto va sostituito in tempo!

ATTENZIONE

Aspirare ceneri raffreddate solo un pre-separatore.

Si possono trovare informazioni riguardo ad accessori e ricambi su www.kaercher.com.

Aspirazione ad umido

ATTENZIONE

Non utilizzare il sacchetto filtrante!

Figura **K**

→ Per l'aspirazione di umidità o bagnato, scegliere il corretto inserto nella bocchetta per pavimenti e collegare accessori corrispondenti.

Indicazione: Se il serbatoio è pieno, un galleggiante chiude l'apertura di aspirazione e l'apparecchio gira con maggiore velocità. Spegner subito l'apparecchio e svuotare il serbatoio.

Funzione di soffiatura

Pulizia di punti difficilmente accessibili o in cui l'aspirazione non è possibile, ad es. foglie dal letto di ghiaia.

Figura **N**

→ Inserire il tubo flessibile di aspirazione nell'apposito attacco. In questo modo la funzione di soffiaggio è attivata.

Interrompere il funzionamento

→ Spegner l'apparecchio.

Figura **O**

→ Agganciare la bocchetta per pavimenti nella posizione di parcheggio.

Nota: nel caso in cui durante l'interruzione del lavoro sia necessario rimuovere la testa di aspirazione, l'unità accumulatore può bloccarsi. L'unità accumulatore è incassata saldamente e non può cadere.

Dopo l'uso

→ Spegner l'apparecchio.

Figura **P**

→ Spingere in avanti il tasto di sbloccaggio dell'unità accumulatore e rimuovere l'accumulatore dell'apparecchio.

→ A seconda delle necessità, ricaricare l'unità accumulatore (vedi il capitolo "Ricaricare l'unità accumulatore").

Consiglio: al termine del lavoro, estrarre l'unità accumulatore dall'apparecchio.

Svuotare il contenitore

Figura **Q**

→ Rimuovere la testa dell'apparecchio e svuotare il serbatoio.

Deposito dell'apparecchio

Figura **R**

→ Conservare gli accessori nell'apparecchio e conservare l'apparecchio in luoghi asciutti.

Conservazione dell'unità accumulatore

Nota: indipendentemente dal funzionamento in aspirazione, il display LC traccia la capacità dell'accumulatore, sia che l'unità accumulatore si trovi all'interno dell'apparecchio sia all'esterno.

→ Vedere il capitolo "Processo di carica" e "Funzionamento unità accumulatore".

Trasporto

⚠ **PRUDENZA**

*Pericolo di lesioni e di danneggiamento!
Per il trasporto osservare il peso dell'apparecchio.*

Posizione manuale

- Sollevare l'apparecchio con l'apposito manico e trasportarlo.

Posizione in veicoli

- Bloccare l'apparecchio in modo tale che non possa scivolare o ribaltarsi.

Cura e manutenzione

- Trattare l'apparecchio e gli accessori in plastica con un detergente per plastica disponibile in commercio.
 - Sciacquare all'occorrenza il contenitore e gli accessori con dell'acqua ed asciugarli prima del loro riutilizzo.
- Figura **S - V**
- All'occorrenza pulire il filtro a cartuccia solo sotto acqua corrente; non strofinare o spazzolare. Asciugarlo completamente prima di inserirlo.
 - Verificare regolarmente se i contatti di carica sono sporchi e pulirli all'occorrenza.
 - Controllare le feritoie di ventilazione se sporche ed eventualmente pulirle.

Manutenzione

L'apparecchio è senza manutenzione.

Guida alla risoluzione dei guasti

L'apparecchio non funziona

Figura **L**

- Se l'unità accumulatore non è posizionata correttamente nel supporto dell'accumulatore, inserire e far scattare in posizione l'unità accumulatore nel suo supporto.
- Stato di ricarica dell'unità accumulatore troppo debole (vedere il display), se necessario caricare l'unità accumulatore.
- In caso di unità accumulatore o caricabatterie difettosi, sostituirli con nuovi accessori.

L'apparecchio si spegne autonomamente

- In caso di surriscaldamento dell'apparecchio / unità accumulatore, attendere brevemente affinché l'apparecchio / unità accumulatore possano raffreddarsi.
- Se il serbatoio è pieno d'acqua e per questo si attiva il galleggiante, svuotare il serbatoio.

Diminuzione della potenza di aspirazione

- Accessori, tubo aspirante o pipette ostruiti.
Rimuovere l'ostruzione con un ausilio idoneo.

Figura **E**

- Il sacchetto filtrante è pieno. Inserire un nuovo sacchetto.

Figura **S - V**

- Il filtro a cartuccia è sporco, battere il filtro a cartuccia ed all'occorrenza pulirlo sotto acqua corrente.
- Sostituire il filtro a cartuccia danneggiato.

Consiglio: cambiare il filtro a cartuccia 1 volta all'anno.

Dati tecnici

Unità accumulatore e caricabatterie standard nella consegna di:

- WD 3 Battery Set
 - WD 3 Battery Premium Set
- (Unità accumulatore Battery Power 36/25 / caricabatterie standard Battery Power BC 36 V)

Apparecchio

Potenza nominale	W	300
Tempo di funzionamento con batteria totalmente carica (max.)	min	15
Classe di protezione		III
Protezione		IPX4

Unità accumulatore Battery Power 36/25

Tensione nominale	V	36
Capacità nominale (secondo IEC/EN 61690)	Ah	2,4
Capacità nominale (secondo i dati forniti dal produttore delle celle)	Ah	2,5
Energia nominale (secondo UN 3480)	Wh	86,4
Corrente di carica max.	A	4
Tipo accumulatore		ioni di litio
Peso	kg	0,9
Dimensioni (lunghezza x larghezza x altezza)	mm	133x88x72

Caricabatterie standard Battery Power BC 36 V

Tensione nominale unità accumulatore	V	36
Corrente di carica max.	A	0,5
Tipo accumulatore		ioni di litio
Tensione di rete	V	100-240
Frequenza	Hz	50-60
Assorbimento di corrente (max)	A	0,3
Classe di protezione		II
Peso (senza unità accumulatore)	g	205

Con riserva di modifiche tecniche!

Inhoud

Algemene instructies	NL	5
Veiligheidsaanwijzingen	NL	5
Instructies over accupack en oplaadapparaat	NL	8
Veiligheidsinrichtingen	NL	9
Bedieningselementen	NL	9
Laadproces	NL	9
Bediening accupack	NL	9
Opslag	NL	10
Transport en opslag	NL	10
Onderhoud	NL	10
Hulp bij storingen	NL	10
Beschrijving apparaat	NL	11
Montage	NL	11
Accupack opladen	NL	11
Inbedrijfstelling	NL	11
Algemene instructies voor de bediening	NL	12
Bediening	NL	12
Vervoer	NL	12
Onderhoud	NL	12
Hulp bij storingen	NL	13
Technische gegevens	NL	13

Beste klant,



Lees vóór het eerste gebruik van uw apparaat deze originele gebruiksaanwijzing, ga navenant te werk en bewaar deze voor later gebruik of voor een andere eigenaar.

Algemene instructies

Doelmatig gebruik

Het apparaat is volgens de in deze gebruiksaanwijzing gegeven beschrijvingen en de veiligheidsinstructies bestemd voor gebruik als multifunctionele zuiger.

Dit apparaat is voor privé-gebruik ontwikkeld en is niet bedoeld voor industrieel gebruik.

- Het apparaat tegen regen beschermen. Niet buiten opslaan.
- As en roet mogen met dit apparaat niet opgezogen worden.

De fabrikant is niet aansprakelijk voor eventuele schade die ontstaat wanneer het apparaat niet volgens de voorschriften of op een verkeerde manier wordt gebruikt.

Zorg voor het milieu

Aanwijzingen betreffende de inhoudsstoffen (REACH)

Huidige informatie over de inhoudsstoffen vindt u onder: www.kaercher.com/REACH



Het verpakkingsmateriaal is recyclebaar. Gelieve verpakkingen op milieuvriendelijke manier te verwijderen.



Oude apparaten bevatten waardevolle recyclebare materialen die moeten worden hergebruikt.

- Batterijen en accu's bevatten stoffen die niet in het milieu mogen terechtkomen. Gelieve oude apparaten en batterijen en accu's op milieuvriendelijke manier te verwijderen.

Elektrische en elektronische apparaten bevatten vaak onderdelen die een potentieel gevaar kunnen vormen voor de menselijke gezondheid en het milieu als ze foutief worden gebruikt of niet correct worden afgevoerd. Deze onderdelen zorgen er desalniettemin voor dat het apparaat naar behoren functioneert. Apparaten die dit symbool dragen, mogen niet met het huisvuil worden afgevoerd.

Aanwijzingen betreffende de inhoudsstoffen (REACH)

Huidige informatie over de inhoudsstoffen vindt u onder: www.kaercher.com/REACH

Garantie

In ieder land zijn de door ons bevoegde verkoopkantoor uitgegeven garantiebepalingen van toepassing. Eventuele storingen aan het apparaat verhelpen wij zonder kosten binnen de garantietermijn, mits een materiaal of fabrieksfout de oorzaak van deze storing is. Neem bij klachten binnen de garantietermijn contact op met uw leverancier of de dichtstbijzijnde klantenservicewerkplaats en neem uw aankoopbewijs mee.

Klantenservice

Bij vragen of storingen helpt onze KÄRCHER-filiaal u graag verder.

Toebehooren en reserveonderdelen

Gebruik alleen origineel toebehooren en originele reserveonderdelen. Deze garanderen dat het apparaat veilig en zonder storingen functioneert.

Informatie over het toebehooren en de reserveonderdelen vindt u op www.kaercher.com.

Leveringsomvang

Mochten er eventueel accessoires ontbreken of mocht u transportschade constateren, neem dan contact op met uw leverancier.

Veiligheidsaanwijzingen

Gevarenniveaus

⚠ GEVAAR

Verwijzing naar een onmiddellijk dreigend gevaar dat tot ernstige en zelfs dodelijke lichaamsverwondingen leidt.

⚠ WAARSCHUWING

Verwijzing naar een mogelijke gevaarlijke situatie die tot ernstige en zelfs dodelijke lichaamsverwondingen kan leiden.

△ VOORZICHTIG

Verwijzing naar een mogelijk gevaarlijke situatie die tot lichte verwondingen kan leiden.

LET OP

Verwijzing naar een mogelijke gevaarlijke situatie die tot materiele schade kan leiden.

Veiligheidsinstructies voor nat-/droogzuiger

Veilige omgang

△ GEVAAR

- De gebruiker moet het apparaat op reglementaire wijze gebruiken. Hij moet rekening houden met de plaatselijke omstandigheden en tijdens de werkzaamheden met het apparaat letten op personen in de omgeving.
- Het is verboden om het apparaat in explosiegevaarlijke bereiken te gebruiken.
- Bij het gebruik van het apparaat in gevaarlijke bereiken moeten de overeenkomstige veiligheidsvoorschriften in acht genomen worden.
- Gebruik het apparaat niet als het vooraf gevallen, zichtbaar beschadigd of ondicht is.
- Houd verpakkingsfolie uit de buurt van kinderen, er bestaat verstikkingsgevaar!

△ WAARSCHUWING

- Dit apparaat mag niet gebruikt worden door personen met beperkte fysieke, zintuiglijke of mentale capaciteiten of met te weinig ervaring en/of kennis,

tenzij ze onder toezicht staan van een bevoegde persoon die instaat voor hun veiligheid of van die persoon instructies hebben gekregen over het gebruik van het apparaat en de daaruit resulterende gevaren begrijpen.

- Kinderen mogen het apparaat enkel gebruiken wanneer ze ouder zijn dan 8 jaar en onder toezicht staan van een persoon die verantwoordelijk is voor hun veiligheid of van die persoon instructies hebben gekregen over het gebruik van het apparaat en de daaruit resulterende gevaren begrijpen.
- Kinderen mogen niet met het apparaat spelen.
- Kinderen moeten gecontroleerd worden om te garanderen dat ze niet met het apparaat spelen.
- Bedien of bewaar het apparaat overeenkomstig de beschrijving c.q. afbeelding!
- Het apparaat bevat elektrische onderdelen - reinig het niet onder stromend water.

△ VOORZICHTIG

- Laat het apparaat nooit zonder toezicht staan terwijl het in bedrijf is.

LET OP

- Gebruik het apparaat niet bij temperaturen onder 0 °C.
- Zuig nooit zonder filter, anders kan het apparaat beschadigd worden.

- *Bescherm het apparaat tegen extreme weersomstandigheden, vochtigheid en hitte.*

Andere gevaren

⚠ **GEVAAR**

Explosiegevaar!

- *Het is verboden om het apparaat in explosiegevaarlijke bereiken te gebruiken.*
- *Zuig geen explosieve of brandbare gassen, vloeistoffen en stof op!*
- *Zuig geen reactief metaalstof (bv. aluminium, magnesium of zink) op.*
- *Zuig geen onverdunde zuren of logen op!*
- *Zuig geen brandende of gloeiende voorwerpen op!*

⚠ **WAARSCHUWING**

Verwondingsgevaar!

- *Zuig met de sproeier en de zuigbuis niet in de buurt van het hoofd.*

⚠ **VOORZICHTIG**

- *Neem bij het transport het gewicht van het apparaat in acht om ongevallen of verwondingen te vermijden (zie technische gegevens).*

Stabiliteit

⚠ **VOORZICHTIG**

- *Zorg er vóór alle handelingen met of aan het apparaat voor dat het apparaat stabiel staat om ongevallen of beschadigingen door omvallen van het apparaat te vermijden.*

Veiligheidsinstructies oplaadapparaat

⚠ **GEVAAR**

- *Voor elk gebruik stekkervoeding, verbindingskabel, accu-adapter en accupack controleren op schade. Beschadigde apparaten niet meer gebruiken en vervangen.*
- *Oplaadapparaat niet openen. Bij schade of defect moet het oplaadapparaat worden vervangen.*
- *Laadapparaat niet in een explosiegevaarlijke omgeving gebruiken.*
- *Neem de netstekker en de contactdoos nooit met vochtige handen vast.*
- *Laadapparaat niet in vervuilde of natte toestand gebruiken.*
- *Geen batterijen (primaire cellen) opladen, explosiegevaar.*

⚠ **VOORZICHTIG**

- *De netspanning moet overeenkomen met de spanning die is vermeld op het typeplaatje van het laadapparaat.*
- *Laadapparaat uitsluitend voor het opladen van goed-gekeurde accupacks gebruiken.*
- *Het accupack mag alleen worden geladen met het meegeleverde originele oplaadapparaat of met een door KÄRCHER toegestaan oplaadapparaat.*

LET OP

- *Oplaadapparaat niet aan de verbindingkabel dragen.*
- *Verbindingkabel uit de buurt houden van hittebronnen, scherpe kanten, olie en bewegende apparaatonderdelen.*
- *Stekkervoeding niet afdekken.*
- *Vermijd verlengkabels met verdeel dozen en het gelijktijdig gebruik van meerdere apparaten.*
- *Wikkel de verbindingkabel niet om de stekkervoeding of de accu-adapter om schade te vermijden.*

Symbolen op het oplaadapparaat



Laadapparaat beschermen tegen vocht en droog bewaren. Het apparaat is uitsluitend geschikt voor gebruik in ruimten, het apparaat mag niet aan regen blootgesteld worden.



Het oplaadapparaat heeft een ingebouwde zekering van 1 ampère.



Het oplaadapparaat voldoet aan de eisen van de beschermingsklasse II.

Veiligheidsinstructies accupack

De veiligheidsinstructies die bij de accupack worden geleverd, moeten absoluut worden gelezen en in acht worden genomen tijdens het gebruik!

Instructies over accupack en oplaadapparaat

⚠ VOORZICHTIG

- *Gevaar voor letsel, beschadigingsgevaar door explosierende accu! Accupacks alleen met het daarvoor bestemde oplaadapparaat opladen.*
- *Controleer voor het gebruik of de accupack en het oplaadapparaat compatibel zijn!*
- *Laad alleen accupacks die onbeschadigd zijn.*
- *Ombouwen en niet door de fabrikant geautoriseerde veranderingen zijn uit veiligheidsoverwegingen verboden.*
- *Elk ander gebruik is niet toegestaan. De gebruiker zelf is aansprakelijk voor gevaren die ontstaan door niet-geautoriseerd gebruik.*
- *Voor de inbedrijfstelling is een accupack en oplaadapparaat met 36 V nominale spanning vereist. Bij de "set-varianten" is bij de levering al een Li-ion-accupack met 36 V, 2,5 Ah (Battery Power 36/25) en een standaardoplaadapparaat 36 V (Battery Power BC 36 V) inbegrepen.*
- *De accupacks Battery Power (+) 36/25, 36/50 en 36/75 mogen alleen met daarvoor geschikte apparaten van het Kärcher 36 V Battery Power System worden gebruikt.*
- *Accu's / oplaadapparaten die niet bij de levering zijn inbegrepen of extra nodig zijn, zijn als bijzonder toebehoren verkrijgbaar en kunnen worden besteld.*
- *Lees voor het gebruik van de accupack in een apparaat van de KÄRCHER Battery Power-accupack de gebruiksaanwijzing van het gebruikte apparaat en de eventueel meegeleverde veiligheidsinstructies.*
- *Meer informatie over de gebruiksaanwijzing voor accupacks en toebehoren en reserveonderdelen vindt u onder www.kaercher.nl.*

Accupacks 36 V Battery Power

Benaming	Accutype	Nominale spanning	Nominale capaciteit (conform IEC/EN 61690)	Nominale capaciteit (volgens informatie celfabrikant)
	Li-ion	V	Ah	Ah
36/25		36	2,4	2,5
36/50		36	4,8	5,0

Vervoer

- *De lithium-ion-accu is onderworpen aan de eisen van de Wet vervoer gevaarlijke stoffen en mag door de gebruiker zonder verdere speciale vereisten in het openbare verkeer worden vervoerd.*
- *Bij verzending door derden (transportbedrijf) moeten de speciale vereisten aan verpakking en labels in acht worden genomen.*

- Verzend de accu alleen als de behuizing niet beschadigd is. Plak openliggende contacten af en zorg voor een stevige en veilige verpakking van de accu. De accu moet zich niet kunnen verplaatsen in de verpakking.
- Houd ook rekening met de nationale voorschriften.

Veiligheidsinrichtingen

⚠ **VOORZICHTIG**

- Veiligheidsinrichtingen dienen ter bescherming van de gebruiker en mogen niet veranderd of omzeild worden.

Veiligheidsschakeling

De ingebouwde veiligheidsschakeling beschermt de batterij tegen

- oververhitting
- volledige ontlading
- Overbelasting
- Kortsluiting

Bedieningselementen

Accupack

Afbeelding afhankelijk van type

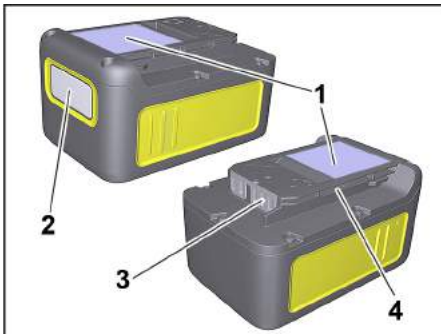

- 1 Typeplaatje
- 2 Display
- 3 Contacten
- 4 Opname

Standaard oplaadapparaat

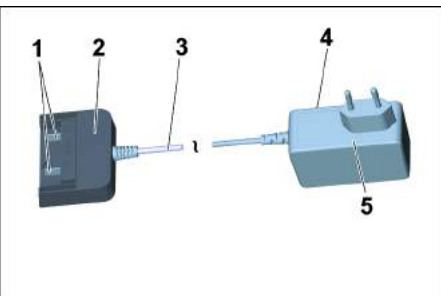

- 1 Oplaadcontacten
- 2 Accu-adapter
- 3 Verbindingskabel
- 4 Typeplaatje
- 5 Stekkervoeding

Laadproces

⚠ **VOORZICHTIG**

Verwondingsgevaar, beschadigingsgevaar! Neem de gebruiksaanwijzing en de veiligheidsinstructies van het oplaadapparaat.

Opmerking

Nieuwe accupacks zijn slechts vooraf opgeladen en moeten voor het eerste gebruik volledig worden opgeladen. Het display wordt bij het eerste laadproces geactiveerd. Om ervoor te zorgen dat de weergave van de ladingstoestand correct werkt, moet de accupack bij het eerste gebruik tot uitschakeling van het apparaat worden ontladen.

Afbeelding **F**

- Stekkervoeding in het stopcontact steken.
- Accupack in de accu-adaptor van het oplaadapparaat schuiven.
- Het laadproces begint automatisch.

Afbeelding **G**

- Op het display van de accupack wordt de resterende oplaadtijd weergegeven.
- De oplaadtijd met een standaardoplaadapparaat (Battery Power BC 36 V) voor een leeg Accupack (Battery Power 36/25) bedraagt ongeveer 5,5 uur.
- Als de accupack volledig is opgeladen, geeft het display 100% weer.
- Na het laden de accu-adaptor van het accupack trekken.
- Stekkervoeding uit het stopcontact trekken.

Opmerking

Als het display niets weergeeft wanneer de accupack zich in het oplaadapparaat bevindt, is de accucapaciteit uitgeput of zeer laag. Zodra de accupack voldoende is opgeladen, geeft het display de resterende laadtijd weer.

Als ook na langere tijd niets wordt weergegeven, is de accupack defect en moet deze worden vervangen.

Opmerking

Nieuwe accupacks bereiken hun volledige capaciteit na ca. 5 laad- en ontladcycli.

Accupacks die langere tijd niet zijn gebruikt, moeten voor gebruik worden opgeladen.

Bij temperaturen onder 0 °C daalt het vermogen van een accupack.

Lange opslag bij temperaturen boven 20 °C kan de capaciteit van een accupack verlagen.

Instructie





Het opgeladen batterijpak kan tot het gebruik op het oplaadapparaat blijven staan. Er bestaat geen gevaar van overlading.

Om onnodig energieverbruik te vermijden, moet het oplaadapparaat echter uitgetrokken worden zodra het batterijpak volledig opgeladen is.

Bediening accupack

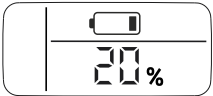
Display

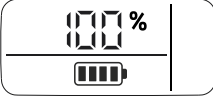
- De accupack heeft een display dat continu informatie over de ladingstoestand, de voortgang van het opladen en de resterende looptijd weergeeft. Ook worden eventuele foutmeldingen weergegeven.
- De looptijd wordt aangepast door het vermogen om te schakelen.
- Afhankelijk van het gebruikte apparaat draait de weergave bij het plaatsen van de accupack.

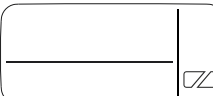
Weergave	Betekenis
Accu opbergen	
	Oplaadstatus van de accupack wanneer deze niet wordt gebruikt.
Accu gebruiken	
	Resterende looptijd van de accupack wanneer deze wordt gebruikt.
Accu opladen	
	Resterende laadtijd van de accupack bij het opladen.
	Accupack volledig opgeladen.
Foutweergave	
	Accupacktemperatuur buiten de toegestane waarden of vanwege kortsluiting geblokkeerd (zie Hulp bij storingen).
	Accupack defect en voor de veiligheid geblokkeerd. Accupack niet meer gebruiken en volgens de voorschriften afvoeren.

Gebruik

⚠ **VOORZICHTIG**

Verwondings- en beschadigingsgevaar! Neem bij het gebruik de gebruiksaanwijzing en de veiligheidsinstructies van het gebruikte apparaat in acht.

➔ Schuif het batterijpak op de opname van het apparaat.

⚠ **VOORZICHTIG**

Verwondings- en beschadigingsgevaar! Let erop dat het batterijpak correct vastklikt.

Opmerking

Tijdens het gebruik geeft het display de resterende looptijd weer.

➔ Neem het batterijpak na het werk uit het apparaat.

➔ Laad het batterijpak na het werk op.

Instructie

Laad ook gedeeltelijk ontladen batterijpakken na gebruik op.

Opslag

⚠ **VOORZICHTIG**

Verwondings- en beschadigingsgevaar! Neem bij het transport het gewicht van het apparaat in acht.

LET OP

Beschadigingsgevaar! Berg batterijpakken enkel in ruimten met een lage luchtvochtigheid en onder 20 °C op.

Het apparaat mag alleen binnen worden opgeborgen.

De accupack geeft zijn actuele ladingstoestand op het display weer, ook zonder op een oplaadapparaat te zijn aangesloten.



Als het display van de accupack tijdens de opslag uitgaat, is de accupaciteit uitgeput en is het display uitgeschakeld. Laad de accupack zo snel mogelijk weer op.

Transport en opslag

⚠ **VOORZICHTIG**

Verwondings- en beschadigingsgevaar! Neem bij het transport het gewicht van het apparaat in acht.

Onderhoud

- ➔ Controleer laadcontacten regelmatig op verontreiniging en reinig eventueel.
- ➔ Laad langdurig opgeborgen batterijpakken tussentijds op.

Onderhoud

Het apparaat is onderhoudsvrij.

Hulp bij storingen

Fouten bij het opladen

Display is uit, accupack wordt niet opgeladen

Oplaadapparaat defect. Vervang het oplaadapparaat.

De accupack is eventueel volledig ontladen. Wacht af of het display na een poos de resterende oplaadtijd weergeeft. Zo niet, dan is de accupack defect. Vervang de accupack.

Display is aan maar accupack wordt niet geladen

Oplaadapparaat defect. Vervang het oplaadapparaat.

Neem de displayweergave in acht. Mogelijk ligt de accu-temperatuur niet binnen het normale bereik.

Display geeft temperatuursymbool weer, accupack wordt niet opgeladen

Accupacktemperatuur te laag/hoog. Breng het accupack in een omgeving met gematigde temperatuur. Wacht tot de temperatuur van de accupack binnen de normale waarden ligt.

Het laadproces begint vervolgens automatisch.

Fouten tijdens het gebruik

Het temperatuursymbool wordt op het display weergegeven

Accupacktemperatuur te laag/hoog. Breng het accupack in een omgeving met gematigde temperatuur. Wacht tot de temperatuur van de accupack binnen de normale waarden ligt.

Fouten tijdens het gebruik
Bij kortsluiting wordt de accupack voor verder gebruik 30 seconden lang geblokkeerd. Als er vaker kortsluiting optreedt, wordt de accupack permanent geblokkeerd. Sluit de accupack op het oplaadapparaat aan om te ontgrendelen.
Op het display wordt resterende looptijd 0 weergegeven, apparaat wordt uitgeschakeld.
De accupack is ontladen. Laad de accupack weer op.
Fouten bij de opslag
Display geeft geen restcapaciteit meer aan
De accupack is ontladen. Laad de accupack weer op.
Display geeft restcapaciteit 70% aan, hoewel de accupack net is opgeladen.
De accupack bevindt zich in de automatische opslagmodus. Deze wordt geactiveerd wanneer de accu meer dan 21 dagen niet is gebruikt. Deze functie beschermt de accucellen tegen snelle veroudering en verhoogt de levensduur. Laad de accupack voor het volgende gebruik weer volledig op.
Algemene fout
Display geeft een onderbroken accusymbool weer.
Accupack defect en voor de veiligheid geblokkeerd. Accupack niet meer gebruiken en volgens de voorschriften afvoeren.

Beschrijving apparaat

Afbeeldingen zie uitklapbaar blad!

- Deze gebruiksaanwijzing beschrijft de op de voorpagina vermelde multifunctionele zuiger.
- De afbeeldingen tonen de maximale uitvoering, al naar model zijn er verschillen in uitvoering en meegeleverd toebehoren.



Controleer bij het uitpakken de inhoud van de verpakking op ontbrekende toebehoren, of beschadigingen. Neem bij transportschades contact op met uw leverancier.

- Behoort tot het leveringspakket
- Mogelijke accessoires
- 1 Zuigslangaansluiting
- 2 Batterijhouder
- 3 Schakelaar van het apparaat (AAN / UIT)
- 4 Ontgrendelingsknop batterij
- 5 Greep
- 6 Blaasaansluiting
- 7 Sluiting reservoir
- 8 Opbergpositie
- 9 Bergruimte toebehoren
- 10 Zwenkwiel
- 11 Reservoir
- 12 Filterzak
- 13 Patronenfilter
- 14 Zuigslang met verbindingstuk
- 15 Afneembare handgreep
- 16 Zuigbuis 2 x 0,5 m
- 17 Spleetmondstuk

- 18 Vloerkop (met inzetstuk)
- 19 Accupack Battery Power 36/25
- 20 Standaardoplaadapparaat Battery Power BC 36 V

Montage

Afbeelding **A**

→ Voor het openen reservoirsluitingen naar buiten trekken en apparaatkop met de handgreep verwijderen.

Afbeelding **B**

→ Inhoud uit het reservoir halen.

Afbeelding **C**

→ Reservoir omdraaien, zwenkwielen tot de aanslag in de openingen op de bodem van het reservoir duwen.

Afbeelding **D**

→ Apparaatkop op het reservoir zetten en reservoirsluitingen sluiten.

Afbeelding **E**

→ Voor het opzuigen van droog vuil kan indien nodig tevens een filterzak gebruikt worden.

Accupack opladen

Afbeelding **F**

Afbeelding **G**

→ Zie hoofdstuk "Laadproces" en "Bediening accupack".

Inbedrijfstelling

Accessoires aansluiten

Afbeelding **H**

→ Duw de zuigslang in de aansluiting op het apparaat tot ze gastklikt. Om eruit te nemen met duim op pal drukken en zuigslang eruit trekken.

Afbeelding **I**

→ Handgreep met zuigslang verbinden tot hij vastklikt.
→ Beide zuigbuizen samensteken en met de handgreep verbinden.

Instructie: Accessoires zoals zuigborstels (optioneel) kunnen direct op het verbindingstuk gestoken en op die manier met de zuigslang verbonden worden. Voor comfortabel werken, ook op enge plaatsen.

De afneembare handgreep kan indien nodig tussen het accessoire en de zuigslang aangebracht worden.

Advies: Om de vloer te zuigen steekt u de handgreep op de zuigslang.

Afbeelding **J**

→ Om de handgreep van de zuigslang te halen, vergrendeling met duim en vingsvinger indrukken en de handgreep eraf trekken.

Instructie: Door het verwijderen van de handgreep kunnen accessoires ook direct op de zuigslang gestoken worden.

Afbeelding **K**

→ Vloersproeier met zuigbuis verbinden.

Instructie: Om droog vuil of water van de grond te zuigen - altijd met inzetstuk (borstelstrook en rubberstrip) in de vloersproeier werken.

Accupack plaatsen

Afbeelding **L**

→ Accupack van boven in accuhouder schuiven en vergrendelen.

Apparaat inschakelen

Afbeelding **M**

→ **Stand I:** Zuig- of blaasfunctie.

Stand 0: Apparaat is uitgeschakeld.

Algemene instructies voor de bediening

LET OP

Het metalen reservoir kan bij het opzuigen van grote hoeveelheden fijn stof statisch opladen en dan bij aanraking ontladen.

LET OP

Het bereik van de accuhouder moet proper worden gehouden.

- Indien in dit bereik veel vuil terechtkomt, kan het zijn dat het accupack niet meer correct geplaatst/vergrendeld kan worden.
- Zo bestaat de kans dat het accupack niet meer uit het apparaat kan worden genomen omdat de afwerphendel niet meer kan worden bewogen.

Bediening

LET OP

Werk altijd met een aangebrachte patronenfilter, zowel bij nat- als bij droogzuigen!

Droogzuigen

LET OP

Controleer de filter voor gebruik op beschadigingen en vervang hem indien nodig.

Werk enkel met een droge patronenfilter!

Afbeelding **E**

→ **Aanbeveling:** Voor het zuigen van fijn stof de filterzak aanbrengen.

Instructies filterzak

- Het vulpeil van de filterzak is afhankelijk van het opgezogen vuil.
- Bij fijn stof, zand, enz. moet de filterzak vaker vervangen worden.
- Volle filterzakken kunnen openbarsten, daarom de filterzak op tijd vervangen!

LET OP

Opzuigen van koude as enkel met voorafscheider.

Informatie over het toebehoren en de reserveonderdelen vindt u op www.kaercher.com.

Natzuigen

LET OP

Geen filterzak gebruiken!

Afbeelding **K**

→ Om vocht c.q. nattigheid op te zuigen, moet gelet worden op een correct inzetstuk in de vloersproeier en moet het overeenkomstige accessoire aangesloten worden.

Instructie: Wanneer het reservoir vol is, sluit een vlotter de zuigopening en draait het apparaat met een verhoogd toerental. Schakel het apparaat onmiddellijk uit en maak het reservoir leeg.

Blaasfunctie

Reinigen van moeilijk bereikbare plaatsen of waar zuigen niet mogelijk is, bijv. bladeren uit het grindbed.

Afbeelding **N**

→ Zuigslang in blaasaansluiting steken, de blaasfunctie is zo geactiveerd.

Werking onderbreken

→ Apparaat uitschakelen.

Afbeelding **O**

→ Vloerkop in de opbergpositie hangen.

Instructie: Indien tijdens de werkonderbreking de zuigkop moet worden verwijderd, kan de accupack blijven steken. Het accupack is vast vergrendeld en kan niet vallen.

De werkzaamheden beëindigen

→ Apparaat uitschakelen.

Afbeelding **P**

→ De toets voor de ontgrendeling van het accupack naar voren schuiven en het accupack uit het apparaat halen.

→ Indien nodig accupack opnieuw opladen (zie hoofdstuk "Accupack opladen").

Aanbeveling: Accupack na beëindiging van het werk uit het apparaat halen.

Reservoir ledigen

Afbeelding **Q**

→ Apparaatkop afnemen en reservoir ledigen.

Apparaat opbergen

Afbeelding **R**

→ Accessoires aan het apparaat opbergen en apparaat in een droge ruimte bewaren.

Accupack opbergen

Instructie: Onafhankelijk van de zuigwerking gebruikt het LC-display een beetje batterijcapaciteit, of het accupack in het apparaat zit of niet.

→ Zie hoofdstuk "Laadproces" en "Bediening accupack".

Vervoer

⚠ VOORZICHTIG

Verwondings- en beschadigingsgevaar!

Neem bij het transport het gewicht van het apparaat in acht.

Transport met de hand

→ Apparaat aan de draaggreep optillen en dragen.

Transport in voertuigen

→ Apparaat beveiligen tegen verschuiven en kantelen.

Onderhoud

→ Apparaat en toebehoren uit kunststof met een gewone kunststofreiniger onderhouden.

→ Reservoir en accessoires indien nodig met water uitspoelen en laten drogen voor verder gebruik.

Afbeelding **S - V**

→ Patroonfilter indien nodig alleen onder stromend water reinigen; niet afwrijven of afborstelen. Voor de montage helemaal laten drogen.

→ Controleer laadcontacten regelmatig op verontreiniging en reinig eventueel.

→ Controleer ventilatieopeningen op verontreiniging en reinig eventueel.

Onderhoud

Het apparaat is onderhoudsvrij.

Hulp bij storingen

Apparaat draait niet

Afbeelding **L**

- Accupack zit niet goed in de accuhouder. Accupack in de accuhouder schuiven en laten vergrendelen.
- Ladingstoestand van het accupack (zie display) te zwak; indien nodig, accupack opladen.
- Accupack of oplaadapparaat defect, accupack of oplaadapparaat door nieuw toebehoren vervangen.

Het apparaat schakelt zelf uit.

- Oververhitting van apparaat/accupack. Kort wachten zodat apparaat/accupack kan afkoelen.
- Reservoir is vol water, waardoor wordt de vlotter wordt geactiveerd. Reservoir legen.

Te weinig zuigcapaciteit

- Toebehoren, zuigslang of zuigbuis zijn verstopt. Verstopping met een geschikt hulpmiddel verwijderen.

Afbeelding **E**

- Filterzak is vol, nieuwe filterzak aanbrengen.

Afbeelding **S - V**

- Patroonfilter is vuil, patroonfilter afkloppen en indien nodig onder stromend water reinigen.
- Beschadigd patroonfilter vervangen.

Aanbeveling: Patronenfilter 1x per jaar vervangen.

Technische gegevens

Accupack en snellader in de levering inbegrepen van:

- WD 3 Battery Set
 - WD 3 Battery Premium Set
- (Accupack Battery Power 36/25 / Standaardoplaadapparaat Battery Power BC 36 V)

Apparaat

Nominaal vermogen	W	300
Bedrijfstijd bij volledig opgeladen accu (max.)	min	15
Veiligheidsklasse		III
Beveiligingsklasse		IPX4

Accupack Battery Power 36/25

Nominale spanning	V	36
Nominale capaciteit (conform IEC/EN 61690)	Ah	2,4
Nominale capaciteit (volgens informatie celfabrikant)	Ah	2,5
Nominale stroom (conform UN 3480)	Wh	86,4
Laadstroom max.	A	4
Accutype		Li-ion
Gewicht	kg	0,9
Afmetingen (L x B x H)	mm	133x88x72

Standaardoplaadapparaat Battery Power BC 36 V

Nominale spanning accupack	V	36
Laadstroom max.	A	0,5
Accutype		Li-ion
Netspanning	V	100-240
Frequentie	Hz	50-60
Stroomverbruik (max.)	A	0,3
Veiligheidsklasse		II
Gewicht (zonder accupack)	g	205

Technische veranderingen voorbehouden!

Índice de contenidos

Indicaciones generales	ES	5
Instrucciones de seguridad	ES	5
Avisos sobre la batería y el cargador	ES	8
Dispositivos de seguridad	ES	9
Elementos de mando	ES	9
Proceso de carga	ES	9
Manejo de la batería	ES	10
Almacenamiento	ES	10
Transporte y almacenamiento	ES	10
Cuidados y mantenimiento	ES	10
Ayuda en caso de avería	ES	10
Descripción del aparato	ES	11
Montaje	ES	11
Cargar la batería	ES	11
Puesta en marcha	ES	11
Indicaciones generales sobre manejo	ES	12
Manejo	ES	12
Transporte	ES	12
Cuidados y mantenimiento	ES	13
Ayuda en caso de avería	ES	13
Datos técnicos	ES	13

Estimado cliente:



Antes de utilizar por primera vez el equipo, lea este manual, siga sus instrucciones y consérvelo para posteriores usos o futuros propietarios.

Indicaciones generales

Uso previsto

El aparato está previsto para el uso como aspirador en seco conforme a las descripciones e instrucciones de seguridad de este manual de instrucciones.

Este aparato ha sido diseñado para el uso particular y no para los esfuerzos del uso industrial.

- Proteger el aparato de la lluvia. No depositarlo a la intemperie.
- No se deben aspirar cenizas ni hollín con este aparato.

El fabricante no asume responsabilidad alguna por los daños que pudieran derivarse de un uso inadecuado o incorrecto.

Protección del medio ambiente

Indicaciones sobre ingredientes (REACH)

Encontrará información actual sobre los ingredientes en:

www.kaercher.com/REACH



Los materiales empleados para el embalaje son reciclables y recuperables. Rogamos elimine los envases de forma que no se dañe el medio ambiente.



Los aparatos viejos contienen materiales valiosos reciclables que deberán ser entregados para su aprovechamiento posterior. Las baterías y los acumuladores contienen sustancias que no deben entrar en contacto con el medio ambiente. Eliminar los aparatos usados, batería o acumuladores ecológicamente.

Los equipos eléctricos y electrónicos contienen a menudo componentes que pueden representar un peligro potencial para la salud de las personas y para el medio ambiente en caso de que se manipulen o se eliminen de forma errónea. Estos componentes son necesarios para el correcto funcionamiento del equipo. Los equipos marcados con este símbolo no pueden eliminarse con la basura doméstica.

Indicaciones sobre ingredientes (REACH)

Encontrará información actual sobre los ingredientes en:

www.kaercher.com/REACH

Garantía

En todos los países rigen las condiciones de garantía establecidas por nuestra empresa distribuidora. Las averías del aparato serán subsanadas gratuitamente dentro del periodo de garantía, siempre que se deban a defectos de material o de fabricación. En un caso de garantía, le rogamos que se dirija con el comprobante de compra al distribuidor donde adquirió el aparato o al servicio al cliente autorizado más próximo a su domicilio.

Servicio de atención al cliente

En caso de dudas o alteraciones, la sucursal de KÄRCHER estará encantada de ayudarle.

Accesorios y piezas de repuesto

Utilice solamente accesorios y recambios originales, ya que garantizan un funcionamiento correcto y seguro del equipo.

Puede encontrar información acerca de los accesorios y recambios en www.kaercher.com.

Volumen del suministro

En caso de detectar que faltan accesorios o o que han surgido daños durante el transporte, informe a su distribuidor.

Instrucciones de seguridad

Niveles de peligro

▲ PELIGRO

Aviso sobre un riesgo de peligro inmediato que puede provocar lesiones corporales graves o la muerte.

△ ADVERTENCIA

Aviso sobre una situación probablemente peligrosa que puede provocar lesiones corporales graves o la muerte.

△ PRECAUCIÓN

Indicación sobre una situación que puede ser peligrosa, que puede acarrear lesiones leves.

CUIDADO

Aviso sobre una situación probablemente peligrosa que puede provocar daños materiales.

Indicaciones de seguridad para aspirador para líquidos/sólidos

Manipulación segura

△ PELIGRO

- *El usuario debe utilizar el equipo de forma correcta. Debe tener en cuenta las situaciones locales y respetar las personas del entorno a la hora de trabajar con el aparato.*
- *Está prohibido el funcionamiento en zonas donde haya riesgo de explosión.*
- *Para usar el aparato en zonas de peligro deben cumplirse las normas de seguridad correspondientes.*
- *No utilizar el aparato si se ha caído antes, o está dañado o no es estanco.*
- *¡Mantener los plásticos del embalaje fuera del alcance de los niños, se corre el riesgo de asfixia!*

△ ADVERTENCIA

- *Este aparato no es apto para ser manejado por personas con incapacidades físicas, sensoriales o intelectuales o falta de experiencia y/o conocimientos, a no ser que sean supervisados por una persona encargada o hayan recibido instrucciones de esta sobre como usar el aparato y qué peligros conlleva.*
 - *Los niños solo podrán utilizar el aparato si tienen más de 8 años y siempre que haya una persona supervisando su seguridad o les hayan instruido sobre como manejar el aparato y los peligros que conlleva.*
 - *Los niños no pueden jugar con el aparato.*
 - *Supervisar a los niños para asegurarse de que no jueguen con el aparato.*
 - *Operar y almacenar el aparato solo de acuerdo con la descripción o la ilustración.*
 - *El equipo contiene componentes eléctricos. No limpiar estos con agua corriente.*
- #### **△ PRECAUCIÓN**
- *No dejar el equipo nunca sin vigilancia mientras esté en funcionamiento.*
- ### **CUIDADO**
- *No operar el equipo a temperaturas inferiores a 0 °C.*
 - *No aspirar nunca sin filtro, se podría dañar el aparato.*
 - *Proteger el aparato de extrema climatología, humedad y calor.*

Otros peligros

⚠ **PELIGRO**

Peligro de explosiones

- *Está prohibido el funcionamiento en zonas donde haya riesgo de explosión.*
- *¡No aspirar gases, líquidos y polvo explosivos o combustibles!*
- *¡No aspirar polvos metálicos reactivos (p.ej. aluminio, magnesio o cinc)!*
- *¡No aspirar ácidos o lejías sin disolver!*
- *No aspire objetos incandescentes, con o sin llama.*

⚠ **ADVERTENCIA**

¡Peligro de lesiones!

- *No aspirar con boquilla y tubería de aspiración cerca de la cabeza.*

⚠ **PRECAUCIÓN**

- *Para evitar accidentes o lesiones durante el transporte, se debe tener en cuenta el peso del equipo (véase los datos técnicos).*

Estabilidad

⚠ **PRECAUCIÓN**

- *Antes de realizar cualquier tarea con o en el equipo, estabilizarlo para evitar accidentes o daños si se cae el equipo.*

Instrucciones de seguridad del cargador

⚠ **PELIGRO**

- *Antes de cada uso, comprobar si la fuente de alimentación de red, el cable de conexión, al adaptador de la batería y la batería en busca de daños. Dejar de usar equipos dañados y sustituirlos.*
- *No abrir el cargador. En caso de daños o defectos hay que sustituir el cargador.*
- *No utilizar el cargador en un ambiente con peligro de explosión.*
- *No tocar nunca la clavija ni el enchufe con manos húmedas.*
- *No utilizar el cargador si está sucio o húmedo.*
- *No cargar baterías (células primarias), riesgo de explosión.*

⚠ **PRECAUCIÓN**

- *La tensión de red tiene que coincidir con la indicada en la placa de características del cargador.*
- *Utilice el cargador sólo para cargar la batería permitida.*
- *Solo se permite la carga de la batería con el cargador original suministrado o con un cargador autorizado por KÄRCHER.*

CUIDADO

- *No llevar el cargador por el cable de conexión.*
- *Alejar el cable de conexión del calor, bordes afilados, aceite y componentes del equipo en movimiento.*

- *No cubrir la fuente de alimentación de red.*
- *Evite cables de prolongación con múltiples enchufes y el funcionamiento simultáneo de varios equipos.*
- *Para evitar daños, no envuelva el cable de conexión alrededor de la fuente de alimentación de red o el adaptador de batería.*

Símbolos sobre el cargador



Proteger el cargador de la humedad y guardar en un sitio seco. El aparato sólo es apto para el uso en interiores, no exponerlo a la lluvia.



El cargador cuenta con un fusible integrado de 1 amperio.



El cargador cumple con los requisitos de la clase de protección II.

Instrucciones de seguridad de la batería

Leer las instrucciones de seguridad adjuntas a la batería y tenerlas en cuenta en su uso.

Avisos sobre la batería y el cargador

△ PRECAUCIÓN

- *Peligro de lesiones, peligro de daños por la explosión de la batería. Cargar las baterías únicamente con los cargadores previstos para ello.*
- *Antes del uso, compruebe la compatibilidad de la batería y el cargador.*
- *Cargar únicamente baterías sin daños.*
- *Las alteraciones y modificaciones no autorizadas por el fabricante están prohibidas por motivos de seguridad.*
- *No está permitido otro uso. El usuario se responsabilizará de los riesgos causados por un uso no admisible.*
- *Para la puesta en funcionamiento se necesita una batería y un cargador con 36 V de tensión nominal. En el alcance del suministro, entre las «variantes del set», se incluye una batería de iones de litio con 36 V, 2,5 Ah (Battery Power 36/25), así como un cargador estándar de 36 V (Battery Power BC 36 V).*
- *Las baterías Battery Power (+) 36/25, 36/50 y 36/75 solo pueden utilizarse con los equipos predeterminados del sistema de 36 V Battery Power de Kärcher.*
- *Las baterías/los cargadores que no estén incluidos en el alcance de suministro o que sean necesarios de forma adicional, están disponibles como accesorios especiales y se pueden comprar posteriormente según corresponda.*
- *Antes de utilizar la batería en un equipo de la plataforma de baterías Battery Power de KÄRCHER, consulte el manual de instrucciones del equipo utilizado y las posibles instrucciones de seguridad incluidas.*
- *Encontrará más información sobre el manual de instrucciones para las baterías, así como sobre los accesorios y recambios en www.kaercher.com.*

Baterías de 36 V Battery Power

Denominación	Tipo de batería	Tensión nominal	Capacidad nominal (según IEC/EN 61690)	Capacidad nominal (según indicación del fabricante de la célula)
	Iones de litio	V	Ah	Ah
36/25		36	2,4	2,5
36/50		36	4,8	5,0

Transporte

- Las baterías de iones de litio están sujetas a los requerimientos relativos al transporte de mercancías peligrosas y el usuario puede transportarlas en el área de circulación público sin otras restricciones.
- En caso de envío por terceros (empresa de transporte), deben respetarse los requerimientos relativos al embalaje y el marcado.
- Solo envíe la batería si la carcasa está dañada. Selle los contactos abiertos y embale la batería de forma segura. No debe moverse dentro del embalaje.
- Asimismo, debe respetar la normativa nacional.

Dispositivos de seguridad

⚠ PRECAUCIÓN

- Los dispositivos de seguridad sirven para proteger al usuario y no se pueden modificar o sortear.

Circuito de protección

El circuito de protección integrado protege la batería

- Sobrecalentamiento
- Descarga profunda
- Sobrecarga
- Cortocircuito

Elementos de mando

Batería

Figura en función de las características

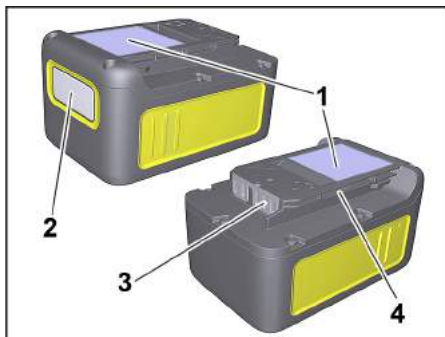

- 1 Placa de características
- 2 anuncio
- 3 Contactos
- 4 Alojamiento

Cargador estándar

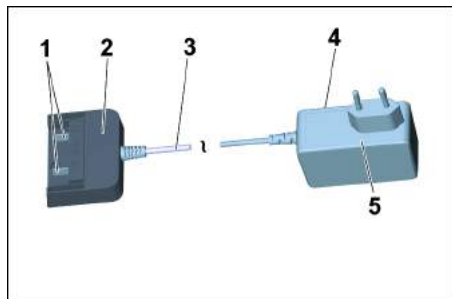

- 1 Contactos para la recarga
- 2 Adaptador de batería
- 3 Cable de conexión
- 4 Placa de características
- 5 Fuente de alimentación de red

Proceso de carga

⚠ PRECAUCIÓN

Peligro de lesiones, peligro de daños. Respetar el manual de instrucciones y las indicaciones de seguridad del cargador.

Aviso

Las baterías nuevas solo están cargadas previamente y deben cargarse por completo antes del primer uso. La pantalla se activa durante el primer proceso de carga. Para que el indicador del estado de carga funcione correctamente, la batería debe descargarse durante el primer uso hasta que el equipo se desconecte.

Imagen **F**

- Conectar la fuente de alimentación de red en un enchufe.
- Insertar la batería en el adaptador de batería del cargador.
- El proceso de carga comienza automáticamente.

Imagen **G**

- En la pantalla de la batería se muestra la duración restante de la carga.
- El tiempo de carga con un cargador estándar (Battery Power BC 36 V) para una batería descargada (Battery Power 36/25) es de alrededor de 5,5 horas.
- Si la batería se ha cargado por completo, la pantalla muestra un 100 %.
- Tras la carga, retirar el adaptador de la batería.
- Desconectar la fuente de alimentación de red del enchufe.

Aviso

Si la pantalla no muestra nada y la batería se encuentra en el cargador, la capacidad de los acumuladores se ha agotado o es muy baja. Cuando la batería se haya cargado lo suficiente, la pantalla mostrará el tiempo restante de carga.

Si tras un tiempo prolongado no se muestra ninguna indicación, la batería está defectuosa y debe sustituirse.

Aviso

Las baterías nuevas alcanzan su capacidad total tras aproximadamente 5 ciclos de carga y descarga.

Antes de utilizarlas, volver a cargar las baterías que no se hayan utilizado durante un tiempo prolongado.

Con temperaturas inferiores a 0 °C se reduce el rendimiento de la batería.

Un almacenamiento prolongado a temperaturas superiores a 20 °C puede reducir la capacidad de una batería.

Observación

La batería ya cargada puede estar en el cargador hasta que se vaya a utilizar. No se corre peligro de sobrecargarla.

Para evitar un consumo de energía innecesario, se debe desenchufar el cargador tan pronto como la batería esté totalmente cargada.

Manejo de la batería

Pantalla

- La batería está equipada con una pantalla que ofrece información sobre el estado de carga, el progreso de carga y el tiempo restante. Además, se muestran los posibles mensajes de error.
- La adaptación del tiempo restante se produce por conmutación de rendimiento.
- En función del equipo utilizado, el indicador gira para colocar la batería.

Ver	Significado
Almacenamiento de la batería	



Estado de carga de la batería durante el no uso.

Uso de la batería



Tiempo restante de la batería durante el uso.

Carga de la batería



Tiempo restante de carga de la batería durante la carga.

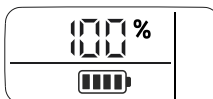

Batería totalmente cargada.

Indicación de fallos

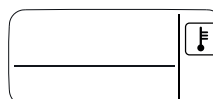

Temperatura de la batería fuera de los valores admisibles o bloqueada debido a un cortocircuito (véase Ayuda en caso de avería).

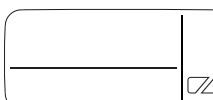

Batería defectuosa o bloqueada por seguridad. Dejar de utilizar la batería y desecharla de forma adecuada.

Funcionamiento

⚠ PRECAUCIÓN

¡Peligro de lesiones y daños! Para el funcionamiento se debe respetar el manual de instrucciones y las indicaciones de seguridad del aparato utilizado.

➔ Desplazar la batería en el alojamiento del aparato.

⚠ PRECAUCIÓN

¡Peligro de lesiones y daños! Al hacerlo, procurar que la batería esté encajada correctamente.

Aviso

Durante el uso, la pantalla muestra el tiempo restante.

➔ Tras el trabajo, sacar la batería del aparato.

➔ Cargar la batería después del trabajo.

Observación

Cargar también las baterías parcialmente descargadas tras el uso.

Almacenamiento

⚠ PRECAUCIÓN

¡Peligro de lesiones y daños! Respetar el peso del aparato para el transporte.

CUIDADO

¡Peligro de daños! Almacenar las baterías solo en lugares con una humedad del aire baja y a una temperatura inferior a 20°C.

Este aparato sólo se puede almacenar en interiores.

La batería muestra su estado de carga actual en la pantalla, incluso sin estar conectada a ningún cargador.



Si la pantalla de la batería se borra durante el almacenamiento, se ha agotado la capacidad de los acumuladores y la pantalla se ha desconectado. Volver a cargar la batería tan rápido como sea posible.

Transporte y almacenamiento

⚠ PRECAUCIÓN

¡Peligro de lesiones y daños! Respetar el peso del aparato para el transporte.

Cuidados y mantenimiento

Mantenimiento

El aparato no precisa mantenimiento.

Ayuda en caso de avería

Error al cargar

La pantalla está apagada, la batería no se carga

Cargador defectuoso. Sustituya el cargador.

La batería puede estar totalmente descargada. Espere hasta que, al cabo de un tiempo, la pantalla muestre la duración restante de la carga. En caso de no ser así, la batería está defectuosa. Sustituya la batería.

La pantalla está encendida pero la batería no se carga

Cargador defectuoso. Sustituya el cargador.

Observe la pantalla de visualización. Puede ser que la temperatura de la batería no esté dentro del rango normal.

La pantalla muestra el símbolo de la temperatura, la batería no se carga

Temperatura de la batería demasiado baja/elevada. Lleve la batería a un entorno con temperaturas moderadas. Espere hasta que la temperatura de la batería haya vuelto a un valor normal.

Entonces el proceso de carga comenzará automáticamente.

Error durante el funcionamiento
En la pantalla aparece el símbolo de la temperatura
Temperatura de la batería demasiado baja/elevada. Lleve la batería a un entorno con temperaturas moderadas. Espere hasta que la temperatura de la batería haya vuelto a un valor normal.
En caso de cortocircuito, la batería se bloquea durante 30 segundos para otro uso. Si el cortocircuito se presenta con frecuencia, la batería se bloquea de forma continua. Conecte la batería al cargador para desbloquearla.
La pantalla muestra un tiempo restante de 0, el equipo se desconecta.
La batería está descargada. Vuelva a cargar la batería.
Error durante el almacenamiento
La pantalla ya no muestra la capacidad residual
La batería está descargada. Vuelva a cargar la batería.
La pantalla muestra una capacidad restante del 70 % aunque la batería se haya vuelto a cargar.
La batería se encuentra en el modo automático de almacenamiento, que se activa si la batería no se ha utilizado durante más de 21 días. Esta función protege las celdas de la batería frente a un envejecimiento rápido y aumenta la vida útil. Vuelva a cargar por completo la batería antes del siguiente uso.
Error general
La pantalla muestra el símbolo de la batería.
Batería defectuosa o bloqueada por seguridad. Dejar de utilizar la batería y desecharla de forma adecuada.

Descripción del aparato

Ilustraciones, véase la contraportada.

- Este manual de instrucciones describe la aspiradora de usos múltiples indicada en la portada.
- Las ilustraciones muestran el equipamiento máximo, según el modelo hay diferencias en el equipamiento y los accesorios suministrados.

Cuando desempaque el contenido del paquete, compruebe si faltan accesorios o si el aparato presenta daños. Informe a su distribuidor en caso de detectar daños ocasionados durante el transporte.

- incluido en el volumen de suministro
- accesorios posibles

- 1 Racor de empalme de la manguera de aspiración
- 2 Compartimento de la batería
- 3 Interruptor del aparato (ON / OFF)
- 4 tecla de desbloqueo de la batería
- 5 asidero
- 6 Conexión para soplado
- 7 Cierre del recipiente
- 8 Posición de estacionamiento
- 9 Alojamiento del accesorio
- 10 Rodillo de dirección
- 11 Contenedor
- 12 Bolsa del filtro



- 13 Filtro de cartuchos
- 14 Manguera de aspiración con pieza de conexión
- 15 Empuñadura extraíble
- 16 Tubos de aspiración 2 x 0,5 m
- 17 Boquilla para juntas
- 18 Boquilla barredora de suelos (con inserto)
- 19 Batería
Battery Power 36/25
- 20 Cargador estándar
Battery Power BC 36 V

Montaje

Imagen **A**

- Tirar de los cierres del recipiente hacia el exterior para abrirlo y extraer el cabezal del equipo en el asa de transporte.

Imagen **B**

- Extraer el contenido del recipiente.

Imagen **C**

- Girar el recipiente, introducir hasta el tope las ruedas giratorias en los orificios de la parte de abajo del recipiente.

Imagen **D**

- Colocar el cabezal de los aparatos sobre el recipiente y cerrar los cierres del depósito.

Imagen **E**

- Para aspirar suciedad seca, se puede utilizar también una bolsa filtrante si es necesario.

Cargar la batería

Imagen **F**

Imagen **G**

- Véanse los capítulos «Proceso de carga» y «Manejo de la batería».

Puesta en marcha

Conecte los accesorios

Imagen **H**

- Presionar la manguera de aspiración en la toma del aparato, se encaja.
Para extraer, presionar la lengüeta con el pulgar y extraer la manguera de aspiración.

Imagen **I**

- Conectar la empuñadura con la manguera de aspiración hasta que encaje.
- Insertar ambos tubos de aspiración y conectar con la empuñadura.

Indicación: Los accesorios, como los cepillos aspiradores (opcional), se pueden insertar directamente a la pieza de conexión para unir con la manguera de aspiración.

Para trabajar cómodamente también en espacios estrechos.

El mango extraíble se puede colocar entre los accesorios y la manguera de aspiración si es necesario.

Recomendación: Insertar la empuñadura de aspiración de suelos en la manguera de aspiración.

Imagen **J**

- Para extraer el asa de la manguera de aspiración, presionar el enganche con el dedo pulgar y el índice, y retirar el asa.

Indicación: Si se extrae la empuñadura se pueden insertar directamente los accesorios en la manguera de aspiración.

Imagen **K**

→ Conectar la boquilla para suelos con el tubo de aspiración.

Indicación: Para aspirar suelos con suciedad seca o agua - trabajar siempre con elemento (tiras de cepillo y racor de goma) en la boquilla para suelos.

Colocar la batería

Imagen **L**

→ Insertar la batería en su soporte desde arriba y encajar.

Conexión del aparato

Imagen **M**

→ **Posición I:** Función de aspiración y de soplado.

Posición 0: El aparato está apagado.

Indicaciones generales sobre manejo

CUIDADADO

El recipiente de metal puede cargarse estáticamente al aspirar grandes cantidades de polvo fino y, a continuación, descargarse al tocarlo.

CUIDADADO

La zona del soporte de la batería debe mantenerse limpia.

- Si se trata de una zona en la que entra mucha suciedad, es posible que la batería no pueda volver a utilizarse/encajarse correctamente.
- Asimismo, es posible que la batería no pueda volver a extraerse del equipo debido a que la palanca de expulsión no pueda volver a moverse.

Manejo

CUIDADADO

¡Trabajar siempre con cartucho filtrante, tanto para la aspiración en húmedo como en seco!

Aspiración en seco

CUIDADADO

Antes de usar el filtro, comprobar si está dañado y cambiar si es necesario.

¡Trabajar solo con cartucho filtrante seco!

Imagen **E**

→ **Recomendación:** Colocar la bolsa filtrante para aspirar polvo fino.

Indicaciones sobre la bolsa filtrante

- Cuanto más suciedad de aspira más se llena la bolsa filtrante.
- En caso de aspirar polvo fino, arena etc... se debe cambiar la bolsa filtrante con más frecuencia.
- Las bolsas filtrantes pueden explotar, por eso es necesario cambiarla a tiempo.

CUIDADADO

Aspirar cenizas frías solo con el separador previo.

Puede encontrar información acerca de los accesorios y recambios en www.kaercher.com.

Aspiración de líquidos

CUIDADADO

¡No utilizar una bolsa filtrante!

Imagen **K**

→ Para aspirar suciedad húmeda o líquida, es importante colocar el elemento de boquilla para suelos correcto y conectar el accesorio correspondiente.

Nota: Si el recipiente está lleno, un flotador cierra el orificio de aspiración y el aparato gira a un mayor número de revoluciones. Desconecte el aparato de inmediato y vacíe el recipiente.

Función de soplado

Limpieza de zonas de difícil acceso o donde la aspiración no sea posible, p.ej. hojas del lecho de gravilla.

Imagen **N**

→ Insertar la manguera de aspiración en la toma de aire para que se active la función de soplado.

Interrupción del funcionamiento

→ Desconexión del aparato

Imagen **O**

→ Colgar la boquilla para suelos en la posición de aparcamiento.

Aviso: Si fuera necesario extraer el cabezal de aspiración durante una interrupción del trabajo, la batería puede seguir conectada. La batería está perfectamente encajada y no se puede caer.

Finalización del funcionamiento

→ Desconexión del aparato

Imagen **P**

→ Empujar la tecla de desbloqueo de la batería hacia delante y extraer la batería del equipo.

→ Si fuera necesario, volver a cargar la batería (véase el capítulo «Carga de la batería»).

Recomendación: Tras finalizar los trabajos, extraer la batería del equipo.

Vacíe el depósito

Imagen **Q**

→ Quite el cabezal de aparato y vacíe el depósito.

Almacenamiento del aparato

Imagen **R**

→ Guardar el accesorio en el aparato y éste en un lugar seco.

Almacenamiento de la batería

Aviso: Independientemente del servicio de aspiración, la pantalla LC muestra la capacidad aproximada de la batería, tanto si esta se encuentra en el equipo o fuera de este.

→ Véanse los capítulos «Proceso de carga» y «Manejo de la batería».

Transporte

△ **PRECAUCIÓN**

¡Peligro de lesiones y daños!

Respetar el peso del aparato para el transporte.

Transporte manual

→ Levante el aparato por el asa y de sopórtelo.

Transporte en vehículos

→ Asegurar el aparato para evitar que se deslice o vuelque.

Cuidados y mantenimiento

- Para conservar el equipo y los accesorios de plástico, utilizar un limpiador para plástico convencional.
- En caso necesario, aclarar el depósito y los accesorios con agua y secar antes de volverlos a utilizar.

Figura **S - V**

- Si es necesario, limpiar el filtro de cartucho bajo agua corriente, no frotar ni cepillar. Antes del montaje dejar secar totalmente.
- Comprobar regularmente la suciedad de los contactos de carga, limpiar si es necesario.
- Comprobar regularmente la suciedad de la ranura de ventilación, limpiar si es necesario.

Mantenimiento

El aparato no precisa mantenimiento.

Ayuda en caso de avería

El aparato no funciona

Imagen **L**

- Si la batería no está asentada correctamente en su soporte, insertar la batería en el soporte hasta que quede encajada.
- Si el estado de carga de la batería es demasiado bajo (véase el display), cargar la batería según sea necesario.
- Si la batería o el cargador están defectuosos, sustituirlos por un accesorio nuevo.

El aparato se desconecta automáticamente

- Si el equipo/la batería se sobrecalienta, esperar un momento para que el equipo/la batería pueda enfriarse.
- Si el recipiente está lleno de agua y se activa el depósito de flotador, vaciar el recipiente.

Potencia de aspiración reducida

- Los accesorios, la manguera de aspiración y los tubos de aspiración están atascados. Eliminar la obstrucción con un elemento adecuado.

Imagen **E**

- La bolsa filtrante está llena, sustituirla por otra.

Figura **S - V**

- El filtro del cartucho está sucio, golpearlo para que caiga la suciedad y limpiarlo con agua corriente si es necesario.
- Cambiar el filtro de cartucho dañado.

Recomendación: Cambiar el filtro de cartucho una vez al año.

Datos técnicos

Batería y cargador estándar en el alcance del suministro de:

- WD 3 Battery Set
 - WD 3 Battery Premium Set
- (Batería Battery Power 36/25 / cargador estándar Battery Power BC 36 V)

Aparato

Potencial nominal	W	300
Tiempo de servicio con cargador de baterías cargado (máx.)	min	15
Clase de protección		III
Categoría de protección		IPX4

Batería Battery Power 36/25

Tensión nominal	V	36
Capacidad nominal (según IEC/EN 61690)	Ah	2,4
Capacidad nominal (según indicación del fabricante de la célula)	Ah	2,5
Energía nominal (según UN 3480)	Wh	86,4
Máx. corriente de carga	A	4
Tipo de batería		iones de litio
Peso	kg	0,9
Dimensiones (l x an x al)	mm	133x88x72

Cargador estándar Battery Power BC 36 V

Tensión nominal de la batería	V	36
Máx. corriente de carga	A	0,5
Tipo de batería		iones de litio
Tensión de red	V	100-240
Frecuencia	Hz	50-60
Corriente de entrada (máx.)	A	0,3
Clase de protección		II
Peso (sin batería)	g	205

Reservado el derecho a realizar modificaciones técnicas.

Índice

Instruções gerais	PT	5
Avisos de segurança	PT	5
Avisos sobre o conjunto da bateria e o carregador	PT	8
Equipamento de segurança	PT	9
Elementos de manuseamento	PT	9
Processo de carga	PT	9
Operação do conjunto da bateria	PT	10
Armazenamento	PT	10
Transporte e armazenamento	PT	10
Conservação e manutenção	PT	10
Ajuda em caso de avarias	PT	11
Descrição da máquina	PT	11
Montagem	PT	11
Carregar conjunto da bateria	PT	12
Colocação em funcionamento	PT	12
Avisos gerais para o comando	PT	12
Manuseamento	PT	12
Transporte	PT	13
Conservação e manutenção	PT	13
Ajuda em caso de avarias	PT	13
Dados técnicos	PT	13

Estimado cliente,



Leia o manual de instruções original antes de utilizar o seu aparelho. Proceda conforme as indicações no manual e guarde o manual para uma consulta posterior ou para terceiros a quem possa vir a vender o aparelho.

Instruções gerais

Utilização conforme as disposições

O aparelho foi concebido, de acordo com as descrições constantes nestas Instruções de Serviço e com as indicações sobre segurança, como aspirador polivalente. Este aparelho foi desenvolvido para o uso privado e não foi concebido para sustentar as necessidades de uma utilização industrial.

- Proteger o aparelho contra a chuva. Não armazenar fora de casa.
- Cinza e fuligem não podem ser aspiradas com este aparelho.

O fabricante não se responsabiliza por eventuais danos causados por uma utilização indevida ou erros de manuseamento.

Proteção do meio-ambiente

Avisos sobre os ingredientes (REACH)

Informações actuais sobre os ingredientes podem ser encontradas em:

www.kaercher.com/REACH



Os materiais da embalagem são recicláveis. Eliminar as embalagens de forma a preservar o meio ambiente.



Os aparelhos velhos contêm materiais preciosos e recicláveis e deverão ser reutilizados. Pilhas e baterias recarregáveis contêm materiais que não devem entrar em contacto com o meio ambiente. Eliminar os aparelhos velhos, assim como as pilhas ou baterias recarregáveis, de acordo com as normas de preservação do meio ambiente. Muitas vezes, os aparelhos eléctricos e electrónicos contêm componentes que, em caso de manuseamento incorrecto ou recolha errada, podem representar um perigo para a saúde e para o ambiente. Contudo, estes componentes são necessários para a operação adequada do aparelho. Os aparelhos assinalados com este símbolo não podem ser eliminados com o lixo doméstico.

Avisos sobre os ingredientes (REACH)

Informações actuais sobre os ingredientes podem ser encontradas em:

www.kaercher.com/REACH

Garantia

Em cada país vigem as respectivas condições de garantia estabelecidas pelas nossas Empresas de Comercialização. Eventuais avarias no aparelho durante o período de garantia serão reparadas, sem encargos para o cliente, desde que se trate dum defeito de material ou de fabricação. Em caso de garantia, dirija-se, munido do documento de compra, ao seu revendedor ou ao Serviço Técnico mais próximo.

Serviço de assistência técnica

Em caso de dúvidas ou avarias, a nossa filial KÄRCHER local está à sua disposição.

Acessórios e peças sobressalentes

Utilizar apenas acessórios e peças sobressalentes originais. Só assim poderá garantir uma operação do aparelho segura e sem avarias.

Para mais informações sobre acessórios e peças sobressalentes, consulte www.kaercher.com.

Volume do fornecimento

Contacte imediatamente o vendedor, em caso de falta de acessórios ou no caso de danos de transporte.

Avisos de segurança

Níveis de perigo

⚠ **PERIGO**

Aviso referente a um perigo emite-se que pode conduzir a graves ferimentos ou à morte.

⚠ **ATENÇÃO**

Aviso referente a uma possível situação perigosa que pode conduzir a graves ferimentos ou à morte.

△ CUIDADO

Aviso referente a uma situação potencialmente perigosa que pode causar ferimentos leves.

ADVERTÊNCIA

Aviso referente a uma situação potencialmente perigosa que pode causar danos materiais.

Avisos de segurança para aspirador húmido/seco

Manuseamento seguro

△ PERIGO

- *Utilize o aparelho somente para os fins a que se destina. Deve ter em consideração as condições locais e, ao utilizar o aparelho, ter em conta o comportamento de pessoas nas proximidades.*
- *É proibido pôr o aparelho em funcionamento em áreas com perigo de explosão.*
- *Ao utilizar o aparelho em zonas de perigo devem ser observadas as respectivas instruções de segurança.*
- *Não utilizar o aparelho se este tiver caído ao chão, apresentar danos visíveis ou fugas.*
- *Manter as películas da embalagem fora do alcance das crianças! Perigo de sufocamento!*

△ ATENÇÃO

- *Este aparelho não é adequado para a utilização por pessoas com capacidades físicas, sensoriais e psíquicas reduzidas e por pessoas com falta de ex-*

periência e/ou conhecimentos, excepto se forem supervisionadas por uma pessoa responsável pela segurança ou receberam instruções sobre o manuseamento do aparelho e que tenham percebido os perigos inerentes.

- *As crianças só estão autorizadas a utilizar o aparelho se tiverem uma idade superior a 8 anos e se forem supervisionadas por uma pessoa responsável pela segurança ou se receberem, por essa pessoa, instruções de utilização do aparelho e que tenham percebido os perigos inerentes.*
- *Crianças não podem brincar com o aparelho.*
- *Supervisionar as crianças, de modo a assegurar que não brincam com o aparelho.*
- *Operar e armazenar o aparelho apenas em conformidade com a descrição ou figura!*
- *O aparelho contém componentes eléctricos. Este não pode ser limpo sob água corrente.*

△ CUIDADO

- *Nunca deixar o aparelho sem vigilância enquanto estiver a funcionar.*

ADVERTÊNCIA

- *Não operar o aparelho a temperaturas inferiores a 0 °C.*
- *Nunca aspirar sem filtro, de modo a evitar danos no aparelho.*

- *Proteger o aparelho contra influências climatéricas, humidade e calor extremos.*

Outros perigos

△ PERIGO

Perigo de explosão!

- *É proibido pôr o aparelho em funcionamento em áreas com perigo de explosão.*
- *Não aspirar gases, líquidos e pós explosivos ou inflamáveis!*
- *Não aspirar pós metálicos reactivos (p. ex. alumínio, magnésio ou zinco)!*
- *Não aspirar ácidos ou soluções alcalinas não diluídos!*
- *Não aspirar materiais em combustão nem em brasa!*

△ ATENÇÃO

Perigo de lesões!

- *Não aspirar com o bico e o tubo de aspiração nas imediações da cabeça.*

△ CUIDADO

- *De modo a evitar acidentes ou ferimentos durante o transporte, deve ter-se atenção ao peso do aparelho (ver dados técnicos).*

Segurança de estabilidade

△ CUIDADO

- *Antes de iniciar quaisquer trabalhos com ou no aparelho, deve-se assegurar o posicionamento estável do aparelho, de modo a evitar acidentes ou danos causados pelo tombamento do aparelho.*

Avisos de segurança relativos ao carregador

△ PERIGO

- *Antes de cada utilização, verificar a fonte de alimentação de ficha, o cabo de ligação, o adaptador da bateria e o conjunto da bateria quanto a danos. Não continuar a utilizar, mas substituir aparelhos danificados.*
- *Não abrir o carregador. O carregador deve ser substituído em caso de dano ou defeito.*
- *Não utilizar o carregador em ambientes potencialmente explosivos.*
- *Nunca tocar na ficha de rede e na tomada com as mãos molhadas.*
- *Não utilizar o carregador em estado húmido ou sujo.*
- *Não carregar pilhas (células primárias) - Perigo de explosão.*

△ CUIDADO

- *A tensão de rede deve estar em conformidade com a tensão indicada na placa de características do carregador.*
- *Utilizar o carregador somente para carregar as baterias acumuladoras autorizadas.*
- *Apenas é permitido carregar o conjunto da bateria com o carregador original fornecido ou com um carregador autorizado pela KÄRCHER.*

ADVERTÊNCIA

- Não pegar no carregador pelo cabo de ligação.
- Manter o cabo de ligação afastado de calor, arestas afiadas, óleo e peças móveis do aparelho.
- Não cobrir a fonte de alimentação de ficha.
- Evite o cabo de extensão com tomadas múltiplas e a operação simultânea de vários aparelhos.
- Para evitar danos, não enrole o cabo de ligação em torno da fonte de alimentação de ficha ou do adaptador da bateria.

Símbolos no carregador



Proteger o carregador contra humidade e guardar num local seco. O aparelho destina-se somente à utilização em espaços fechados. Não expor o aparelho à chuva.



O carregador possui um fusível montado de 1 ampere.



O carregador cumpre os requisitos da classe de protecção II.

Avisos de segurança relativos ao conjunto da bateria

Leia sempre os avisos de segurança incluídos no conjunto da bateria e tenha-os em conta durante a utilização.

Avisos sobre o conjunto da bateria e o carregador

- △ **CUIDADO**
 - Perigo de ferimentos, perigo de dano devido a explosão da bateria! Carregar os conjuntos de baterias apenas com os carregadores previstos para esse efeito.
 - Antes da utilização, verifique a correspondência do conjunto de bateria e do carregador!
 - Carregar apenas conjuntos de bateria não danificados.
 - Por razões de segurança não são permitidas alterações construtivas e adaptações não autorizadas pelo fabricante.
 - Qualquer outra utilização não é admissível. Os perigos que sejam resultado de uma utilização inadmissível são da responsabilidade do utilizador.
- Para o arranque, é necessário um conjunto da bateria e um carregador com 36 V de tensão nominal. O volume do fornecimento das "variantes de conjuntos" já inclui um conjunto de bateria de íões de lítio com 36 V, 2,5 Ah (Battery Power 36/25), bem como um aparelho de carga rápida de 36 V (Battery Power BC 36 V).
- Os conjuntos de bateria Battery Power (+) 36/25, 36/50 e 36/75 só podem ser utilizados com os aparelhos previstos para o efeito do sistema Kärcher Battery Power de 36 V.
- As baterias/carregadores não que não estiverem incluídos no volume do fornecimento ou que forem necessários adicionalmente, estão disponíveis como acessórios especiais e podem ser adquiridos posteriormente como tal.
- Antes da utilização do conjunto de bateria num aparelho dos sistemas KÄRCHER Battery Power com plataforma para bateria, consulte o manual de instruções do aparelho utilizado e os avisos de segurança eventualmente em anexo.
- Poderá encontrar informações adicionais sobre o manual de instruções para conjuntos de baterias, bem como acessórios e peças sobressalentes, em www.kaercher.com.

Conjuntos da bateria de 36 V Battery Power

Denominação	Tipo de acumulador	Tensão nominal	Capacidade nominal (em conformidade com a IEC/EN 61990)	Capacidade nominal (conforme indicação do fabricante)
	Íões de lítio	V	Ah	Ah
36/25		36	2,4	2,5
36/50		36	4,8	5,0

Transporte

- A bateria de íões de lítio está sujeita aos requisitos da lei sobre materiais perigosos e pode ser transportada pelo utilizador, sem quaisquer restrições, em locais públicos.
- Em caso de envio por terceiros (empresas de transporte) devem ser tidos em atenção os requisitos relativos à embalagem e à identificação.
- Enviar a bateria apenas se a carcaça estiver intacta. Colar os contactos expostos e embalar a bateria de um modo seguro e correto. A bateria não deve poder mover-se dentro da embalagem.
- Ter também em atenção as prescrições nacionais.

Equipamento de segurança

⚠ CUIDADO

- As unidades de segurança protegem o utilizador e não podem ser alteradas ou colocadas fora de serviço.

Circuito de protecção

O circuito de protecção montado protege as baterias recarregáveis contra

- Sobreaquecimento
- Descarregamento profundo
- Sobrecarga
- Curto-circuito

Elementos de manuseamento

Conjunto da bateria

Figura dependente do tipo

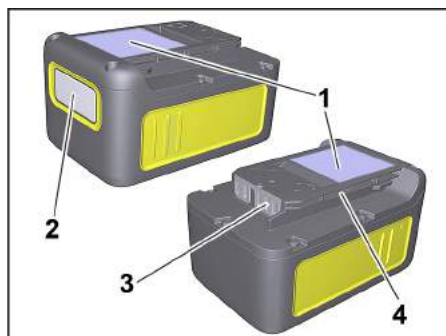

- 1 Placa de tipo
- 2 Display
- 3 Contactos
- 4 Alojamento

Carregador standard

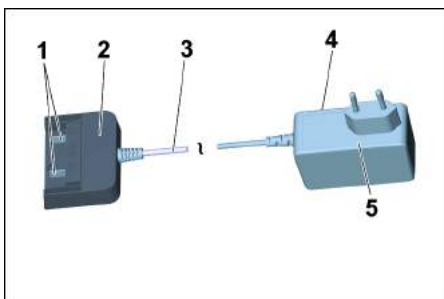

- 1 Contactos de carregamento
- 2 Adaptador da bateria
- 3 Cabo de ligação
- 4 Placa de tipo
- 5 Fonte de alimentação de ficha

Processo de carga

⚠ CUIDADO

Perigo de ferimentos, perigo de danos! Observar o manual de instruções e os avisos de segurança do carregador.

Aviso

Os novos carregadores de baterias estão apenas pré-carregados e devem ser completamente carregados antes da primeira utilização.

O display é ativado no primeiro processo de carga.

Na primeira utilização, o conjunto de bateria deve ser descarregado até o aparelho ser desligado para que a indicação do estado de carga funcione correctamente.

Figura **F**

- Ligar a fonte de alimentação de ficha à tomada.
- Colocar o conjunto de bateria no adaptador de bateria do carregador.
- O processo de carga começa automaticamente.

Figura **G**

- O display do conjunto de bateria apresentar a duração de carga restante.
- O tempo de carga com um carregador standard (Battery Power BC 36 V) para um conjunto de bateria (Battery Power 36/25) totaliza cerca de 5,5 horas.
- Se o conjunto de bateria estiver totalmente carregado, o display indica 100%.
- Após o carregamento, retirar o adaptador da bateria do conjunto de bateria.
- Retirar a fonte de alimentação de ficha da tomada.

Aviso

Se o display não indicar nada e o conjunto de bateria estiver no carregador, a capacidade da bateria está esgotada ou é muito reduzida. Quando o conjunto de bateria estiver suficientemente carregado, o display indica o tempo de carga restante.

Caso não seja apresentada qualquer indicação após um período prolongado, o conjunto de bateria tem defeito e deve ser substituído.

Aviso

Os novos conjuntos de baterias atingem a sua capacidade máxima após aprox. 5 ciclos de carga e descarga. Recarregar os conjuntos de baterias não utilizados durante um período prolongado antes da utilização.

Com temperaturas inferiores a 0 °C, a capacidade de desempenho do conjunto de bateria é reduzida.

Um armazenamento prolongado a temperaturas superiores a 20 °C poderá reduzir a capacidade do conjunto de bateria.

Aviso

As baterias recarregáveis carregadas podem ficar no carregador até à sua utilização. Não existe qualquer risco de sobrecarga.

Para evitar um consumo de energia desnecessário, o carregador deverá ser desconectado assim que as baterias recarregáveis estiverem completamente carregadas.

Operação do conjunto da bateria

Display

- O conjunto de bateria está equipado com um display que emite permanentemente informações sobre o estado de carga, o progresso da carga e o tempo de funcionamento restante. São também apresentada eventuais mensagens de erros.
- A adaptação do tempo de funcionamento ocorre através da comutação de desempenho.
- Conforme o aparelho utilizado, a indicação roda a inserir o conjunto de bateria.

Indicação	Significado
-----------	-------------

Armazenar bateria



Estação de carga do conjunto de bateria quando não está a ser utilizado.

Utilizar bateria



Tempo de funcionamento restante do conjunto de bateria quando está a ser utilizado.

Carregar bateria



Tempo de carga restante do conjunto de bateria ao carregar.



Conjunto de bateria totalmente carregado.

Indicação de erros

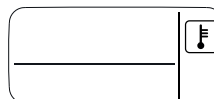

Temperatura do conjunto de bateria fora dos valores permitidos ou bloqueada devido a curto-circuito (ver Ajuda em caso de avaria).

Indicação	Significado
	Conjunto de bateria com defeito e bloqueado para fins de segurança. Não utilizar conjunto de bateria e eliminar de acordo com as prescrições.

Funcionamento

⚠ CUIDADO

Perigo de lesões e de danos! Para a operação, observar o manual de instruções e os avisos de segurança do aparelho utilizado.

→ Inserir as baterias recarregáveis no encaixe do aparelho.

⚠ CUIDADO

Perigo de lesões e de danos! Prestar atenção para que as baterias recarregáveis estejam correctamente encaixadas.

Aviso

Durante a utilização, o display apresenta o tempo de funcionamento restante.

→ Após os trabalhos, retirar as baterias recarregáveis do aparelho.

→ Após os trabalhos, carregar as baterias recarregáveis.

Aviso

Após a utilização, carregar também as baterias recarregáveis que estejam apenas parcialmente descarregadas.

Armazenamento

⚠ CUIDADO

Perigo de lesões e de danos! Ter atenção ao peso do aparelho durante o transporte.

ADVERTÊNCIA

Perigo de danos! Armazenar as baterias recarregáveis apenas em espaços com uma humidade do ar reduzida e uma temperatura inferior a 20 °C.

Este aparelho só pode ser armazenado em espaços fechados e cobertos.

O conjunto de bateria indica o seu estado de carga actual no display, mesmo que não esteja ligado nenhum carregador.



Se o display do conjunto de bateria acender durante o armazenamento, a capacidade da bateria esgotou e o display foi desligado. Recarregue o conjunto de bateria assim que possível.

Transporte e armazenamento

⚠ CUIDADO

Perigo de lesões e de danos! Ter atenção ao peso do aparelho durante o transporte.

Conservação e manutenção

→ Controlar os contactos de carregamento regularmente quanto a sujidade e eventualmente limpar.

→ As baterias recarregáveis que fiquem armazenadas durante um período de tempo prolongado devem ser ocasionalmente carregadas.

Manutenção

O aparelho está isento de manutenção.

Ajuda em caso de avarias

Erro ao carregar

O display está desligado e o conjunto de bateria não carrega

Carregador com defeito. Substitua o carregador.

É possível que o conjunto de bateria esteja completamente descarregado. Aguarde para verificar se o display indica a duração de carga restante após algum tempo. Se não apresentar, o conjunto de bateria tem defeito. Substitua o conjunto de bateria.

O display está ligado mas o conjunto de bateria não carrega

Carregador com defeito. Substitua o carregador.

Observe a indicação no display. É possível que a temperatura da bateria não esteja no intervalo normal.

O display apresenta o símbolo de temperatura e o conjunto de bateria não carrega

Temperatura do conjunto de bateria demasiado baixa/alta. Coloque o conjunto de bateria num ambiente com temperaturas moderadas. Aguarde até que a temperatura do conjunto de bateria tenha normalizado.

O processo de carga começa automaticamente.

Erro na operação

O símbolo de temperatura é apresentado no display

Temperatura do conjunto de bateria demasiado baixa/alta. Coloque o conjunto de bateria num ambiente com temperaturas moderadas. Aguarde até que a temperatura do conjunto de bateria tenha normalizado.

Em caso de curto-circuito, o conjunto de bateria é bloqueado e não pode continuar a ser utilizado durante 30 segundos. Se o curto-circuito ocorrer com maior frequência, o conjunto de bateria é bloqueado permanentemente. Feche o conjunto de bateria para desbloquear o carregador.

Se o display apresentar 0 como tempo de funcionamento restante, o aparelho desliga-se.

O conjunto de bateria está descarregado. Recarregue o conjunto de bateria.

Erro no armazenamento

O display não apresenta qualquer capacidade restante

O conjunto de bateria está descarregado. Recarregue o conjunto de bateria.

O display apresenta a capacidade restante a 70%, apesar de o conjunto de bateria ter sido carregado há pouco tempo.

O conjunto de bateria encontra-se no modo Standby automático. Este pode ser ativado, se a bateria não for utilizada durante mais de 21 dias. Esta função evita o desgaste rápido das células da bateria e aumenta a respectiva vida útil. Recarregue totalmente o conjunto de bateria antes da próxima utilização.

Erro geral

O display apresenta o símbolo de bateria interrompido.

Conjunto de bateria com defeito e bloqueado para fins de segurança. Não utilizar conjunto de bateria e eliminar de acordo com as prescrições.

Descrição da máquina

Ver figuras na página desdobrável!

- Este manual de instruções descreve os aspiradores polivalentes apresentados na capa.
- As figuras mostram o equipamento máximo. O equipamento e os acessórios variam consoante o modelo.



Verifique o conteúdo da embalagem a respeito de acessórios não incluídos ou danos. No caso de danos provocados durante o transporte, informe o seu revendedor.

- incluído no volume de fornecimento
- possíveis acessórios

- 1 Ligação do tubo flexível de aspiração
- 2 Compartimento da bateria acumuladora
- 3 Interruptor do aparelho (LIG/DESL)
- 4 Tecla de desbloqueio da bateria recarregável
- 5 Punho
- 6 Ligação do sopro
- 7 Fecho do recipiente
- 8 Posição de estacionamento
- 9 Depósito dos acessórios
- 10 Rolo de guia
- 11 Recipiente
- 12 Saco-filtro
- 13 Filtro de cartucho
- 14 Mangueira de aspiração com peça de ligação
- 15 Punho removível
- 16 Tubos de aspiração 2 x 0,5 m
- 17 Bocal para juntas
- 18 Bocal para pavimentos (com encaixe)
- 19 Conjunto da bateria
Battery Power 36/25
- 20 Carregador standard
Battery Power BC 36 V

Montagem

Figura **A**

→ Para abrir, puxar os fechos do depósito para fora e retirar a parte superior do aparelho utilizando a pega de transporte.

Figura **B**

→ Retirar o conteúdo do depósito.

Figura **C**

→ Virar o recipiente e pressionar os rolos de guia contra as aberturas no fundo do recipiente até encaixarem.

Figura **D**

→ Colocar a cabeça do aparelho no recipiente e fechar os fechos do recipiente.

Figura E

→ Para a aspiração de sujidade seca pode, em caso de necessidade, ser utilizado adicionalmente um saco de filtro.

Carregar conjunto da bateria

Figura F

Figura G

→ Ver capítulo “Processo de carga” e “Operação do conjunto da bateria”.

Colocação em funcionamento

Conectar os acessórios

Figura H

→ Pressionar o tubo de aspiração contra a ligação no aparelho, até encaixar.
Para retirar basta premir a patilha (com o polegar) e retirar o tubo de aspiração.

Figura I

→ Conectar o punho com a mangueira de aspiração, até encaixar.
→ Encaixar os dois tubos de aspiração e conectar com o punho.

Aviso: acessórios como, p. ex., escovas de aspiração (opcional) podem ser encaixados directamente na peça de ligação e, deste modo, ser conectados com a mangueira de aspiração.

Para trabalhar confortavelmente, mesmo em espaços apertados.

O punho removível pode, se necessário, ser montado entre o acessório e a mangueira de aspiração.

Recomendação: para a aspiração do chão, encaixar o punho na mangueira de aspiração.

Figura J

→ Para retirar o punho da mangueira de aspiração, pressionar o entalhe com o polegar e o dedo indicador e retirar o punho

Aviso: como o retirar do punho, os acessórios podem também ser encaixados directamente na mangueira de aspiração.

Figura K

→ Ligar o bocal para pavimentos ao tubo de aspiração.

Aviso: durante a aspiração do chão de sujidade seca ou de água - trabalhar sempre com o encaixe (tiras de escova ou lábio de borracha) no bocal de chão.

Inserir conjunto da bateria

Figura L

→ Introduzir conjunto da bateria no suporte da bateria a partir de cima e engatar.

Ligar a máquina

Figura M

→ **Posição I:** Função de sopro ou de aspiração.
Posição 0: aparelho desligado.

Avisos gerais para o comando

ADVERTÊNCIA

O recipiente em metal pode ser carregado estaticamente durante a aspiração de grandes quantidades de pó fino e descarregado mediante contacto.

ADVERTÊNCIA

A zona do suporte da bateria deve manter-se limpa.

■ Se a zona apresentar demasiada sujidade, o conjunto da bateria pode deixar de poder ser utilizado/engatado correctamente.

■ Existe também a possibilidade de não ser possível retirar o conjunto da bateria do aparelho, porque a alavanca de ejeção já não se desloca.

Manuseamento

ADVERTÊNCIA

Trabalhar sempre com o filtro de cartucho, tanto durante os trabalhos de aspiração a húmido como a seco!

Aspirar a seco

ADVERTÊNCIA

Antes do encaixe, verificar se o filtro apresenta danos e, se necessário, trocá-lo.

Trabalhar apenas com um filtro de cartucho seco!

Figura E

→ **Recomendação:** montar o saco de filtro para aspirar pó fino.

Avisos relativos ao saco de filtro

- O nível de enchimento do saco de filtro depende do tipo de sujidade aspirada.
- Para pó fino, areia, etc. é necessário substituir o saco de filtro com maior frequência.
- Sacos de filtro cheios podem rebentar, pelo que é necessário que estes sejam substituídos atempadamente.

ADVERTÊNCIA

Aspiração de cinza fria apenas com separador prévio.

Para mais informações sobre acessórios e peças sobressalentes, consulte www.kaercher.com.

Aspirar a húmido

ADVERTÊNCIA

Não utilizar um saco de filtro!

Figura K

→ Para a aspiração de lixo húmido ou líquido, ter atenção ao encaixe do bocal de chão correcto e conectar o acessório correspondente.

Aviso: quando o recipiente estiver cheio, o flutuador fecha a abertura de aspiração e o aparelho funciona com uma rotação mais elevada. Neste caso deve desligar imediatamente o aparelho e esvaziar o recipiente.

Função de sopro

Limpeza de locais de difícil acesso ou onde não é possível aspirar (p. ex. folhagem sobre brita).

Figura N

→ Conectar a mangueira de aspiração na ligação de sopro, a função de sopro é activada.

Interromper o funcionamento

→ Desligar o aparelho.

Figura O

→ Engatar o bocal de pavimento na posição de estacionamento.

Aviso: Se for necessário retirar a cabeça de aspiração durante uma interrupção nos trabalhos, o conjunto da bateria pode manter-se inserida. O conjunto da bateria está firmemente engatado e não pode cair.

Desligar o aparelho

→ Desligar o aparelho.

Figura P

→ Empurrar o bloqueio da bateria para a frente e retirar o conjunto da bateria do aparelho.

→ Se necessário, recarregar novamente o conjunto da bateria (ver capítulo “Carregar conjunto da bateria”).

Recomendação: Retirar o conjunto da bateria do aparelho após a conclusão do trabalho.

Esvaziar o recipiente

Figura **Q**

→ Remover a cabeça do aparelho e esvaziar o recipiente.

Guardar a máquina

Figura **R**

→ Guardar os acessórios no aparelho e guardar o aparelho num local seco.

Armazenar o conjunto da bateria

Aviso: Independentemente da operação de aspiração, o display LC apresenta a capacidade aproximada do conjunto da bateria, quer este se encontre fora ou dentro do aparelho.

→ Ver capítulo “Processo de carga” e “Operação do conjunto da bateria”.

Transporte

⚠ CUIDADO

Perigo de ferimentos e de danos!

Ter atenção ao peso do aparelho durante o transporte.

Transporte manual

→ Levantar o aparelho no manípulo e transportar.

Transporte em veículos

→ Proteger o aparelho contra deslizamentos e tombamentos.

Conservação e manutenção

→ Assegurar a conservação do aparelho e das peças de acessórios com um produto de limpeza para plástico comum.

→ Lavar o recipiente e os acessórios com água e secar antes de utilizar novamente.

Figura **S - V**

→ Limpar o filtro de cartucho, se necessário, apenas sob água corrente, não esfregar nem escovar. Deixar secar totalmente antes de montar.

→ Controlar os contactos de carregamento regularmente quanto a sujidade e eventualmente limpar.

→ Controlar a fenda de ventilação quanto a sujidade e, eventualmente, limpar.

Manutenção

O aparelho está isento de manutenção.

Ajuda em caso de avarias

A máquina não funciona

Figura **L**

→ O conjunto da bateria não encaixa correctamente no suporte da bateria. Empurrar o conjunto da bateria no suporte da bateria e engatar.

→ Estado de carga do conjunto da bateria (ver display) demasiado fraco. Se necessário, carregar o conjunto da bateria.

→ Conjunto da bateria ou carregador com defeito. Substituir o conjunto da bateria ou o carregador por um novo acessório.

O aparelho desliga automaticamente

→ Sobreaquecimento do aparelho/conjunto da bateria. Aguardar uns instantes até que o aparelho/conjunto da bateria arrefeçam.

→ O depósito está cheio de água, o que activa o flutuador. Esvaziar o depósito.

Perda da potência de aspiração

→ Os acessórios, a mangueira de aspiração ou os tubos de aspiração estão obstruídos.

Desobstruir com um meio auxiliar adequado.

Figura **E**

→ Saco do filtro está cheio; inserir novo saco.

Figura **S - V**

→ Filtro de cartucho está sujo; sacudir o filtro de cartucho e lavar com água corrente, se necessário.

→ Trocar um filtro de cartucho danificado.

Recomendação: Trocar o filtro de cartucho 1x por ano.

Dados técnicos

O conjunto da bateria e o carregador standard no volume do fornecimento de:

■ WD 3 Battery Set

■ WD 3 Battery Premium Set

(Conjunto de bateria Battery Power 36/25 / carregador standard Battery Power BC 36 V)

Aparelho

Potência nominal	W	300
Tempo de serviço com carregamento da bateria completo (máx.)	min	15
Classe de protecção		III
Tipo de protecção		IPX4

Conjunto de bateria Battery Power 36/25

Tensão nominal	V	36
Capacidade nominal (em conformidade com a IEC/EN 61690)	Ah	2,4
Capacidade nominal (conforme indicação do fabricante das células)	Ah	2,5
Energia nominal (em conformidade com a UN 3480)	Wh	86,4
Corrente máx. de carga	A	4
Tipo de acumulador		lões de lítio
Peso	kg	0,9
Dimensões (a x l x p)	mm	133x88x72

Carregador standard Battery Power BC 36 V

Tensão nominal do conjunto da bateria	V	36
Corrente de carga máx.	A	0,5
Tipo de acumulador		lões de lítio
Tensão da rede	V	100-240
Frequência	Hz	50-60
Consumo de potência (máx.)	A	0,3
Classe de protecção		II
Peso (sem conjunto da bateria)	g	205

Reservados os direitos a alterações técnicas!

Indholdsfortegnelse

Generelle henvisninger	DA	5
Sikkerhedsanvisninger	DA	5
Oplysninger om batteripakke og oplader	DA	8
Sikkerhedsanordninger	DA	8
Betjeningsselementer	DA	9
Opladning	DA	9
Betjening af batteripakke	DA	9
Opbevaring	DA	10
Transport og opbevaring	DA	10
Pleje og vedligeholdelse	DA	10
Hjælp ved fejl	DA	10
Beskrivelse af apparatet	DA	11
Montering	DA	11
Opladning af batteripakke	DA	11
Ibrugtagning	DA	11
Generelle henvisninger til betjening	DA	11
Betjening	DA	11
Transport	DA	12
Pleje og vedligeholdelse	DA	12
Hjælp ved fejl	DA	12
Tekniske data	DA	13

Kære kunde



Læs den originale driftsvejledning inden første brug, følg anvisningerne og opbevar vejledningen til senere brug eller til den næste ejer.

Generelle henvisninger

Bestemmelsesmæssig anvendelse

Maskinen er i henhold til beskrivelserne i denne brugsvejledning og sikkerhedsanvisningerne beregnet til anvendelse som universalsuger.

Denne maskine blev udviklet til privat brug og er ikke beregnet til erhvervmæssig brug.

- Beskyt damprenseren mod regn. Må ikke opbevares udendørs.
- Aske og sod må ikke opsuges med denne maskine. Producenten garanterer ikke for eventuelle skader som blev forårsaget af ikke bestemmelsesmæssigt brug eller ukorrekt betjening af apparatet.

Miljøbeskyttelse

Henvisninger til indholdsstoffer (REACH)

Aktuelle oplysninger til indholdsstoffer finder du på: www.kaercher.com/REACH



Emballagen kan genbruges. Sørg for at bortskaffe emballagen på en miljømæssigt forsvarlig måde.



Udtjente maskiner indeholder værdifulde materialer, der kan og bør afleveres til genbrug. Akkuer og batterier indeholder stoffer, der ikke må komme ud i naturen. Gamle apparatet og batterier skal bortskaffes miljøvenligt. Elektriske og elektroniske maskiner indeholder ofte bestanddele, der ved forkert omgang eller forkert bortskaffelse kan udgøre en mulig fare for menneskers sundhed og for miljøet. For en korrekt drift af maskinen er disse bestanddele imidlertid nødvendige. Maskiner kendetegnet med dette symbol må ikke bortskaffes sammen med husholdningsaffaldet.

Henvisninger til indholdsstoffer (REACH)

Aktuelle oplysninger til indholdsstoffer finder du på: www.kaercher.com/REACH

Garanti

I de enkelte lande gælder de af vore forhandlere fastlagte garantibetingelser. Eventuelle fejl på apparatet afhjælpes gratis inden for garantien, såfremt fejlen kan tilskrives en materiale- eller produktionsfejl. Hvis De ønsker at gøre garantien gældende, bedes De henvende Dem til Deres forhandler eller nærmeste kundeservice medbringende kvittering for købet.

Kundeservice

Vores KÄRCHER-afdeling hjælper gerne, hvis De har spørgsmål, eller der er fejl på støvsugeren.

Tilbehør og reservedele

Anvend kun originaltilbehør og -reservedele. De er en garanti for en sikker og fejlfri drift af maskinen. Informationer om tilbehør og reservedele findes www.kaercher.com

Leveringsomfang

Kontakt venligst forhandleren, hvis der mangler tilbehør eller ved transportskader.

Sikkerhedsanvisninger

Faregrader

△ FARE

Henviser til en umiddelbar fare, der fører til alvorlige kvæstelser eller til døden

△ ADVARSEL

Henviser til en mulig farlig situation, der kan føre til alvorlige kvæstelser eller til døden.

△ FORSIGTIG

Henviser til en mulig farlig situation, der kan føre til lette personskader.

BEMÆRK

Henviser til en mulig farlig situation, der kan føre til materiel skade.

Sikkerhedsanvisninger til våd-/tørsuger

Sikker brug

△ FARE

- Brugeren skal anvende højtryksrenseren iht. dens anvendelsesformål. Han skal tage hensyn til lokale forhold og holde øje med, om der er personer i nærheden, når han arbejder med aggregatet.
- Det er forbudt at bruge højtryksrenseren i områder, hvor der er eksplosionsfare.
- Ved anvendelse af damprenseren i fareområder skal de relevante sikkerhedsforskrifter overholdes.
- Renseren må ikke bruges, hvis den før enten er faldet ned, er tydeligt beskadiget eller utæt.
- Emballagefolie skal holdes fjern fra børn, kvælningsfare!

△ ADVARSEL

- Apparatet er ikke beregnet til at blive brugt af personer (inklusive børn), hvis fysiske, sensoriske eller åndelige evner er indskrænket eller af personer med manglende erfaring og/eller kendskab med mindre disse personer overvåges af en person, som er ansvarlig for deres sikkerhed, eller blev trænet i apparatets

håndtering og de evt. resulterende farer.

- Børn må kun bruge apparatet, hvis de er over 8 år under opsyn af en person, som er ansvarlig for deres sikkerhed, eller hvis de blev indlært/trænet i brugen af apparatet og de evt. resulterende farer.
- Børn må ikke lege med apparatet.
- Børn skal være under opsyn for at sørge for, at de ikke leger med maskinen.
- Maskinen bør kun bruges og opbevares iht. beskrivelsen, hhv. figuren!
- Apparatet indeholder elektriske komponenter, disse må ikke renses under rindende vand!

△ FORSIGTIG

- Lad aldrig damprenseren være uden opsyn, mens den er i drift.

BEMÆRK

- Apparatet må ikke bruges ved temperaturer under 0 °C.
- Sug aldrig uden filter, apparatet kan ellers gå i stykker.
- Beskyt apparatet imod ekstremt vejr, fugtighed og varme.

Andre farer

△ FARE

Eksplosionsrisiko!

- Det er forbudt at bruge højtryksrenseren i områder, hvor der er eksplosionsfare.

- Opsug ikke eksplosive eller brandbare gasser, væsker og støv!
- Opsug ikke reaktivt metalstøv (f.eks. aluminium, magnesium eller zink)!
- Opsug ikke ufortyndede syrer eller baser!
- Opsug ikke brændende eller glødende genstande!

△ **ADVARSEL**

Fysisk Risiko!

- Sug ikke med dyse og sugerør i nærheden af hovedet.

△ **FORSIGTIG**

- Tag hensyn til maskinens vægt til transporten (se tekniske data) for at undgå ulykker og personskader.

Stabilitet

△ **FORSIGTIG**

- Inden der arbejdes med eller ved maskinen, skal det sikres, at maskinen står stabilt for at forhindre ulykker eller beskadigelser/kvæstelser ved at maskinen vælter.

Sikkerhedshenvisninger ladeaggregat

△ **FARE**

- Kontrollér før enhver anvendelse af netdelen med stik, forbindelseskablet, batteriadapteren og batteripakken, om de er beskadigede. Beskadigede maskiner må ikke anvendes mere, og skal udskiftes.

- Opladeren må ikke åbnes. I tilfælde af beskadigelse eller defekter skal opladeren udskiftes.
- Opladeren må ikke bruges i områder med eksplosionsfare.
- Rør aldrig ved netstik og stikkontakt med fugtige hænder.
- Brug ladeapparatet aldrig tilsmudset eller vådt.
- Oplad ingen batterier (primærceller), eksplosionsfare.

△ **FORSIGTIG**

- Strømspændingen skal svare til spændingen på apparatets typeskilt.
- Brug opladeapparatet kun til opladning af godkendte akkuer.
- Opladningen af batteripakken er kun tilladt med vedlagte originale oplader eller en oplader, der er godkendt af KÄRCHER.

BEMÆRK

- Opladeren må ikke bæres i forbindelseskablet.
- Hold forbindelseskablet væk fra varme, skarpe kanter, olie og bevægende maskindele.
- Netdelen med stik må ikke tildekkes.
- Undgå at anvende forlængerkabler med flere stikkontakter og drift af flere maskiner samtidigt.
- For at undgå beskadigelser må forbindelseskablet ikke vikles om netdelen med stik eller batteriadapteren.

Symboler på ladeaggregatet



Beskyt ladeapparatet imod fugtighed og opbevar det tørt. Apparatet er kun egnet til rug indenfor rum, må ikke udsættes for regn.



Opladeren har en indbygget sikring på 1 ampere.



Opladeren opfylder kravene for beskyttelsesklasse II.

Sikkerhedshenvisninger batteripakke

Læs altid de medfølgende sikkerhedsforskrifter til batteripakken, og overhold disse i forbindelse med anvendelsen!

Oplysninger om batteripakke og oplader

- ⚠ **FORSIGTIG**
- Fare for kvæstelse, fare for beskadigelse på grund af eksploderende batteri! Batteripakker må kun oplades med den dertil beregnede oplader.
- Kontrollér før anvendelse, at batteripakken og opladeren passer sammen!
- Oplad kun ubeskadigede batteripakker.
- Modifikationer og ændringer som ikke er godkendt fra producenten er af sikkerhedsgrunde forbudt.
- Enhver anden anvendelse er ikke tilladt. Brugeren hæfter for farer som opstår pga. af misbrug.
- Til ibrugtagningen kræves en batteripakke samt et ladeaggregat med 36 V nominal spænding. Leveringsomfanget for "sætvarianterne" indeholder allerede en Li-ION batteripakke med 36 V, 2,5 Ah (Battery Power 36/25) og et standardladeaggregat på 36 V (Battery Power BC 36 V).
- Batteripakkerne Battery Power (+) 36/25, 36/50 und 36/75 må kun anvendes sammen med de dertil beregnede apparater fra Kärcher 36 V Battery Power Systems.
- Batterier/opladere, som ikke indgår i leveringsomfanget eller er derudover nødvendige, kan fås som specialtilbehør og efterkøbes.

- Før anvendelsen af batteripakken i et apparat fra KÄRCHER Battery Power-batteriplatformen bedes du være opmærksom på det anvendte apparats driftsvejledning og de eventuelt vedlagte sikkerhedsforskrifter.
- Yderligere informationer betjeningsvedledningen til batteripakker samt tilbehør og reservedele findes på www.kaercher.com.

Batteripakker 36 V Battery Power

Navn	Akkutype	Mærkespænding	Nominal ydelse (iht. IEC/EN 61690)	Nominal ydelse (iht. celleproducentens angivelser)
	Li-Ion	V	Ah	Ah
36/25		36	2,4	2,5
36/50		36	4,8	5,0

Transport

- Lithium-ion-batteriet er omfattet af kravene i bestemmelserne om transport af farligt gods og kan transporteres af brugeren på offentlig vej uden yderligere pålæg.
- Ved forsendelse gennem tredjepart (transportvirksomheder) skal særlige krav til emballage og mærkning overholdes.
- Fremsend kun batteriet, hvis huset er fri for beskadigelser. Afdæk åbne kontakter, og emballer batteriet på fast og sikker vis. Det må ikke kunne bevæge sig i emballagen.
- Overhold de nationale forskrifter.

Sikkerhedsanordninger

- ⚠ **FORSIGTIG**
- Sikkerhedsanordninger skal beskytte mod kvæstelser og må hverken ændres eller omgås.

Beskyttelseskreds

- Den monterede beskyttelseskreds beskytter batterierne mod
- overophedning
 - total afladning
 - Overopladning
 - Kortslutning

Betjeningselementer

Batteripakke

Figur Typeafhængig

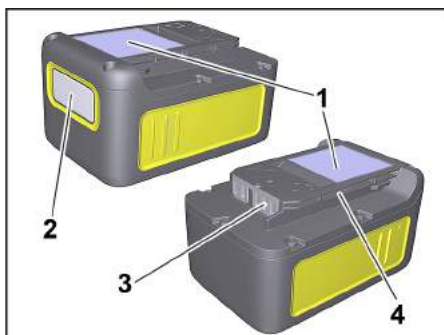

- 1 Typeskilt
- 2 Display
- 3 Kontakter
- 4 Holder

Standard ladeaggregat

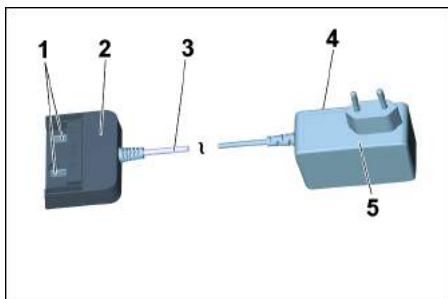

- 1 Ladekontakter
- 2 Batteriadapter
- 3 Forbindelseskabel
- 4 Typeskilt
- 5 Netdel med stik

Opladning

⚠ FORSIGTIG

Fare for tilskadekomst, fare for beskadigelse! Læs opladerens driftsvejledning og sikkerhedsanvisninger.

Bemærk

Nye batteripakker er kun foropladet og skal oplades helt inden første anvendelse.

Displayet aktiveres ved første opladning.

For at opladningstilstandsvisningen fungerer rigtigt, skal batteripakken ved første anvendelse aflades, indtil apparatet slukker.

Figur **F**

- Sæt netdelen med stik i stikkontakten.
- Sæt batteripakken ind i batteriadapteren til opladeren.
- Opladningen begynder automatisk.

Figur **G**

- I batteripakkens display vises den resterende ladetid.

- Opladningstiden af en tom batteripakke (Battery Power 36/25) er ca. 5,5 timer med et standardladeaggregat (Battery Power BC 36 V).
- Hvis batteripakken er helt opladet, viser displayet 100%.
- Tag efter opladningen batteriadapteren ud af batteripakken.
- Træk netdelen med stik ud af stikkontakten.

Bemærk

Hvis displayet ikke viser noget, når batteripakken befinder sig i opladeren, er batterikapaciteten opbrugt eller meget lav. Når batteripakken er opladet tilstrækkeligt, viser displayet den resterende ladetid.

Hvis der også efter længere tid ikke vises noget, er batteripakken defekt og skal udskiftes.

Bemærk

Nye batteripakker opnår deres fulde kapacitet efter ca. 5 lade- og afladningscykler.

Genoplad batteripakker, der ikke har været anvendt i længere tid, inden anvendelsen.

Ved temperaturer under 0 °C falder batteripakkens ydeevne.

Lang opbevaring ved temperaturer over 20 °C kan reducere kapaciteten for en batteripakke.

OBS

De opladede batterier kan stå på opladeren indtil de bruges. Der er ingen fare for overladning.

For at undgå unødvendigt energiforbrug, skal opladeren trækkes ud af stikdåsen, så snart batterierne er helt opladet.

Betjening af batteripakke

Display

- Batteripakken er udstyret med et display, der løbende giver oplysninger om opladningstilstanden, hvor langt opladningen er kommet og restløbetiden. Derudover vises eventuelle fejlmeddelelser.
- Løbetidstilpasning dannes ved strømafbrydelse.
- Afhængigt af det anvendte apparat drejer visningen sig ved isætning af batteripakken.

Display

Forklaring

Opbevaring af batteri



Batteripakkens opladningstilstand når den ikke anvendes.

Anvendelse af batteri



Batteripakkens restløbetid ved anvendelse.

Opladning af batteri

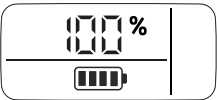

Batteripakkens resterende ladetid ved opladningen.

Display	Forklaring
	Batteripakke helt opladet.

Felvisning

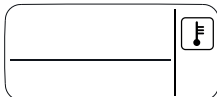
	Batteripakketemperatur uden for de tilladte værdier eller spærret på grund af kortslutning (se Hjælp i tilfælde af fejl).
--	---

	Batteripakke defekt og spærret for en sikkerheds skyld. Batteripakken må ikke længere anvendes og skal bortskaffes iht. forskrifterne.
--	--

Drift

△ FORSIGTIG

Fare for person- og materialeskader! Læs apparatets driftsvejledning og sikkerhedsanvisninger.

→ Skub batterierne ind i apparatets holder.

△ FORSIGTIG

Fare for person- og materialeskader! Hold øje med at batterierne går i hak.

Bemærk

Under anvendelsen viser displayet den resterende løbetid.

→ Efter arbejdet tages batterierne ud af apparatet.

→ Oplad batterierne efter arbejdet.

OBS

Også delvist afladede batterier skal oplades efter brug.

Opbevaring

△ FORSIGTIG

Fare for person- og materialeskader! Hold øje med maskinens vægt ved transporten.

BEMÆRK

Risiko for beskadigelse! Opbevar kun batterierne i rum med lav luftfugtighed og under 20 °C.

Denne maskine må kun opbevares indendørs.

Batteripakken viser sin aktuelle opladningsstilstand på displayet, også uden at være tilsluttet til en oplader.



Hvis batteripakkens display slukker under opbevaringen, er batterikapaciteten opbrugt og displayet er blevet slukket. Oplad batteripakken så hurtigt som muligt igen.

Transport og opbevaring

△ FORSIGTIG

Fare for person- og materialeskader! Hold øje med maskinens vægt ved transporten.

Pleje og vedligeholdelse

- Kontroller regelmæssigt ladecontakterne for tilsmudsning, rens evt.
- Oplad ind imellem batterierne, som opbevares i længere tid.

Vedligeholdelse

Højtryksrenseneren er vedligeholdelsesfri.

Hjælp ved fejl

Fejl ved opladningen

Displayet er slukket, batteripakken oplader ikke

Opladeren er defekt. Udskift opladeren.

Batteripakken er muligvis afladet helt. Afvent, om displayet efter et stykke tid viser den resterende ladetid. Hvis ikke, er batteripakken defekt. Udskift batteripakken.

Displayet er tændt men batteripakken oplader ikke

Opladeren er defekt. Udskift opladeren.

Vær opmærksom på displayvisningen. Batteriets temperatur er eventuelt ikke i normalområdet.

Displayet viser temperatursymbol, batteripakken oplader ikke

Batteripakketemperatur for lav / høj. Anbring batteripakken i omgivelser med moderat temperatur. Vent, indtil batteripakkens temperatur er normal igen. Opladningen begynder derefter automatisk.

Fejl under driften

På displayet vises temperatursymbolet

Batteripakketemperatur for lav / høj. Anbring batteripakken i omgivelser med moderat temperatur. Vent, indtil batteripakkens temperatur er normal igen.

Ved en kortslutning spærres batteripakken for yderligere anvendelse i 30 sekunder. Hvis kortslutningen optræder hyppigere, spærres batteripakken konstant. Slut batteripakken til opladeren for at opspærre den.

Displayet viser den resterende løbetid 0, apparatet slukker.

Batteripakken er afladet. Oplad batteripakken igen.

Fejl ved opbevaring

Displayet viser ingen restkapacitet længere

Batteripakken er afladet. Oplad batteripakken igen.

Displayet viser restkapacitet 70%, selv om batteripakken er nyopladet.

Batteripakken befinder sig i automatisk opbevaringsmodus. Denne aktiveres, hvis batteriet ikke er blevet anvendt i de sidste 21 dage. Denne funktion beskytter battericellerne mod hurtig ældning og øger levetiden. Oplad batteripakken helt igen, inden næste anvendelse.

Generel fejl

Displayet viser et brudt batterisymbol.

Batteripakke defekt og spærret for en sikkerheds skyld. Batteripakken må ikke længere anvendes og skal bortskaffes iht. forskrifterne.

Beskrivelse af apparatet

Se figurerne på side 4!

- Denne driftsvejledning beskriver universalmødelerne som er vist på omslaget.
- Figurerne viser det maksimale udstyr, afhængigt af modellen er der forskelle mellem udstyr og medleveret tilbehør.



Kontroller pakningens indhold for manglende tilbehør eller beskadigelser, når den pakkes ud. Kontakt Deres forhandler i tilfælde af transportskader.

- kommer med leveringen
- muligt tilbehør

- 1 Sugeslangetilslutning
- 2 Akkurum
- 3 Startknap (TÆND/SLUK)
- 4 Batteriåbneknap
- 5 Håndtag
- 6 Blæsetilslutning
- 7 Beholderlås
- 8 Parkeringsposition
- 9 Tilbehørsholder
- 10 Styringsrulle
- 11 Beholder
- 12 Filterpose
- 13 Patronfilter
- 14 Sugeslange med forbindelsesstykke
- 15 Aftageligt håndtag
- 16 Sugerør 2 x 0,5 m
- 17 Fugemundstykke
- 18 Gulvdysse (med indsats)
- 19 Batteripakke Battery Power 36/25
- 20 Standardladeaggregat Battery Power BC 36 V

Montering

Figur **A**

- Træk beholderlågene udad, og tag maskinhovedet af ved hjælp af bæregrebet for at åbne.

Figur **B**

- Tag indholdet ud af beholderen.

Figur **C**

- Vend beholderen, tryk styrehjulene i åbningerne på beholderens bund indtil stoppositionen.

Figur **D**

- Sæt maskinhovedet på beholderen og luk beholderlågene.

Figur **E**

- Ved opsugning af tørt smuds kan der ved behov isættes en filterpose.

Opladning af batteripakke

Figur **F**

Figur **G**

- Se kapitlet "Opladning" og "Betjening Batteripakke".

Ibrugtagning

Tilslut tilbehøret

Figur **H**

- Tryk sugeslangen ind i tilslutningen, den går i hak. For at fjerne sugeslangen skal låsetappen trykkes ind med tommelfingeren og sugeslangen trækkes ud.

Figur **I**

- Forbind håndtaget med sugeslangen indtil det går i hak.
- Sæt begge sugerør sammen og forbind dem med håndtaget.

Bemærk: Tilbehør som f.eks. sugebørster (option) kan direkte sættes på forbindelsesstykket og således forbindes med sugeslangen.

Til bevæmt arbejde selv i små rum.

Efter behov kan det aftagelige håndtag anbringes mellem tilbehør og sugeslangen.

Anbefaling: Til sugning af gulve sættes håndtaget på sugeslangen.

Figur **J**

- For at tage håndgrebet af sugeslangen, skal låsetappen trykkes ind med tommelfingeren og pegefingerringen, hvorefter håndgrebet tages af.

Bemærk: Hvis håndtaget tages af kan tilbehør sættes direkte på sugeslangen.

Figur **K**

- Forbind gulv-mundstykket med sugerøret.

Bemærk: Til sugning af gulve af tør smuds eller vand - skal der altid arbejdes med indsats (børstetsribbe og gummilæbe) i gulvdysen.

Isætning af batteripakke

Figur **L**

- Sæt batteripakken i batteriholderen fra oven, og klik det på plads.

Tænd for maskinen

Figur **M**

- **Position I:** Suge- eller blæsefunktion.
- Position 0:** Maskinen er slukket.

Generelle henvisninger til betjening

BEMÆRK

Metalbeholderen kan i forbindelse med opsugning af store finstøvmængder blive statisk ladet og derefter afladet ved berøring.

BEMÆRK

Området om batteriholderen skal holdes rent.

- Hvis der kommer for meget snavs ind i dette område, er det muligt, at batteripakken ikke længere kan klikkes rigtigt på plads.
- Ligeledes er der risiko for, at batteripakken ikke længere kan tages ud af apparatet, fordi udkastningshåndtaget ikke længere kan bevæges.

Betjening

BEMÆRK

Såvel ved våd- og tørsugning skal der altid arbejdes med et isat patronfilter!

Tørsugning

BEMÆRK

Kontroller filteret for skader før det sættes i og udskift det efter behov.

Arbejd kun med tør patronfilter!

Figur E

- **Anbefaling:** Isæt filterposen til opsugning af fint støv.

Henvisninger filterpose

- Filterposens påfyldningsgrad er afhængigt af den opsugede snavs.
- Ved fintstøv, sand osv. skal filterposen udskiftes oftere.
- Tilstoppede filterposer kan eksplodere, derfor skal filterposen udskiftes i tide!

BEMÆRK

Sugning af kold aske kun med separator.

Informationer om tilbehør og reservedele findes www.kaercher.com

Vådsugning

BEMÆRK

Brug ingen filterpose!

Figur K

- Til opsugning af fugtighed hhv. våde gulve skal der holdes øje med den korrekte gulvdyseindsats og det tilsvarende tilbehør tilsluttes.

Bemærk: Hvis beholderen er fuld, lukker en svømmerventil sugébningen, og støvsugeren kører med forhøjet omdrejningstal. Sluk straks for sugeren, og tøm beholderen.

Blæsefunktion

Rengøring af svær tilgængelige steder eller hvor opsugning ikke er muligt, f.eks. løv ud af gruslag.

Figur N

- Sæt sugeslangen ind i blæsetilslutningen, blæsefunktionen er så aktiveret.

Afbrydelse af driften

- Sluk for renseren

Figur O

- Hæng gulvdysen ind i parkeringsholderen.

Bemærk: Hvis det er nødvendigt at tage sugehovedet af, mens arbejdet er afbrudt, kan batteripakken blive siddende. Batteripakken er klikket fast og kan ikke falde ned.

Efter brug

- Sluk for renseren

Figur P

- Skub oplåsningskappen til batteriet fremad, og tag batteripakken ud af apparatet.
- Lad batteripakken op efter behov (se kapitlet "Opladning af batteripakke").

Anbefaling: Tag batteripakken ud af apparatet, når arbejdet er afsluttet.

Tøm beholderen

Figur Q

- Tag maskinens hoved af og tøm beholderen.

Opbevaring af maskinen

Figur R

- Anbring tilbehøret på maskinen og opbevar maskinen i et tørt rum.

Opbevaring af batteripakke

Bemærk: Uafhængig af sugedriften trækker LC-displayet en smule batterikapacitet, uanset om batteripakken befinder sig i eller uden for apparatet.

- Se kapitlet "Opladning" og "Betjening Batteripakke".

Transport

△ FORSIGTIG

Fare for person- og materialskader!

Hold øje med maskinens vægt ved transporten.

Manuel transport

- Løft maskinen ved hjælp af grebet og bær den.

Transport i køretøjer

- Maskinen sikres/fastgøres, så den ikke kan vælte eller flytte sig.

Pløje og vedligeholdelse

- Maskinen og tilbehørsdelene af plast skal plejes med en sædvanlig plastrens.
- Beholder og tilbehør spoles med vand og tørres inden de bruges igen.

Figur S - V

- Efter behov må patronfilteret renses under flydende vand; den må ikke gnides eller børstes. Inden det monteres skal det tørres.

- Kontroller regelmæssigt ladekontakterne for tilsmudsning, rens evt.

- Kontroller ventilationsåbningerne for snavs, rens dem om nødvendigt.

Vedligeholdelse

Højtryksrenseren er vedligeholdelsesfri.

Hjælp ved fejl

Maskinen kører ikke

Figur L

- Batteripakken sidder ikke rigtig i batteriholderen: Skub batteripakken i batteriholderen, og klik den på plads.

- Batteripakkens opladningsstatus (se display) for lavt: Lad batteripakken op ved behov.

- Batteripakken eller oplader defekt: Udskift batteripakken eller opladeren med nyt tilbehør.

Apparatet frakobles automatisk

- Overophedning af apparat/batteripakke: Vent et øjeblik, så apparatet/batteripakken kan køle af.

- Beholder er fyldt med vand, og derved aktiveres svømmeren: Tøm beholderen.

Aftagende sugeeffekt

- Tilbehør, sugeslange eller sugerør er tilstoppet. Fjern tilstopning med et egnet hjælpemiddel.

Figur E

- Filterposen er fuld, isæt en ny filterpose.

Figur S - V

- Patronfilteret er tilsmudset, bank patronfilteret og rens det efter behov under flydende vand.

- Udskift beskadiget patronfilter.

Anbefaling: Udskift patronfilteret 1x om året.

Tekniske data

Batteripakke og standardladeaggregat i leveringsomfanget til:

- WD 3 Battery Set
- WD 3 Battery Premium Set

(Batteripakke Battery Power 36/25 / standardladeaggregat Battery Power BC 36 V)

Maskine

Nominel ydelse	W	300
Driftstid ved fuldt opladet batteri (maks.)	min	15
Beskyttelsesklasse		III
Kapslingsklasse		IPX4

Batteripakke Battery Power 36/25

Mærkespænding	V	36
Nominel ydelse (iht. IEC/EN 61690)	Ah	2,4
Nominel ydelse (iht. celleproducentens angivelser)	Ah	2,5
Nominel energi (iht. UN 3480)	Wh	86,4
Ladestrøm maks.	A	4
Akkutype		Li-Ion
Vægt	kg	0,9
Dimensioner (lxbxh)	mm	133x88x72

Standardladeaggregat Battery Power BC 36 V

Nominel spænding batteripakke	V	36
Ladestrøm maks.	A	0,5
Akkutype		Li-Ion
Netspænding	V	100-240
Frekvens	Hz	50-60
Strømförbrug (maks.)	A	0,3
Beskyttelsesklasse		II
Vægt (uden batteripakke)	g	205

Forbehold for tekniske ændringer!

Innholdsfortegnelse

Generelle merknader	NO	5
Sikkerhetsanvisninger	NO	5
Henvisninger angående batteri og ladeapparat	NO	8
Sikkerhetsinnretninger	NO	8
Betjeningselementer	NO	8
Lading	NO	9
Betjening av batteripakken	NO	9
Lagring	NO	10
Transport og lagring	NO	10
Pleie og vedlikehold	NO	10
Feilretting	NO	10
Beskrivelse av apparatet	NO	10
Montering	NO	11
Lade opp batteripakken	NO	11
Ta i bruk	NO	11
Generelle anvisninger for betjening	NO	11
Betjening	NO	11
Transport	NO	12
Pleie og vedlikehold	NO	12
Feilretting	NO	12
Tekniske data	NO	13

Kjære kunde,



Les og følg denne originale bruksanvisningen før første gangs bruk av enheten og oppbevar den til senere bruk eller overlevering til neste eier.

Generelle merknader

Forskriftsmessig bruk

Maskinen skal brukes iht. de beskrivelser og sikkerhetsanvisninger som er gitt i denne bruksanvisning for bruk som multisuger.

Dette apparatet er utviklet for privat bruk og er ikke forberedt for kravene som stilles i kommersiell bruk.

- Beskytt apparatet mot regn. Det må ikke oppbevares utendørs.
- Aske og sot skal ikke suges opp med dette apparatet.

Produsenten er ikke ansvarlig for eventuelle skader forårsaket av ikke-tiltenkt eller feil bruk.

Miljøvern

Anvisninger om innhold (REACH)

Aktuell informasjon om stoffene i innholdet finner du under:

www.kaercher.com/REACH



Materialet i emballasjen kan resirkuleres. Kvitt deg med emballasjen på miljøvennlig måte.



Gamle apparater inneholder verdifulle materialer som kan gjenbrukes og som bør sendes til gjenbruk. Akkumulatorene inneholder stoffer som ikke må komme ut i miljøet. Vennligst deponer gamle apparater samt batterier eller oppladbare batterier på en miljøvennlig måte.

Elektriske og elektroniske apparater inneholder ofte deler som kan utgjøre en potensiell fare for helse og miljø ved feil bruk eller feil avfallsbehandling. Disse delene er imidlertid nødvendige for korrekt drift av apparatet. Apparatet merket med dette symbolet skal ikke kastes i husholdningsavfallet.

Anvisninger om innhold (REACH)

Aktuell informasjon om stoffene i innholdet finner du under:

www.kaercher.com/REACH

Garanti

Vår ansvarlige salgsorganisasjon for det enkelte land har utgitt garantibetingelsene som gjelder i det aktuelle landet. Eventuelle feil på maskinen blir reparert gratis i garantitiden dersom disse kan føres tilbake til material- eller produksjonsfeil. Ved behov for garanti-reparasjoner, vennligst henvend deg med kjøpskvitningen til din forhandler eller nærmeste autoriserte kundeservice.

Kundetjeneste

Våre KÄRCHER-avdelinger hjelper deg gjerne ved feil eller om du har spørsmål.

Tilbehør og reservedeler

Bruk bare originalt tilbehør og originale reservedeler; de garanterer for en sikker og problemfri drift av maskinen. Informasjon om tilbehør og reservedeler finner du på www.kaercher.com.

Leveringsomfang

Ved manglende tilbehør eller ved transportskader, vennligst informer forhandleren.

Sikkerhetsanvisninger

Risikotrinn

△ FARE

Anvisning om en umiddelbar trussel som kan føre til store personskader eller til død.

△ ADVARSEL

Anvisning om en mulig farlig situasjon som kan føre til store personskader eller til død.

△ FORSIKTIG

Anvisning om en mulig farlig situasjon som kan føre til mindre personskader.

OBS

Anvisning om en mulig farlig situasjon som kan føre til materielle skader.

Sikkerhetsanvisninger for tørr-/våtsuger

Sikker håndtering

△ FARE

- Maskinen må brukes på korrekt måte. Brukeren må ta hensyn til forholdene på det aktuelle bruksstedet, og være oppmerksom på andre personer som måtte befinne seg i nærheten.
- Bruk i eksplosjonsfarlige områder er forbudt.
- Ved bruk av apparatet i risiko-områder skal angjeldende sikkerhetsforskrifter følges.
- Ikke bruk apparatet dersom det har falt ned, har synlige skader eller er utett.
- Emballasjefolien holdes unna barn, fare for kvelning!

△ ADVARSEL

- Dette apparatet er ikke ment for bruk av personer med reduserte fysiske, sensoriske eller sjelelige evner, eller som pga. mangel på erfaring og/eller kunnskap ikke kan benytte apparatet trygt. De skal da kun bruke apparatet under oppsyn av en sikkerhetsansvarlig person, eller få instruksjoner av vedkommende om bruk av apparatet.
- Barn skal bare bruke apparatet når barnet er over 8 år og

er under oppsyn av en sikkerhetsansvarlig person, eller får anvisninger av en person om hvordan apparatet fungerer og forstår hva slags farer det kan medføre.

- Barn skal ikke leke med apparatet.
- Barn skal holdes under tilsyn for å sikre at de ikke leker med apparatet.
- Apparatet skal kun brukes og lagres som angitt i beskrivelse eller illustrasjoner!
- Apparatet inneholder elektriske komponenter - skal ikke rengjøres under rennende vann.

△ FORSIKTIG

- La aldri maskinen være ubevoktet når det er i gang.

OBS

- Maskinen skal ikke brukes ved temperaturer under 0 °C.
- Sug aldri uten filter, ellers kan apparatet ta skade.
- Apparatet skal beskyttes mot ekstreme værforhold, fuktighet og varme.

Andre farer

△ FARE

Eksplosjonsfare!

- Bruk i eksplosjonsfarlige områder er forbudt.
- Ikke sug opp eksplosive eller brennbare gasser, væsker eller støv!
- Ikke sug opp reaktivt metallstøv (f.eks. aluminium, magnesium eller sink)!

- Ikke sug opp ufortynnede syrer eller laker!
- Brennene eller glødende gjenstander må ikke suges opp!

△ **ADVARSEL**

Fare for personskade!

- Unngå å suge med dyse og sugeslange i nærheten av hodet.

△ **FORSIKTIG**

- For å unngå uhell eller personskader ved transport, vær oppmerksom på vekten av maskinen (se tekniske data).

Stabilitet

△ **FORSIKTIG**

- Før alle arbeider på maskinen, sørg for at den står støtt for å forhindre personskader eller materielle skader dersom den velter.

Sikkerhetshenvisninger for ladeapparatet

△ **FARE**

- Kontroller strømadapteren, tilkoblingskabelen, batteriadapteren og batteripakken for skader før hver bruk. Ikke bruk deler som er skadet, og skift dem i så fall ut.
- Du må ikke åpne ladeapparatet. Dersom ladeapparatet er skadet eller defekt, må det skiftes ut.
- Ladeapparatet skal ikke brukes i eksplosjonsfarlige omgivelser.
- Ta aldri i støpselet eller stikkontakten med våte hender.

- Bruk ikke ladeapparat i skitten eller våt tilstand.
- Ikke lad opp vanlige batterier (primærceller), fare for eksplosjon.

△ **FORSIKTIG**

- Nettpenningen må stemme overens med angitt spenning på typeskiltet på ladeapparatet.
- Ladeapparatet skal bare brukes til lading av godkjente batteripakker.
- Batteripakken skal kun lades med vedlagte originallader eller en annen lader godkjent av KÄRCHER.

OBS

- Ikke bær ladeapparatet kun ved hjelp av tilkoblingskabelen.
- Hold tilkoblingskabelen unna varmekilder, skarpe kanter, olje og apparatdeler som beveger seg.
- Strømadapteren må ikke tildekkes.
- Unngå å bruke en forlengeskabel med flerveisstikkontakt og samtidig drift av flere apparater på en gang.
- For å unngå skader, må du ikke vikle tilkoblingskabelen rundt strømadapteren eller batteriadapteren.

Symboler på ladeapparatet



Beskytt ladeapparatet mot fuktighet og lagre det tørt. Apparatet er bare egnet for bruk innendørs, må ikke utsettes for regn.



Ladeapparatet har en innebygd sikring på 1 ampere.



Ladeapparatet oppfyller kravene i beskyttelsesklasse II.

Sikkerhetshenvisninger for batteripakken

Les alltid sikkerhetshenvisningene som følger med batteripakken, og følg disse ved bruk!

Henvisninger angående batteri og ladeapparat

- ⚠ **FORSIKTIG**
- Fare for personskade og materiell skade pga. at batteriet kan eksplodere! Denne batteripakken må kun brukes i godkjente ladere.
- Før bruk må du kontrollere at batteripakken passer til ladeapparatet!
- Lad kun uskadede batteripakker.
- Ombygging eller forandringer som ikke er godkjente av produsenten er forbudt av sikkerhetsgrunner.
- All annen bruk er forbudt. Brukeren er ansvarlig for farer som oppstår grunnet feil bruk.
- For å ta apparatet i drift trengs det en batteripakke og en lader med 36 V nominell spenning. For "sett-variantene" er det allerede inkludert en Li-ION-batteripakke på 36 V og 2,5 Ah (Battery Power 36/25) samt en standardlader på 36 V (Battery Power BC 36 V) i leveringsomfanget.
- Batteripakkene Battery Power (+) 36/25, 36/50 og 36/75 må kun brukes i egnede apparater i Kärcher 36 V Battery Power-systemet.
- Batterier/ ladeapparater som ikke følger med leveringen eller som trengs i tillegg, kan fås som tilleggsutstyr og kan kjøpes i etterkant.
- Før du bruker batteripakken i et apparat i KÄRCHER Battery Power-batterisystemet må du lese bruksansvisningen til apparatet som skal brukes og ev. vedlagte sikkerhetsanvisninger.
- Ytterligere informasjon om bruksanvisningen for batteripakker samt tilbehør og reservedeler finner du på www.kaercher.com.

Batteripakker 36 V Battery Power

Betegnelse	Batteritype	Nettspenning	Nominell kapasitet (iht. IEC/EN 61690)	Nominell kapasitet (iht. elementprodusentens opplysninger)
	Li-ion	V	Ah	Ah
36/25		36	2,4	2,5
36/50		36	4,8	5,0

Transport

- Litium-ionebatteriet må behandles i henhold til kravene i loven om farlige materialer og brukeren kan transportere dem i offentlig trafikk uten ytterligere pålegg.
- Ved transport som utføres av tredjeperson (transportfirma) må man ta hensyn til spesielle krav til emballasje og merking.
- Batteriene må kun forsendes hvis huset er uskadd. Kleb til åpne kontakter og pakk batteriet fast og sikkert. Det skal ikke kunne bevegese.
- Følg nasjonale forskrifter.

Sikkerhetsinnretninger

- ⚠ **FORSIKTIG**
- Sikkerhetsinnretningen fungerer som beskyttelse for brukeren, og må ikke endres eller omgås.

Beskyttelseskreft

Den innebygde beskyttelseskreften beskytter batteripakken for

- Overoppheting
- Total utladning
- Overlast
- Kortslutning

Betjeningselementer

Batteripakke

Bilde avhengig av maskintypen

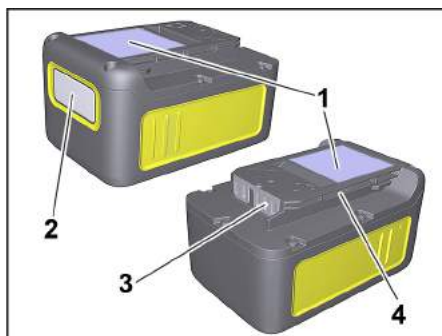

- 1 Typeskilt
- 2 Display
- 3 Kontakter
- 4 Holder

Standard-ladeapparat

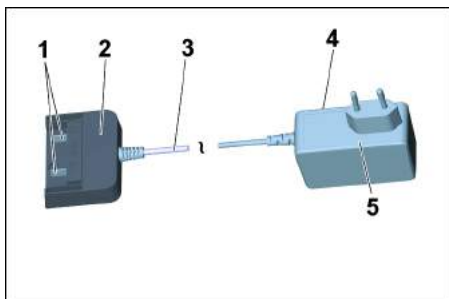

- 1 Ladekontakter
- 2 Batteriadapter
- 3 Tilkoblingskabel
- 4 Typeskilt
- 5 Strømadapter

Lading

⚠ FORSIKTIG

Fare for personskade, fare for materiell skade! Vær oppmerksom på bruksanvisning og sikkerhetsanvisningene til lad apparatet

Merknad

Nye batteripakker er kun forhåndslandet og må lades helt opp før førstegangs bruk.

Displayet aktiveres ved førstegangs lading.

For at ladenivådisplayet skal fungere riktig må batteripakken lades helt opp til apparatet slås av ved første gangs bruk.

Figur **F**

- Sett strømadapteren i en stikkontakt.
- Skyv batteripakken inn i batteriadapteren på ladeapparatet.
- Oppladingen starter automatisk.

Figur **G**

- Gjenværende Ladetid vises på batteripakkens display.
- Det tar ca. 5,5 timer å lade opp en tom batteripakke (Battery Power 36/25) med en standardlader (Battery Power BC 36 V).
- Dersom batteripakken er helt oppladet viser displayet 100%.
- Trekk batteriadapteren ut av batteriadapteren etter ladingen.
- Trekk strømadapteren ut av stikkontakten.

Merknad

Dersom displayet ikke viser noe når batteripakken er i laderen, er batteriet tomt eller svært lavt. Så snart batteripakken er tilstrekkelig oppladet viser displayet gjenværende ladetid.

Dersom det ikke skjer noen visning på lengre tid, er batteripakken defekt og må skiftes ut.

Merknad

Nye batteripakker når full kapasitet etter ca. 5 lade eller utladningssyklus.

Batteripakker som ikke er blitt brukt på lag tid må etterlades før bruk.

Ved temperaturer under 0 °C, synker batteripakkens ytelse.

Langtids lagring ved temperaturer over 20 °C kan forrinne batteripakkens kapasitet.

Merknad

Oppladet batteripakke kan være i ladeapparatet helt til den skal brukes. Det er ingen fare for overlading.

For å unngå unødig energiforbruk bør laderen kobles fra så snart batteripakken er fulladet.

Betjening av batteripakken

Display

- Batteripakken har en display som gir vedvarende opplysninger om batterinivå, hvor langt ladingen er kommet og gjenværende tid. Dessuten viser det eventuelle feilmeldinger.
- Levetiden tilpasses ved effektomkobling.
- Alt etter apparat dreier displayet seg når du setter inn batteripakken.

Indikator	Betydning
Lade batteri	
	Batteripakkens ladetilstand når det ikke er i bruk.
Bruke batteri	
	Batteripakkens gjenværende kapasitet ved bruk.
Lade batteri	
	Batteripakkens gjenværende ladetid ved opplading.
	Batteripakken er helt oppladet.
Feilmelding	
	Batteripakketemperatur utenfor tillatt verdi eller sperrert pga. kortslutning (se hjelp ved feil).
	Batteripakken defekt og sperrert av sikkerhetsårsaker. Batteripakken kan ikke brukes mer og må kastet iht. forskriftene.

Drift

⚠ **FORSIKTIG**

Fare for personskader og materielle skader! Ved drift må det tas hensyn til bruksanvisning og sikkerhetsanvisninger.

→ Skyv skyvebøyle inn i holderen på rengjøringsshodet.

⚠ **FORSIKTIG**

Fare for personskader og materielle skader! Pass da på at batteripakken går ordentlig i lås.

Merknad

Ved bruk viser displayet gjenværende kapasitet.

→ Etter arbeidet tas batteripakken ut av apparatet.

→ Lad opp batteripakken etter arbeidet.

Merknad

Lad også opp batteripakken etter delvis utladning.

Lagring

⚠ **FORSIKTIG**

Fare for personskade og materiell skade! Pass på vekten av apparatet ved transport.

OBS

Fare for skader! Batteripakken må bare oppbevares i rom med lav luftfuktighet og under 20 °C.

Dette apparatet skal kun lagres innendørs.

Batteripakken viser aktuell ladetilstand på displayet også uten å være koblet til lader.



Dersom displayet på batteripakken slukker under lagring, er batteriet tomt og displayet slått av. Du må lade opp batteripakken snarest mulig.

Transport og lagring

⚠ **FORSIKTIG**

Fare for personskade og materiell skade! Pass på vekten av apparatet ved transport.

Pleie og vedlikehold

- Ladekontaktene kontrolleres for smuss og skal eventuelt rengjøres.
- Hvis batteripakken lagres over lengre tid skal de mellomlades.

Vedlikehold

Høytrykksvaskeren er vedlikeholdsfri.

Feilretting

Feil ved lading

Display er av, batteripakken lader ikke

Lader defekt. Skift lader.

Batteripakken er eventuelt helt tom. Vent og se om displayet viser gjenværende kapasitet etter en liten stund. Hvis ikke er batteripakken defekt. Skift batteripakken.

Display er på men batteripakken lader ikke

Lader defekt. Skift lader.

Følg visningen på displayet. Batteritemperaturen er ev. ikke i normalt område.

Feil ved lading

Displayet viser temperatursymbol, batteripakken lader ikke

Batteripakkens temperatur er for lav/høy. Plasser batteripakken i omgivelser med moderat temperatur. Vent til temperaturen i batteripakken har normalisert seg. Oppladingen starter da automatisk.

Feil ved bruk

I displayet vises temperatursymbolet

Batteripakkens temperatur er for lav/høy. Plasser batteripakken i omgivelser med moderat temperatur. Vent til temperaturen i batteripakken har normalisert seg.

Ved kortslutning sperres batteripakken for bruk i 30 sekunder. Dersom det oppstår oftere kortslutning, sperres batteripakken vedvarende. Lukk batteripakken for å låse opp laderen.

Displayet viser gjenværende kapasitet 0, apparatet slås av.

Batteripakken er tom. Du må lade opp batteripakken snarest mulig.

Feil ved lagring

Displayet viser ingen gjenværende kapasitet

Batteripakken er tom. Du må lade opp batteripakken snarest mulig.

Displayet viser gjenværende kapasitet på 70 % selv om batteripakken akkurat er ladet helt opp.

Batteripakken er i automatisk standby. Denne aktiveres dersom batteriet ikke er blitt brukt på over 21 dager. Denne funksjonen beskytter battericellene mot hurtig aldring og øker levetiden. Lad batteripakken opp før den brukes neste gang.

Generelle feil

Displayet viser temperatursymbol med strek over.

Batteripakken defekt og sperret av sikkerhetsårsaker. Batteripakken kan ikke brukes mer og må kastet iht. forskriftene.

Beskrivelse av apparatet

Illustrasjoner se utfoldingssidene!

- Denne bruksanvisningen beskriver multisugeren som beskrevet på omslaget.
- Figurene viser maksimal utrustning, alt etter modell vil det være forskjeller i utrustning og medfølgende tilbehør.



Kontroller ved utpakkingen at innholdet i pakken er komplett og uskadd. Kontakt din forhandler ved eventuelle transportskader.

- del av leveransen
- mulig tilbehør

- 1 Sugelangetilkobling
- 2 Batterirom
- 3 Hovedbryter (AV/PÅ)
- 4 Batterilåseknapp
- 5 Håndtak
- 6 Blåsetilkobling
- 7 Beholderlåsing
- 8 Parkeringsposisjon

- 9 Tilbehørsholder
 - 10 Styrerulle
 - 11 Beholder
 - 12 Filterpose
 - 13 Patronfilter
 - 14 Sugelang med tilkoblingsstykke
 - 15 Avtagbart håndtak
 - 16 Sugerør 2 x 0,5 m
 - 17 Fugemunnstykke
 - 18 Gulvmunnstykke (med innsats)
 - 19 Batteripakke
 - 20 Standardlader
- Battery Power 36/25
Battery Power BC 36 V

Montering

Figur A

→ Trekk beholderlåsene utover for å åpne og ta av apparatet ved bæretaket.

Figur B

→ Ta innholdet ut av beholderen.

Figur C

→ Snu beholderen, sett inn styrehjulene i åpningene på bunnen av beholderen, trykk inn til de går i lås.

Figur D

→ Sett apparatet på beholderen, og lukk igjen beholderlåsene.

Figur E

→ For å suge tørt smuss, kan det i tillegg brukes en filterpose ved behov.

Lade opp batteripakken

Figur F

Figur G

→ Se kapitlet "Ladeprosess" og "Betjening av batteripakken".

Ta i bruk

Montering av tilbehør

Figur H

→ Sett sugeslangen i tilkoblingen på maskinen, den går i lås.
For å ta av, trykk låsen med tommelen og trekk ut sugeslangen.

Figur I

→ Koble håndtaket på sugeslangen til det går i lås.
→ Sett sammen begge sugerørene og koble til håndtaket.

Merk: Tilbehør som f.eks. sugebørster (ekstrautstyr) kan settes direkte på tilkoblingsstykket og kan kobles til sugeslangen.

For komfortabelt arbeid i trange rom. Det avtagbare håndtaket kan ved behov settes på mellom tilbehør og sugeslangen.

Anbefaling: For suging av gulv, sett håndtaket på sugeslangen.

Figur J

→ For å ta av sugeslangens håndtak, trykk på spaken med tommel og pekefingeren, og trekk av håndtaket

Merk: Ved å ta av håndtaket kan tilbehør også settes direkte på sugeslangen.

Figur K

→ Koble gulvdysen til sugerøret.

Merk: For suging av gulv ved tørt smuss eller vann - brukes alltid med innsats (børstestriper og gummileppe) i gulvdysen.

Sette inn batteripakken

Figur L

→ Skyv batteripakken inn i batteriholderen ovenfra til den går i lås.

Slå apparatet på

Figur M

→ **Stilling I:** Suge- eller blåsefunksjon.

Stilling 0: Apparatet er slått av.

Generelle anvisninger for betjening

OBS

Metallbeholderen kan lades opp statisk ved innsuging av store finstøvmengder, også utlades ved berøring.

OBS

Området rundt batteriholderen må holdes rent.

- Hvis det oppstår for mange forurensninger i dette området, kan det hende at batteripakken ikke kan settes inn/ gå i lås skikkelig lenger.
- Det er også mulig at batteripakken ikke lenger kan tas ut av apparatet fordi utkastspaken ikke lenger kan beveges.

Betjening

OBS

Arbeid alltid med påsatt patronfilter, både ved tørr og våt suging!

Støvsuging

OBS

Før bruk, kontroller filteret for skader og skift ut ved behov.

Arbeide kun med tørt patronfilter!

Figur E

→ **Anbefaling:** For suging av fint støv skal det settes inn filterpose.

Anvisning filterpose

- Fyllingsgraden av filterposen er avhengig av hva slags smuss som suges opp.
- Ved fint støv, sand osv... må filterposen skiftes oftere.
- Fulle filterposer kan sprekke, pass derfor på å skifte filterpose til rett tid!

OBS

Suging av kald aske kun med foravskiller.

Informasjon om tilbehør og reservedeler finner du på www.kaercher.com.

Våtsuging

OBS

Ikke bruk filterpose!

Figur K

→ For suging ved fuktighet eller vann, pass på korrekt innsats i gulvdysen og koble til aktuelt tilbehør.

Merk: Når beholderen er full, blir sugeåpningen stengt av en flottør og apparatet går med økt turtall. Slå av maskinen umiddelbart, og tøm beholderen.

Blåsefunksjon

Rengjøring av vanskelig tilgjengelige steder eller der det ikke er mulig med suging, f. eks. løv fra takrenner.

Figur **N**

- Sett sugeslangen i blåsetilkoblingen, derved aktiveres blåsefunksjonen.

Opphold i arbeidet

- Slå av maskinen.

Figur **O**

- Sett gulvdysen i parkeringsholderen.

Merknad: Hvis det blir nødvendig å ta av sugehodet under arbeidspauser, kan det hende at batteripakken blir sittende fast. Batteripakken har gått helt i lås og kan ikke falle av.

Etter bruk

- Slå av maskinen.

Figur **P**

- Skyv batteripakkens låseknapp forover og ta batteripakken ut av apparatet.

- Ved behov kan du lade opp batteripakken på nytt (se kapitlet "Lade opp batteripakken").

Anbefaling: Ta batteripakken ut av apparatet når du er ferdig med arbeidet.

Tøm beholderen

Figur **Q**

- Ta av apparatet og tøm beholderen.

Oppbevaring av apparatet

Figur **R**

- Lagre tilbehør på apparatet og oppbevar det i et tørt rom.

Oppbevaring av batteripakken

Merknad: Avhengig av sugemodusen tar LC-displayet litt av batteripakkens kapasitet, både når batteripakken befinner seg i apparatet og når det er utenfor apparatet.

- Se kapitlet "Ladeprosess" og "Betjening av batteripakken".

Transport

△ **FORSIKTIG**

Fare for personskade og materiell skade!

Pass på vekten av apparatet ved transport.

Transport for hånd

- Løft apparatet i bærehåndtaket og bær det.

Transport i kjøretøy

- Sikre maskinen mot å skli eller vippe.

Pleie og vedlikehold

- Bruk et vanlig rengjøringsmiddel til kunststoff på apparatet og tilbehørsdelene av kunststoff.
- Beholder og tilbehør skylles med vann ved behov, og skal tørke før bruk.

Bilde **S - V**

- Patronfilter rengjøres ved behov under rennende vann, ikke skrubbe eller børste. La tørke fullstendig før montering.
- Ladekontaktene kontrolleres for smuss og skal eventuelt rengjøres.
- Kontroller dryppskålen for tilsmussing, eventuelt rengjør.

Vedlikehold

Høytrykksvaskeren er vedlikeholdsfri.

Feilretting

Apparatet går ikke

Figur **L**

- Batteriet sitter ikke skikkelig i batteribeholderen, skyv batteriet inn i batteribeholderen og la det gå i lås.
- Ladenivået for det oppladbare batteriet (se display) er for lavt, lad det opp om nødvendig.
- Batteri eller ladeapparat er i ustand, erstatt batteriet eller ladeapparatet med nytt tilbehør.

Apparatet slår seg av automatisk

- Apparatet/batteriet har blitt for varmt, vent litt slik at apparatet/batteriet kan kjøle ned.
- Beholderen er full av vann, derfor aktiveres flottøren, tøm beholderen.

Avtagende sugeseffekt

- Tilbehør, sugeslange eller sugerør er tilstoppet. Fjern tilstopping forsiktig med et egnet hjelpemiddel.

Figur **E**

- Filterposen er full, sett inn ny filterpose.

Bilde **S - V**

- Patronfilter er tilsmusset, ta av patronfilter og rengjør det ved behov under rennende vann.
- Bytt skadet patronfilter.

Anbefaling: Skift patronfilteret 1x per år.

Tekniske data

Batteripakke og standardladere i leveringsomfanget med:

- WD 3 Battery Set
- WD 3 Battery Premium Set

(Batteripakke Battery Power 36/25 / standardlader Battery Power BC 36 V)

Apparat

Nominell effekt	W	300
Driftstid ved fullt ladet batteri (maks)	min	15
Beskyttelsesklasse		III
Beskyttelsestype		IPX4

Batteripakke Battery Power 36/25

Nettspenning	V	36
Nominell kapasitet (iht. IEC/EN 61690)	Ah	2,4
Nominell kapasitet (iht. elementprodusentens opplysninger)	Ah	2,5
Nominell energi (iht. UN 3480)	Wh	86,4
Tilførselsstrøm maks.	A	4
Batteritype		Li-ion
Vekt	kg	0,9
Mål (l x b x h)	mm	133x88x72

Standardlader Battery Power BC 36 V

Nominell spenning batteri	V	36
Ladestrøm maks.	A	0,5
Batteritype		Li-ion
Nettspenning	V	100-240
Frekvens	Hz	50-60
Strømpoptak (maks.)	A	0,3
Beskyttelsesklasse		II
Vekt (uten batteripakke)	g	205

Det tas forbehold om tekniske endringer!

Innehållsförteckning

Allmänna hänvisningar	SV	5
Säkerhetsanvisningar	SV	5
Information om uppladdningsbart batteripaket och laddare	SV	8
Säkerhetsanordningar	SV	9
Reglage	SV	9
Laddningsförlopp	SV	9
Använda batteripaketet	SV	9
Förvaring	SV	10
Transport och förvaring	SV	10
Skötsel och underhåll	SV	10
Åtgärder vid störningar	SV	10
Beskrivning av aggregatet	SV	11
Montering	SV	11
Ladda batteripaketet	SV	11
Börja använda	SV	11
Allmän information om användning	SV	12
Handhavande	SV	12
Transport	SV	12
Skötsel och underhåll	SV	12
Åtgärder vid störningar	SV	13
Tekniska data	SV	13

Bäste kund,



Läs bruksanvisningen innan maskinen används första gången, följ anvisningarna och spara den för framtida behov, eller för nästa ägare.

Allmänna hänvisningar

Ändamålsenlig användning

Apparaten är avsedd att användas som multifunktions-sug enligt beskrivningarna och säkerhetsanvisningarna i denna bruksanvisning.

Denna produkt har konstruerats för privat användning och är ej avsedd för påfrestande, industriell användning.

- Skydda maskinen från regn. Får inte förvaras utomhus.
- Aska och sot får inte sugas upp med detta aggregat.

Tillverkaren påtar sig inget ansvar för eventuella skador som uppkommer på grund av felaktig användning eller felaktig hantering.

Miljöskydd

Upplysningar om ingredienser (REACH)

Aktuell information om ingredienser finns på:
www.kaercher.com/REACH



Emballagematerialen kan återvinnas. Avfallshandtera emballag på ett miljövänligt sätt.



Uttjänta maskiner innehåller värdefulla material som kan återvinnas och de ska därför lämnas till ett insamlingsställe. Batterier, engångs och uppladdningsbara, innehåller ämnen som inte får komma ut i miljön. Avfallshandtera uttjänta maskiner och batterier på ett miljövänligt sätt. Elektriska och elektroniska maskiner innehåller ofta komponenter som vid felaktig användning eller felaktig avfallshandtering kan utgöra en potentiell risk för människors hälsa och för miljön. Dessa komponenter är dock nödvändiga för att maskinen ska kunna arbeta korrekt. Maskiner som märkts med denna symbol får inte kastas i hushållsoporna.

Upplysningar om ingredienser (REACH)

Aktuell information om ingredienser finns på:
www.kaercher.com/REACH

Garanti

I respektive land gäller de garantivillkor som publicerats av våra auktoriserade distributörer. Eventuella fel på aggregatet repareras utan kostnad under förutsättning att det orsakats av ett material- eller tillverkningsfel. I frågor som gäller garantin ska du vända dig med kvitto till inköpsstället eller närmaste auktoriserade serviceverkstad.

Kundservice

Vid frågor eller problem hjälper närmaste KÄRCHER-filial gärna till.

Tillbehör och reservdelar

Använd endast originaltillbehör och originalreservdelar, så att en säker och störningsfri drift av maskinen är garanterad.

Information om tillbehör och reservdelar finns på www.kaercher.com.

Leveransens innehåll

Kontakta din försäljare om något tillbehör saknas eller om det finns transportskador.

Säkerhetsanvisningar

Riskenivåer

⚠ FARA

Varnar om en omedelbart överhängande fara som kan leda till svåra personskador eller dödsfall.

⚠ VARNING

Varnar om en möjligen farlig situation som kan leda till svåra personskador eller döden.

△ FÖRSIKTIGHET

Varnar om en möjligen farlig situation som kan leda till lättare personskador.

OBSERVERA

Varnar om en möjligen farlig situation som kan leda till materiella skador.

Säkerhetsanvisningar för våt-/torrsug

Säker hantering

△ FARA

- Användaren måste använda apparaten enligt föreskrifterna. Användaren ska ta hänsyn till förutsättningarna på platsen och kontrollera att ingen uppehåller sig i närheten vid arbete med maskinen.
- Användning av maskinen i utrymmen med explosionsrisk är förbjuden.
- När maskinen används i riskområden ska motsvarande säkerhetsföreskrifter beaktas.
- Använd inte maskinen när den har fallit ner tidigare, när den har synliga skador eller när den är otät.
- Håll förpackningsfolien borta från barn, risk för kvävning!

△ VARNING

- Denna apparat är ej avsedd att användas av personer med begränsade psykiska, sensoriska eller mentala egenskaper eller som saknar erfarenhet och/eller kunskap att hantera den, såvida de

inte befinner sig under uppsikt av en person ansvarig för deras säkerhet eller har fått anvisningar från en sådan person om hur apparaten ska användas och har förstått vilka faror som kan uppstå vid användningen av apparaten.

- Barn får endast använda apparaten om de är över 8 år gamla och om de befinner sig under uppsikt av en person ansvarig för deras säkerhet eller har fått anvisningar från en sådan person om hur apparaten ska användas och har förstått vilka faror som kan uppstå vid användningen av apparaten.
- Barn får inte leka med apparaten.
- Barn ska hållas under uppsikt för att garantera att de inte leker med maskinen.
- Använd eller förvara bara maskinen enligt beskrivningen resp. bilden!
- Maskinen innehåller elektriska komponenter - rengör inte under rinnande vatten.

△ FÖRSIKTIGHET

- Lämna aldrig maskinen utan uppsikt så länge som den är i drift.

OBSERVERA

- Använd inte maskinen vid temperaturer under 0 °C.
- Sug aldrig utan filter - då kan maskinen skadas.
- Skydda maskinen mot extrem väderlek, fukt och värme.

Övriga faror

⚠ **FARA**

Explosionsrisk!

- *Användning av maskinen i utrymmen med explosionsrisk är förbjuden.*
- *Sug inte upp explosiva eller brännbara gaser eller vätskor och explosivt eller brännbart damm!*
- *Sug inte upp reaktivt metall-damm (t.ex. aluminium, magnesium eller zink)!*
- *Sug inte upp utspädda syror eller lutar!*
- *Sug inte upp brinnande eller glödande föremål!*

⚠ **VARNING**

Risk för skada!

- *Sug inte i närheten av huvudet med munstycke och sugrör.*

⚠ **FÖRSIKTIGHET**

- *Observera för att undvika olyckor eller skador vid transport maskinens vikt (se teknisk data).*

Stabilitet

⚠ **FÖRSIKTIGHET**

- *Säkerställ innan all typ av arbete med eller på maskinen dess stabilitet för att undvika olyckor eller sakskador på grund av att maskinen faller omkull.*

Säkerhetsinformation för laddare

⚠ **FARA**

- *Kontrollera om strömkontakten, anslutningskabeln, batteriadaptorn och batteripaketet är skadade varje gång maskinen ska användas. Använd inte skadade delar, byt ut dem.*
- *Öppna inte laddaren. Byt laddaren om den är defekt eller skadad.*
- *Använd inte laddaren på platser där det finns risk för explosion.*
- *Ta aldrig tag i nätkontakten eller eluttaget med fuktiga händer.*

- *Använd inte laddaren när den är smutsig eller fuktig.*

- *Ladda inte engångsbatterier (primärbatterier), risk för explosion.*

⚠ **FÖRSIKTIGHET**

- *Nätspänningen måste överensstämja med den spänning som anges på laddarens typskylt.*
- *Laddaren får endast användas för laddning av godkända, uppladdningsbara batterier.*
- *Batteripaketet får endast laddas med medföljande originalladdare eller en laddare som godkänts av KÄRCHER.*

OBSERVERA

- *Bär inte laddaren i anslutningskabeln.*

- **Skydda anslutningskabeln mot värme, vassa kanter, olja och rörliga komponenter.**
- **Täck inte över strömkontakten.**
- **Anslut inte förläningskablar med grenuttag och använd inte flera maskiner samtidigt.**
- **Linda inte anslutningskabeln runt strömkontakten eller batteriadaptern för att undvika skador.**

Symboler på laddaren



Skydda laddaren mot väta och förvara den torrt. Apparaten är endast avsedd för användning inomhus. Utsätt den inte för regn.



Laddaren har en inbyggd säkring på 1 ampere.



Laddaren uppfyller kraven för skyddsklass II.

Säkerhetsinformation för batteripaket

Läs säkerhetsföreskrifterna till batteripaketet och följ dem!

Information om uppladdningsbart batteripaket och laddare

⚠ FÖRSIKTIGHET

- Risk för personskador och materialskador på grund av exploderande batteri! Batteripaketet får endast laddas med avsedd laddare.
- Kontrollera att batteripaketet motsvarar laddaren innan den används!
- Ladda endast oskadade batteripaket.
- Ombyggnationer och förändringar som inte har auktoriserats av tillverkaren är förbjudna av säkerhetsskäl.
- All annan användning är otillåten. Användaren ansvarar för risker som uppstår genom otillåten användning.
- För idrifttagning krävs ett uppladdningsbart batteripaket och en laddare med en märkspänning på 36 V. På "Set-varianterna" innehåller paketet redan ett uppladdningsbart litiumjonbatteri med 36 V, 2,5 Ah (Battery Power 36/25) och en standardladdare på 36 V (Battery Power BC 36 V).
- Batteripaketet Battery Power (+) 36/25, 36/50 och 36/75 får endast användas med därför avsedda enheter i Kärchers 36 V Battery Power-system.
- Uppladdningsbara batterier/laddare som inte ingår i paketet eller som behövs finns som specialtillbehör och kan köpas till i efterhand.
- Observera bruksanvisningen för den enhet som används samt eventuellt medföljande säkerhetsanvisningar innan du använder batteripaketet i en enhet från KÄRCHER Battery Power batteriplattformen.
- Mer information om bruksanvisningen för batteripaket samt tillbehör och reservdelar finns på www.kaercher.com.

Batteripaket 36 V Battery Power

Beteckning	Typ av uppladdningsbart batteri	Märkspänning	Nominell kapacitet (enligt IEC/EN 61690)	Märkkapacitet (enligt batteritillverkaren)
	Litiumjon	V	Ah	Ah
36/25		36	2,4	2,5
36/50		36	4,8	5,0

Transport

- Litium-/jonbatteriet uppfyller kraven i lagen om farligt gods och kan transporteras i normal trafik av användaren utan ytterligare åtgärder.
- Vid frakt genom tredje part (transportföretag) gäller särskilda krav på förpackning och märkning.
- Använd bara batteriet om höljet är oskadat. Tejp för öppna kontakter och förpacka batteriet väl och säkert. Det får inte kunna röra sig i förpackningen.
- Följ även nationella direktiv.

Säkerhetsanordningar

⚠ FÖRSIKTIGHET

- Säkerhetsanordningar är till för att skydda användaren och får inte ändras eller sättas ur spel.

Skyddskoppling

Den inbyggda skyddskopplingen skyddar batteripaketet mot

- Överhettning
- Djupurladdning
- Överladdning
- Kortslutning

Reglage

Batteripaket

Bild beroende på typ

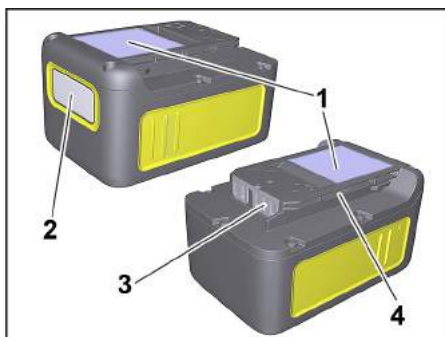

- 1 Typskylt
- 2 Display
- 3 Kontakter
- 4 Hållare

Standardladdare

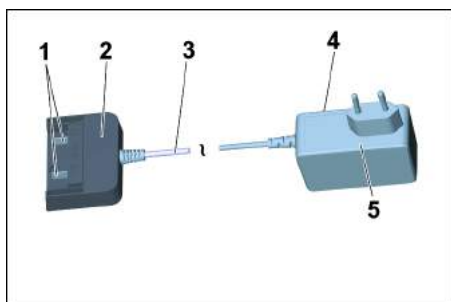

- 1 Laddningskontakter
- 2 Batteriadapter
- 3 Anslutningskabel
- 4 Typskylt
- 5 Strömkontakt

Laddningsförlopp

⚠ FÖRSIKTIGHET

Risk för personskador, risk för materialskador! Beakta laddarens och apparatens driftsanvisning och säkerhetsanvisningar.

Information

Nya batteripaket är bara förladdade och måste laddas upp fullständigt innan de används för första gången. Displayen aktiveras vid den första laddningen. För att laddningsindikatorn ska fungera korrekt måste batteripaketet laddas ur helt och hållet första gången enheten används, ända tills enheten stängs av.

Bild **F**

- Anslut strömkontakten till vägguttaget.
- Sätt in batteripaketet i laddarens batteriadapter.
- Laddningen börjar automatiskt.

Bild **G**

- På batteripaketets display visas den återstående laddningstiden.
- Laddtiden med en standardladdare (Battery Power BC 36 V) för ett tomt batteripaket (Battery Power 36/25) är ca 5,5 timmar.
- Om batteripaketet är fulladdat visar displayen 100 %.
- Dra av batteriadaptern från batteripaketet efter laddningen.
- Dra ut strömkontakten ur vägguttaget.

Information

Om ingenting visas på displayen medan batteripaketet laddas är batterikapaciteten förbrukad eller mycket låg. När batteripaketet har laddats tillräckligt mycket visar displayen återstående laddningstid.

Om det fortfarande inte visas något på displayen efter en längre stund är batteripaketet defekt och måste bytas ut.

Information

Nya batteripaket når sin fulla kapacitet efter ca 5 uppladdnings- och urladdningscykler.

Batteripaket som inte används på en längre tid måste laddas upp innan de används.

Vid temperaturer under 0 °C minskar batteripaketets kapacitet.

Längre förvaring vid temperaturer över 20 °C kan minska batteripaketets kapacitet.

Information

Det uppladdade batteriet kan ligga kvar på laddaren tills det ska användas. Det finns ingen risk för överladdning.

För att undvika en onödig energiförbrukning bör laddningskontakten dock dras ut så snart batteripaket är helt laddat.

Använda batteripaketet

Display

- Batteripaketet har en display som ger konstant information om batterinivån, aktuell uppladdning och återstående drifttid. Dessutom visas eventuella felmeddelanden.
- Livslängdsanpassningen uppnås genom effektkoppling.
- Beroende på vilken enhet som används vrids displayen när batteripaketet sätts i.

Indikering	Betydelse
------------	-----------

Förvara batteri

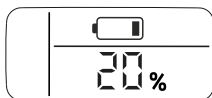

Batteripaketets laddningsnivå när det inte används.

Använda batteri



Batteripaketets återstående drifttid när det inte används.

Ladda batteri



Batteripaketets återstående laddningstid när det laddas.



Batteripaketet är fulladdat.

Felmeddelande

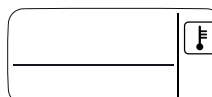

Batteripaketets temperatur utanför de tillåtna värdena eller spärrat på grund av kortslutning (se hjälp vid störningar).

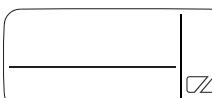

Batteripaketet är defekt och har spärrats av säkerhetsskäl. Använd inte batteripaketet mer och kassera det enligt gällande föreskrifter.

Drift

⚠ FÖRSIKTIGHET

Risk för personskada och materiell skada! I samband med driften skall driftsanvisningen och säkerhetsanvisningen till den använda apparaten beaktas.

→ Skjut in batteripaketet i apparatens upptagning.

⚠ FÖRSIKTIGHET

Risk för personskada och materiell skada! Kontrollera att batteripaketet hakar fast ordentligt.

Information

Under användning visas den återstående drifttiden på displayen.

→ Efter arbetet skall batteripaketet tas ut ur apparaten.

→ Ladda upp batteripaketet efter arbetet.

Information

Även djupurladdade batteripaket skall laddas upp efter användningen.

Förvaring

⚠ FÖRSIKTIGHET

Risk för personskada och materiell skada! Tänk på maskinens vikt vid transporten.

OBSERVERA

Risk för materiella skador. Batteripaket får bara lagras i lokaler med låg luftfuktighet och under 20 °C. Denna maskin får endast lagras inomhus.

Batteripaketet indikerar sin aktuella laddning på displayen, även om det inte är anslutet till en laddare.



Om batteripaketets display slocknar under förvaringen är batterikapaciteten förbrukad eller displayen har stängts av. Ladda batteripaketet så snabbt som möjligt.

Transport och förvaring

⚠ FÖRSIKTIGHET

Risk för personskada och materiell skada! Tänk på maskinens vikt vid transporten.

Skötsel och underhåll

→ Kontrollera regelbundet om laddningskontaktarna är smutsiga och rengör dem vid behov.

→ Underhållsladda batteripaket, som lagrats under en längre tid.

Skötsel

Aggregatet är underhållsfritt.

Åtgärder vid störningar

Fel vid laddning
Displayen är släckt och batteripaketet laddar inte
Laddaren är defekt. Byt laddare.
Batteripaketet är eventuellt helt urladdat. Vänta och se om displayen visar återstående laddningstid efter en stund. Om den inte gör det är batteripaketet defekt. Batteripaketet är defekt.
Displayen är tänd men batteriet laddar inte
Laddaren är defekt. Byt laddare.
Beakta indikeringen på displayen. Ev. är batteritemperaturen inte i normalområdet.
Displayen visar temperatursymbolen och batteripaketet laddar inte
Batteripaketets temperatur är för låg/hög. Flytta batteripaketet till en omgivning med moderata temperaturer. Vänta tills batteripaketets temperatur är normal. Laddningen börjar sedan automatiskt.
Fel vid drift
På displayen visas temperatursymbolen
Batteripaketets temperatur är för låg/hög. Flytta batteripaketet till en omgivning med moderata temperaturer. Vänta tills batteripaketets temperatur är normal.
Vid kortslutning spärras batteripaketet mot all användning i 30 sekunder. Om kortslutningen förekommer oftare spärras batteripaketet permanent. Anslut batteripaketet till laddaren för att låsa upp det.

Fel vid drift
Displayen visar återstående drifttid 0 och enheten stängs av.
Batteripaketet är urladdat. Ladda batteripaketet.
Fel vid förvaring
Displayen visar ingen återstående kapacitet
Batteripaketet är urladdat. Ladda batteripaketet.
Displayen visar en återstående kapacitet på 70 %, trots att batteripaketet nyss laddades.
Batteripaketet befinner sig i automatiskt förvaringsläge. Detta läge aktiveras om batteriet inte har använts på 21 dagar. Funktionen skyddar battericellerna mot snabbt åldrande och ökar livslängden. Ladda batteripaketet fullständigt innan du använder det igen.
Allmänt fel
Displayen visar en bruten batterisymbol.
Batteripaketet är defekt och har spärrats av säkerhetsskäl. Använd inte batteripaketet mer och kassera det enligt gällande föreskrifter.

Beskrivning av aggregatet

Figurer och bilder finns på kartongens utfällbara sidor!



- Denna bruksanvisning beskriver den multifunktionsugg som finns avbildad på det främre omslaget.
- Bilderna visar den maximala utrustning. Beroende av modell förekommer skillnader i utrustning och levererade tillbehör.

Kontrollera vid uppackningen att inga tillbehör saknas eller är skadade. Kontakta återförsäljaren om skador uppkommit vid transporten.

- ingår i leveransens
 - möjliga tillbehör
- 1 Sugslangsanslutning
 - 2 Batterifack
 - 3 Strömbrytare (PÅ/AV)
 - 4 Batteriuppläsning
 - 5 Handtag
 - 6 Blåsanslutning
 - 7 Förslutning behållare
 - 8 Parkeringsposition
 - 9 Tillbehörshållare
 - 10 Styrrulle
 - 11 Behållare
 - 12 Filterbehållare
 - 13 Patronfilter
 - 14 Sugslang med skarvstycke
 - 15 Avtagbart handtag
 - 16 Sugrör 2 x 0,5 m
 - 17 Fogmunstycke
 - 18 Golvmunstycke (med insats)
 - 19 Batteripaket
Battery Power 36/25
 - 20 Standardladdare
Battery Power BC 36 V

Montering

- Bild **A**
→ För att öppna drar du behållarens spärrar utåt och tar av maskinens huvud i handtaget.
- Bild **B**
→ Ta ut innehållet från behållaren.
- Bild **C**
→ Vänd behållaren, tryck in styrrullar i öppningarna på botten av behållaren, till anslag.
- Bild **D**
→ Placera apparathuvudet på behållaren och spärra förreglingarna på behållaren.
- Bild **E**
→ När torr smuts sugts upp kan dessutom en filterpåse användas om detta behövs.

Ladda batteripaketet

- Bild **F**
Bild **G**
→ Se kapitlet "Laddning" och "Använda batteripaketet".

Börja använda

Anslut tillbehör

- Bild **H**
→ Tryck in sugslangen i anslutningen på apparaten så att den hakar fast.
Ta loss den genom att trycka på spärren med tummen och dra ut slangen.
- Bild **I**
→ Anslut handtaget till sugslangen tills den hakar fast.
→ Sätt ihop båda sugrören och anslut till handtaget.
Observera: Tillbehör som t.ex. sugbortar (tillval) kan träs på direkt på skarvstycket och därmed anslutas till sugslangen.
För bekvämt arbete även i trånga utrymmen.
Det avtagbara handtaget kan vid behov placeras mellan tillbehör och sugslang.
Rekommendation: För att suga upp smuts från golv, sätt handtaget på sugslangen.
- Bild **J**
→ För att ta av handtaget från sugslangen trycker du ner spärren med tummen och pekfingeret och dra av handtaget
Observera: Genom att man tar av handtaget kan man sätta på tillbehör direkt på slangen.
- Bild **K**
→ Sätt in golvmunstycket i sugrört.
Observera: För att suga upp torr smuts eller vatten från golv - arbeta alltid med insats (borstavstrykare och gummiläpp) i golvmunstycket.

Sätta in batteripaket

- Bild **L**
→ Skjut in batteripaketet uppifrån i hållaren och haka fast det.

Koppla till aggregatet

- Bild **M**
→ **Läge I:** Sug- eller blåsfunktion.
Position 0: Aggregatet är avstängt.

Allmän information om användning

OBSERVERA

När stora mängder findamm sugns in i metallbehållaren kan den laddas elektrostatiskt och sedan urladdas när man rör vid den.

OBSERVERA

Håll rent runt batterihållaren.

- Om detta område utsätts för smuts kan det hända att batteripaketet inte längre kan sättas in eller användas.
- Det finns även en risk att batteripaketet då inte längre kan tas ut ur maskinen eftersom utkastarspaken kan fastna.

Handhavande

OBSERVERA

Arbeta alltid med isatt patronfilter, både vid våt- och torrsugning!

Torrsugning

OBSERVERA

Innan användning, kontrollera om filtret är skadat och byt ut det vid behov.

Arbeta endast med torrt patronfilter!

Bild **E**

- **Rekommendation:** Sätt in filterpåsen om maskinen ska användas för uppsugning av fint damm.

Hänvisningar filterpåse

- Filterpåsens uppsamlingsförmåga styrs av den smuts som sugns upp.
- Vid fint damm, sand och liknande ... måste filterpåsen bytas oftare.
- Tilltäppta filterpåsar kan spricka, byt därför filterpåsen i god tid!

OBSERVERA

Uppsugning av kall aska endast med avskiljare.

Information om tillbehör och reservdelar finns på www.kaercher.com.

Våtsugning

OBSERVERA

Använd ingen filterpåse!

Bild **K**

- För att suga upp fukt eller väta, se till att använda rätt insats i golvmunstycket och anslut lämplig tillbehör.

Observera: Om behållaren är full stängs sugöppningen av en flottör och sugturbinen går med högre varvtal. Koppla omedelbart från apparaten och töm behållaren.

Blåsfunktion

Rengöring av svåråtkomliga ställen eller på platser där uppsugning inte kan utföras, t.ex. löv i en grusbädd.

Bild **N**

- Stick in sugslangen i blåsanslutningen, därmed är utblåsningsfunktionen aktiverad.

Avbryta drift

- Stäng av aggregatet.

Bild **O**

- Häng in golvmunstycket i förvaringshållaren.

Information: Om sughuvudet behöver tas av under en arbetspaus kan batteripaketet sitta kvar. Batteripaketet är fast ihakat och kan inte falla ut.

Avsluta driften

- Stäng av aggregatet.

Bild **P**

- Skjut batteriupplåsningsknappen framåt och ta ut batteripaketet ur maskinen.
- Ladda batteripaketet efter behov (se kapitlet "Ladda uppladdningsbart batteripaket").

Rekommendation: Ta ut batteripaketet ur maskinen när arbetet är klart.

Töm behållaren

Bild **Q**

- Ta av maskinhuvudet och töm behållaren.

Förvaring av apparaten

Bild **R**

- Placera tillbehören på maskinen och förvara denna i ett torrt utrymme.

Förvara batteripaketet

Information: Oberoende av sugdrift förbrukar LCD-skärmen en smula energi, oavsett om batteripaketet är i eller utanför enheten.

- Se kapitlet "Laddning" och "Använda batteripaketet".

Transport

⚠ FÖRSIKTIGHET

Risk för person och egendomsskada!

Tänk på maskinens vikt vid transporten.

Transport för hand

- Lyft upp maskinen i bärhandtaget och bär den.

Transport i fordon

- Säkra maskinen så att den inte kan glida eller tippa.

Skötsel och underhåll

- Maskinen och tillbehören av plast kan rengöras med vanligt plastrengöringsmedel.
- Spola vid behov ur behållare och tillbehör med vatten och torka före nästa användningstillfälle.

Bild **S - V**

- Rengör patronfiltret vid behov endast under rinnande vatten, skrubba eller borsta inte av det. Låt det torka helt innan det sätts tillbaka.
- Kontrollera regelbundet om laddningskontaktarna är smutsiga och rengör dem vid behov.
- Kontrollera om ventilationsöppningarna är smutsiga, rengör vid behov.

Skötsel

Aggregatet är underhållsfritt.

Åtgärder vid störningar

Apparaten arbetar inte

Bild **L**

- Batteripaketet sitter inte korrekt i batterihållaren. Skjut in batteripaketet i batterihållaren så att det har kar fast.
- Batteripaketets laddning (se displayen) är för svag. Ladda batteripaketet.
- Batteripaketet eller laddaren är defekt. Byt ut batteripaketet eller laddaren mot nya tillbehör.

Maskinen stänger av sig automatiskt

- Maskinen eller batteripaketet har överhettats. Vänta en stund och låt maskinen/batteripaketet svalna.
- Behållaren är full av vatten och utlöser därmed flottören. Töm behållaren.

Avtagande sugeffekt

- Tillbehöret, sugslangen eller sugrören är tilltäppta. Avlägsna igensättningen med ett lämpligt hjälpmedel.

Bild **E**

- Filterpåsen är full, sätt i en ny filterpåse.

Bild **S - V**

- Patronfiltret är smutsigt, slå ur smutsen och rengör vid behov under rinnande vatten.
- Byte skadat patronfilter.

Rekommendation: Byt patronfilter 1 gång per år.

Tekniska data

Uppladdningsbart batteripaket och standardladdare ingår i:

- WD 3 Battery Set
 - WD 3 Battery Premium Set
- (batteripaket Battery Power 36/25 / standardladdare Battery Power BC 36 V)

Aggregat		
Norneffekt	W	300
Drifttid med full batteriladdning (max.)	min	15
Skyddsklass		III
Skydd		IPX4

Batteripaket Battery Power 36/25

Märkspänning	V	36
Nominell kapacitet (enligt IEC/EN 61690)	Ah	2,4
Märkkapacitet (enligt batteritillverkaren)	Ah	2,5
Nominell energi (enligt UN 3480)	Wh	86,4
Laddström max.	A	4
Typ av uppladdningsbart batteri		Litiumjon
Vikt	kg	0,9
Mått (l x b x h)	mm	133x88x72

Standardladdare Battery Power BC 36 V

Märkspänning batteripaket	V	36
Laddström max.	A	0,5
Typ av uppladdningsbart batteri		Litiumjon
Nätspänning	V	100-240
Frekvens	Hz	50-60
Strömförbrukning (max.)	A	0,3
Skyddsklass		II
Vikt (utan batteripaket)	g	205

Med reservation för tekniska ändringar!

Sisällysluettelo

Yleisiä ohjeita	FI	5
Turvaohjeet	FI	5
Akkupakettia ja laturia koskevia ohjeita	FI	8
Turvallitteet	FI	9
Hallintaelementit	FI	9
Lataustapahtuma	FI	9
Akun käyttäminen	FI	9
Säilytys	FI	10
Kuljetus ja varastointi	FI	10
Hoito ja huolto	FI	10
Häiriöapu	FI	10
Laitekuvas	FI	11
Asennus	FI	11
Akun lataaminen	FI	11
Käyttöönotto	FI	11
Yleiset käyttöohjeet	FI	12
Käyttö	FI	12
Kuljetus	FI	12
Hoito ja huolto	FI	12
Häiriöapu	FI	12
Tekniset tiedot	FI	13

Arvoisa asiakas,



Lue tämä alkuperäiskäyttöohje ennen laitteesi ensimmäistä käyttöä, toimituksen mukaisesti ja säilytä käyttöohje myöhempiä käyttöä tai mahdollista toista omistajaa varten.

Yleisiä ohjeita

Tarkoituksenmukainen käyttö

Laitte on tarkoitettu käytettäväksi monitoimi-imurina tämän käyttöohjeen kuvausten ja turvaohjeiden mukaisesti.

Tämä laite on suunniteltu yksityiskäyttöön eikä vastaa ammattikäyttöön tarkoituksia vaatimuksia.

- Suojaa laite sateelta. Älä säilytä laitetta ulkona.
 - Tällä laitteella ei saa imuroida tuhkaa eikä nokea.
- Valmistaja ei vastaa mahdollisista vahingoista, jotka johtuvat ohjeidenvastaisesta käytöstä.

Ympäristönsuojelu

Huomautuksia materiaaleista (REACH)

Ajantasaisia tietoja ainesosista löytyy osoitteesta: www.kaercher.com/REACH



Pakkausmateriaalit ovat kierrätettäviä. Huolehdi pakkausten ympäristöystävällisestä hävittämisestä.



Käytetyt laitteet sisältävät arvokkaita kierrätettäviä materiaaleja, jotka tulee toimittaa kierrätykseen. Paristot ja akut sisältävät aineita, joita ei saa päästää ympäristöön. Huolehdi vanhojen laitteiden sekä paristojen ja akkujen ympäristöystävällisestä hävittämisestä. Sähkö- ja elektroniikkalaitteet sisältävät usein rakennneosia, jotka voivat aiheuttaa mahdollisen vaaran ihmisten terveydelle ja ympäristölle, jos niitä käsitellään väärin tai ne hävitetään väärin. Nämä rakennneosat ovat kuitenkin tarpeellisia, jotta laite toimisi asianmukaisesti. Tällä symbolilla merkityjä laitteita ei saa hävittää tavallisena talousjätteenä.

Huomautuksia materiaaleista (REACH)

Ajantasaisia tietoja ainesosista löytyy osoitteesta: www.kaercher.com/REACH

Takuu

Kussakin maassa ovat voimassa valtuuttamamme myyntiorganisaation julkaisemat takuehdot. Materiaali- ja valmistusvirheistä aiheutuvat virheet laitteessa korjaamme takuuaikana maksutta. Takuutapauksessa ota yhteys ostositoitteen kanssa jälleenmyyjään tai lähimpään valtuutettuun huoltoon.

Asiakaspalvelu

KÄRCHER -edustustomme vastaa mielellään kysymyksiisi ja auttaa mahdollisissa häiriötilanteissa.

Varusteet ja varaosat

Käytä vain alkuperäisiä tarvikkeita ja varaosia. Ne takaavat laitteen turvallisen ja häiriöttömän toiminnan. Tietoja tarvikkeista ja varaosista on sivustolla www.kaercher.com.

Toimitus

Ota yhteys jälleenmyyjään, jos varusteita puuttuu tai havaitset kuljetusvahinkoja.

Turvaohjeet

Vaarallisuusasteet

△ VAARA

Huomautus välittömästi uhkavasta vaarasta, joka voi aiheuttaa vakavan ruumiinvamman tai johtaa kuolemaan.

△ VAROITUS

Huomautus mahdollisesta vaarallisesta tilanteesta, joka voi aiheuttaa vakavan ruumiinvamman tai voi johtaa kuolemaan.

△ VARO

Huomautus mahdollisesta vaarallisesta tilanteesta, joka voi aiheuttaa vähäisiä vammoja.

HUOMIO

Huomautus mahdollisesta vaarallisesta tilanteesta, joka voi aiheuttaa aineellisia vahinkoja.

Turvaohjeet märkä-/kuivaimureille

Turvallinen käyttö

△ VAARA

- Käyttäjän on käytettävä laitetta tarkoituksenmukaisesti. Käyttäjä on huomioitava paikalliset olosuhteet ja työskennellessään laitteen kanssa huomioitava ympäristössä oleskelevat henkilöt.
- Käyttö räjähdysalttiilla alueilla on kielletty.
- Käytettäessä laitetta vaara-alueilla on noudatettava vastaavia turvallisuusmääräyksiä.
- Laitetta ei saa käyttää, jos se on aikaisemmin pudonnut, näkyvästi vaurioitunut tai epätiivis.
- Pidä pakkausfoliot lasten ulottumattomissa, tukehtumisvaara!

△ VAROITUS

- Laitetta eivät saa käyttää sellaiset henkilöt, joilla on rajoittuneet fyysiset, aistimukselliset tai henkiset kyvyt tai, joilta puuttuu laitteen käyttämiseen tarvittavaa kokemusta ja/tai tietoa, paitsi jos heidän turval-

lisuudestaan vastaava henkilö valvoo heitä tai on antanut heille laitteen käyttämiseen tarvittavat ohjeet.

- Lapset saavat käyttää laitetta vain, kun he ovat yli 8 vuotiaita ja ovat turvallisuudesta vastaavan henkilön valvonnassa tai ovat saaneet häneltä opastuksen laitteen käyttämiseen.
- Lapset eivät saa leikkiä laitteen kanssa.
- Lapsia on valvottava sen varmistamiseksi, että he eivät leiki laitteella.
- Käytä ja säilytä laitetta vain kuvausten tai kuvien mukaisesti!
- Laitteessa on sähköisiä rakenneosia - älä puhdista sitä juoksevassa vedessä.

△ VARO

- Älä koskaan jätä laitetta valvomatta niin kauan, kun se on käytössä.

HUOMIO

- Laitetta ei saa käyttää alle 0 °C lämpötiloissa.
- Älä koskaan imuroi ilman suodatinta, laite saattaa muuten vaurioitua.
- Suojaa laite äärimmäisiltä sääolosuhteilta, kosteudelta ja kuumuudelta.

Muita vaaroja

△ VAARA

Räjähdysvaara!

- Käyttö räjähdysalttiilla alueilla on kielletty.

- *Älä imuroi räjähdysherkkiä tai palamaan syttyviä kaasuja, nesteitä ja pölyjä!*
- *Älä imuroi reaktiivisia metallipölyjä (esim. alumiini, magnesiumium tai sinkki)!*
- *Älä imuroi ohentamattomia happeja tai emäksiä!*
- *Älä imuroi palavia tai hehkuvia kohteita!*

⚠ **VAROITUS**

Loukkaantumisvaara!

- *Vältä imurointia suuttimella ja putkella pään lähellä.*

⚠ **VARO**

- *Onnettomuuksien tai vammojen välttämiseksi, huomioi laitetta kuljetettaessa sen paino (katso Tekniset tiedot).*

Seisontavakavuus

⚠ **VARO**

- *Varmista ennen laitteen jokaista käyttämistä tai siihen kohdistuvaa toimenpidettä, että laite seisoo kantavalla alustalla tukevasi paikallaan, jotta vältytään laitteen kaatumisen aiheuttamilta onnettomuuksilta tai vaurioilta.*

Latauslaitteen turvaohjeet

⚠ **VAARA**

- *Tarkasta ennen käyttöä, että verkkopistoke, yhdysjohto, akkuadapteri ja akku ovat kunnossa. Vaurioituneita laitteita ei saa käyttää eikä vaihtaa.*
- *Latauslaitetta ei saa avata. Latauslaite on vaihdettava, jos se vaurioituu tai siihen tulee vika.*
- *Älä käytä latauslaitetta räjähdysalttiissa tiloissa.*
- *Älä koskaan tartu märillä käsillä virtapistokkeeseen ja pistorasiaan.*
- *Älä käytä latauslaitetta, jos se on likainen tai märkä.*
- *Älä lataa paristoja (ensiöparreja) räjähdysvaaran vuoksi.*

⚠ **VARO**

- *Tyyppikilvessä ilmoitetun jännitteen on oltava sama kuin pistorasian jännite.*
- *Käytä latauslaitetta vain hyväksytyjen akkupakkausten lataamiseen.*
- *Lataa akkupaketti vain mukana toimitetulla alkuperäisellä latauslaitteella tai jollakin KÄRCHERin hyväksymällä latauslaitteella.*

HUOMIO

- *Älä kannata latauslaitetta yhdysjohdosta kiinni pitäen.*
- *Pidä yhdysjohto kaukana kuumuudesta, terävistä reunoista, öljystä ja liikkuvista laitteen osista.*

- *Verkkopistoketta ei saa peittää.*
- *Älä käytä jatkojohtoja, joissa on useita pistokepaikkoja ja joiden avulla käytetään useita laitteita yhtä aikaa.*
- *Älä kierrä yhdysjohtoa pistokkeen tai akkuadapterin ympärille, jotta osat eivät vaurioidu.*

Latauslaitteessa olevat symbolit



Suojaa latauslaite kosteudelta ja varastoi se kuivassa tilassa. Laite on tarkoitettu ainoastaan käytettäväksi sisätiloissa, suojaa laite sateelta.



Latauslaitteessa on integroitu 1 ampeerin sulake.



Latauslaite täyttää suojausluokan II vaatimukset.

Akkupaketin turvaohjeet

Lue akkupaketin mukana toimitettavat turvallisuusohjeet. Niitä on noudatettava ehdottomasti käytön aikana!

Akkupakettia ja laturia koskevia ohjeita

△ VARO

- *Räjähätävän akun aiheuttama loukkaantumisaara, vaurioitumisvaara! Lataa akkupaketteja vain tähän tarkoitettuun latauslaitteeseen.*
- *Tarkasta ennen käyttöä akkupaketin ja latauslaitteen yhteensopivuus!*
- *Lataa vain ehjiä akkupaketteja.*
- *Rakennemuutokset ja valmistajan hyväksymättömät muutokset ovat turvallisuussyistä kiellettyjä.*
- *Jokainen muu käyttö on luvaton. Käyttäjällä on vastuussa vaaratilanteista, jotka aiheutuvat epäsovinnasta käytöstä.*
- *Käyttöönottoa varten tarvitaan akkupaketti ja laturi 36 V -nimellisjännitteellä. Sarjaversioissa toimitukseen sisältyy jo Li-ION-akkupaketti 36 V, 2,5 Ah (Battery Power 36/ 25) sekä vakiolaturi 36 V (Battery Power BC 36 V).*
- *Akkupaketteja Battery Power (+) 36/25, 36/50 ja 36/75 saa käyttää vain yhdessä Kärcher 36 V Battery Power -järjestelmän tarkoitukseen soveltuvien laitteiden kanssa.*
- *Toimitukseen sisällyttämiä tai lisäksi tarvittavia akkuja/latureita on saatavana erikoisvarusteina ja ne voidaan vastaavasti hankkia jälkikäteen.*
- *Huomioi käytettävän laitteen käyttöohje ja mahdolliset turvallisuusohjeet ennen akkupaketin käyttämistä KÄRCHER Battery Power -akkualuestaan kuuluvassa laitteessa.*
- *Lisätietoja akkupakkauksen käyttöohjeesta sekä varusteista ja varaosista löytyy internetistä osoitteesta www.kaercher.com.*

36 V Battery Power -akkupaketit

Nimike	Akkutyyppi	Nimellisjännite	Nimelliskapasiteetti (standardin IEC/EN 61690 mukaan)	
			Ah	Ah
36/25	Li-Ion	V	Ah	Ah
36/50		36	2,4	2,5
		36	4,8	5,0

Kuljetus

- *Litiumioniakku kuuluu vaarallisia esineitä koskevan lainsäädännön vaatimusten piiriin, ja käyttäjä voi kuljettaa sitä yleisillä liikennealueilla ilman lisäasiakirjoja.*
- *Lähetettäessä kolmannen osapuolen (kuljetusyrityksen) välityksellä on otettava huomioon pakkauksista ja tunnistemerkintöjä koskevat erityisvaatimukset.*
- *Akun saa lähettää vain, jos sen kotelo ei ole vaurioitunut. Teippaa avoimet koskettimet kiinni ja pakkaa akku tukevasti ja turvallisesti. Se ei saa liikkua pakkauksessa.*
- *Noudata myös kansallisia määräyksiä.*

Turvalaitteet

△ VARO

- Turvalaitteet on tarkoitettu loukkaantumisilta suojaamiseksi, niitä ei saa muuttaa eikä ohittaa.

Suojakytkentä

Sisäänrakennettu suojakytkentä suojaa akkupakkausta

- ylikuumentumiselta
- syväpurkaukselta
- Ylilataus
- Oikosulku

Hallintaelementit

Akku

Kuva tyypikohtainen

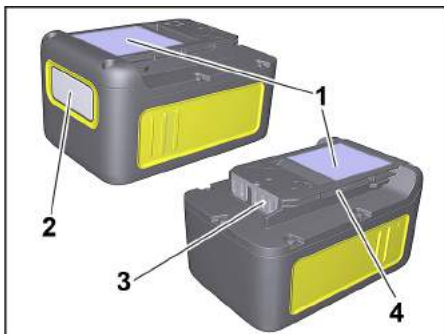

- 1 Tyypikilpi
- 2 Näyttö
- 3 Liitännät
- 4 Aufnahme

Vakiolatauslaitte

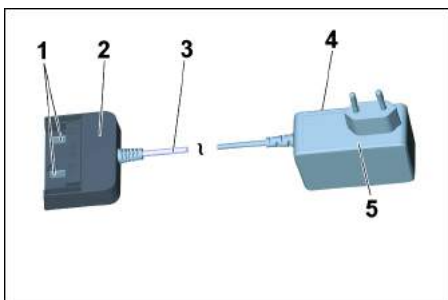

- 1 Latauskosketimet
- 2 Akkuadapteri
- 3 Yhdysjohto
- 4 Tyypikilpi
- 5 Verkkopistoke

Lataustapahtuma

△ VARO

Loukkaantumisvaara, vaurioitumisvaara! Noudata latauslaitteen käyttöohjetta ja turvaohjeita.

Ohje

Uudet akkupaketit on vain esiladattu, ja ne on ladattava täyteen ennen ensimmäistä käyttöä.

Näyttö aktivoituu ensimmäisen latauksen yhteydessä. Jotta varaustilan näyttö toimisi oikein, akkupakettia on käytettävä ensimmäisen käytön yhteydessä laitteen sammumiseen asti.

Kuva **F**

→ Yhdistä verkkopistoke pistorasiaan.

→ Työnnä akku latauslaitteen akkuadapteriin.

→ Lataus alkaa automaattisesti.

Kuva **G**

→ Akkupaketin näytöllä näkyy jäljellä oleva latausaika.

→ Vakiolaitteen (Battery Power BC 36 V) tyhjän akkupaketin (Battery Power 36/25) latausaika on noin 5,5 tuntia.

→ Jos akkupaketti on täyteen ladattu, näytöllä näkyy 100 %.

→ Vedä akku latauksen jälkeen irti akkuadapterista.

→ Irrota verkkopistoke pistorasiasta.

Ohje

Jos näytöllä ei näy mitään, kun akkupaketti on latauslaitteessa, akun kapasiteetti on käytetty tai hyvin alhainen. Kun akkupakettia on ladattu riittävästi, näytöllä näkyy jäljellä oleva latausaika.

Jos näytöllä ei näy mitään edes pidemmän ajan kuluessa, akkupaketti on viallinen ja se täytyy vaihtaa.

Ohje

Uudet akkupaketit saavuttavat täyden kapasiteettinsa noin 5 lataus- ja käyttöjaksen jälkeen.

Pidemmän aikaa käyttämättömänä olleet akkupaketit on ladattava uudelleen ennen käyttöä.

Jos lämpötila on alle 0 °C, akkupaketin suorituskyky laskee.

Pitkäaikainen varastointi yli 20 °C:n lämpötilassa voi heikentää akkupaketin kapasiteettia.

Huomautus

Ladattua akkupakkausta voidaan pitää latauslaitteessa, kunnes akku otetaan käyttöön. Ylilatautumisen vaaraa ei ole.

Tarpeettoman energiankulutuksen välttämiseksi, latauslaitteen verkkopistoke tulisi vetää pois pistorasiasta, heti kun akkupakkaus on täyteen ladattu.

Akun käyttäminen

Näyttö

- Akkupaketissa on näyttö, jolla näkyvät jatkuvasti tiedot varaustilasta, latauksen etenemisestä sekä jäljellä olevasta käyttöajasta. Lisäksi näytöllä näkyvät mahdolliset virheilmoitukset.
- Käyttöajan mukautus aikaansaadaan tehon vaihtokytkennän kautta.
- Käytetystä laitteesta riippuen näyttö kääntyy, kun akkupaketti asetetaan sisään.

Näyttö	Merkitys
--------	----------

Akun varastointi

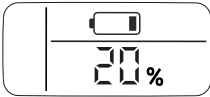

Akkupaketin varaustila, kun sitä ei käytetä.

Akun käyttäminen



Akkupaketin jäljellä oleva käyttöaika, kun sitä käytetään.

Akun lataaminen



Akkupaketin jäljellä oleva latausaika, kun sitä ladataan.



Akkupaketti täyteen ladattu.

Virheilmoitus

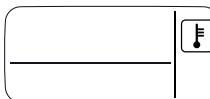

Akkupaketin lämpötila sallittujen arvojen ulkopuolella tai sen käyttö estetty oikosulun vuoksi (katso Häiriöapu).

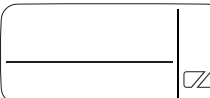

Akkupaketti viallinen ja käyttö turvallisuussyistä estetty. Älä enää käytä akkupakettia ja hävitä se määräysten mukaisesti.

Käyttö

⚠ VARO

Loukkaantumis- ja vaurioitumisvaara! Noudata käytetäessä käytetyn latauslaitteen käyttöohjetta ja turvaohjeita.

→ Työnnä akkupakkaus laitteen pidikkeeseen.

⚠ VARO

Loukkaantumis- ja vaurioitumisvaara! Huomioi tällöin, että akkupakkaus napsahtaa kunnolla lukitukseen.

Ohje

Käytön aikana näytöllä näkyy jäljellä oleva käyttöaika.

→ Töiden jälkeen, ota akkupakkaus pois laitteesta.

→ Lataa akkupakkaus töiden jälkeen.

Huomautus

Lataa myös osittain purkautuneet akkupakkaukset käytön jälkeen.

Säilytys

⚠ VARO

Loukkaantumis- ja vaurioitumisvaara! Huomioi kuljetettaessa laitteen paino.

HUOMIO

Vaurioitumisvaara! Säilytä akkupakkauksia vain tiloissa, joissa on matala ilmankosteus ja lämpötila alle 20 °C.

Tätä laitetta saa säilyttää vain sisätiloissa.

Akkupaketin näytöllä näkyy senhetkinen varaustila, vaikkei akkupakettia olisi kiinnitetty latauslaitteeseen.



Jos akkupaketin näyttö sammuu varastoinnin aikana, akun kapasiteetti on käytetty ja näyttö on pois päältä. Lataa akkupaketti mahdollisimman pian uudelleen.

Kuljetus ja varastointi

⚠ VARO

Loukkaantumis- ja vaurioitumisvaara! Huomioi kuljetettaessa laitteen paino.

Hoito ja huolto

→ Tarkasta latauskontaktien likaantuneisuus säännöllisesti ja puhdista tarvittaessa.

→ Väililataa pidemmän aikaa varastoituna olleet akkupakkaukset.

Huolto

Laitetta ei tarvitse huoltaa.

Häiriöapu

Virhe ladattaessa

Näyttö on pois päältä, akkupaketti ei lataudu

Latauslaite on viallinen. Vaihda latauslaite.

Akkupaketin varaus voi olla kokonaan käytetty. Odota, näkykö näytöllä jonkin ajan kuluttua jäljellä oleva latausaika. Jos ei näy, akkupaketti on viallinen. Vaihda akkupaketti.

Näyttö on päällä mutta akku ei lataudu

Latauslaite on viallinen. Vaihda latauslaite.

Kiinnitä huomiota näyttöön. Akun lämpötila ei ole välttämättä normaalilla alueella.

Näytöllä näkyy lämpötilasymboli, akkupaketti ei lataudu

Accun lämpötila on liian matala/korkea. Vie akku ympäristöön, jossa on kohtuulliset lämpötilat. Odota, kunnes akun lämpötila on taas normaali. Lataus alkaa tämän jälkeen automaattisesti.

Virhe käytössä

Näytöllä näkyy lämpötilasymboli

Accun lämpötila on liian matala/korkea. Vie akku ympäristöön, jossa on kohtuulliset lämpötilat. Odota, kunnes akun lämpötila on taas normaali.

Oikosulun yhteydessä akkupaketin käyttö estetään 30 sekunniksi. Jos oikosulkuja esiintyy usein, akkupaketin käyttö estetään pysyvästi. Liitä akkupaketti eston poistamista varten latauslaitteeseen.

Virhe käytössä
Näytöllä näkyvä jäljellä oleva käyttöaika on 0, laite sammuu.
Akkupaketin varaus on kokonaan käytetty. Lataa akkupaketti uudelleen.
Virhe varastoitaessa
Näytöllä ei enää näy jäljellä olevaa kapasiteettia
Akkupaketin varaus on kokonaan käytetty. Lataa akkupaketti uudelleen.
Näytöllä näkyvä jäljellä oleva kapasiteetti on 70 %, vaikka akkupaketti on vasta ladattu.
Akkupaketti on automaattisessa varastointitilassa. Kyseinen tila aktivoituu, kun akkua ei ole käytetty yli 21 päivään. Tämä toiminto suojaa akkukennoja nopealta vanhentumiselta ja pidentää niiden käyttöikää. Lataa akkupaketti jälleen kokonaan täyteen ennen seuraavaa käyttöä.
Yleinen virhe
Näytöllä näkyy katkennut akkusymboli.
Akkupaketti viallinen ja käyttö turvallisuussyistä estetty. Älä enää käytä akkupakettia ja hävitä se määräysten mukaisesti.
Laitekuvas

Katso avattavalla kansisivulla olevia kuvia!



- Tämä käyttöohje kuvaa etukansisivulla esitetyt monitoimi-imurit.
- Kuvat esittävät maksimia varustelua, mallista riippuen varustelussa ja mukana toimitetuissa varusteissa on eroavuuksia.

Tarkasta purkaessasi pakkauksesta, ovatko kaikki varusteet olemassa ja ovatko osat vaurioituneet Jos havaitset kuljetusvaurioita ota yhteyttä myyjäliikkeeseen.

- kuuluvat toimitukseen
- mahdolliset varusteet

- 1 Imuletkuliitântä
- 2 Akkulokero
- 3 Laitekytkin (PÄÄLLE/POIS)
- 4 Akun vapautuspainike
- 5 Kahva
- 6 Puhallusliitântä
- 7 Säiliönlukitus
- 8 Pysäköintipidike
- 9 Varusteiden säilytyspaikka
- 10 Ohjausrulla
- 11 Säiliö
- 12 Suodatinpussi
- 13 Patruunasuodatin
- 14 Imuletku liitinkappaleella
- 15 Irrotettava käsikahva
- 16 Imuputket 2 x 0,5 m
- 17 Rakosuutin
- 18 Lattiasuulake (sisäkkeineen)
- 19 Akku
Battery Power 36/25
- 20 Vakiolaturi
Battery Power BC 36 V

Asennus

- Kuva **A**
→ Säiliön lukkojen avaamiseksi vedä ulospäin ja poista laitepää kantokahvasta.
- Kuva **B**
→ Ota sisältö pois säiliöstä,
- Kuva **C**
→ Käännä säiliö ylösalaisin ja paina sitten ohjausrullat säiliön pohjassa oleviin reikiin vasteeseen asti.
- Kuva **D**
→ Aseta laitepää säiliön päälle ja lukitse säiliön lukitukset.
- Kuva **E**
→ Kuivan imuroimiseen voi tarvittaessa käyttää lisäksi suodatinpussia.

Akun lataaminen

- Kuva **F**
Kuva **G**
→ Katso luku Lataus pikalaturilla ja Akun käyttäminen.

Käyttöönotto

Lisävarusteiden liittäminen

- Kuva **H**
→ Työnnä imuletku laitteen letkuliittimeen, se napauttaa lukitukseen. Irrota imuletku painamalla lukitusnuppia peukalolla ja vetämällä letku irti.

- Kuva **I**
→ Työnnä käsikahvaa imuletkuun, kunnes se napauttaa lukitukseen.
→ Yhdistä molemmat imuputket toisiinsa ja liitä käsikahvaan.

Huomautus: Lisävarusteet, kuten esim. imuharjat (valinnaiset) voi pistää suoraan liitinkappaleeseen ja yhdistää sitten imuletkuun.

Mukavaa imurointia myöskin ahtaissa tiloissa. Irroitettavan käsikahvan voi tarvittaessa kiinnittää lisävarusteen ja imuletkun väliin.

Suositus: Pistä lattiatia imuroitaessa käsikahva imuletkuun.

- Kuva **J**
→ Kahvan poistamiseksi imuletkusta paina lukitusta peukalolla ja etusormella ja vedä kahva pois.

Huomautus: Kun käsikahva poistetaan, lisävarusteet voi pistää suoraan imuletkuun.

- Kuva **K**
→ Yhdistä lattiasuutin imuputkeen.

Huomautus: Kuivaa likaa tai vettä lattialta imuroitaessa - käytä lattiasuulakkeessa aina sisäkettä (harjakaista ja kumihuuli).

Akkupaketin asettaminen

- Kuva **L**
→ Työnnä akkupaketti ylhäältä päin akkupidikkeeseen ja anna lukittua.

Laitteen käynnistys

- Kuva **M**
→ **Asento I:** Imu- tai puhallustoiminto.
Asento 0: Laite on kytketty pois päältä.

Yleiset käyttöohjeet

HUOMIO

Metallisäiliö voi latautua staattisesti imuroitaessa suuria hienopölymääriä ja kosketettaessa sitten tapahtua sähköpurkaus.

HUOMIO

Akkupidikkeen alue on pidettävä puhtaana.

- Jos tälle alueelle kertyy liian paljon likaa, voi olla että akkupakettia ei voi asettaa enää oikein paikoilleen/lukita.
- Samoin on mahdollista, että akkupakettia ei enää voi poistaa laitteesta, koska irrotusvipua ei enää voi liikuttaa.

Käyttö

HUOMIO

Imuroi aina patruunasuodatinta käyttäen, tämä koskee sekä märkä- että kuivaimurointia!

Kuivaimu

HUOMIO

Tarkasta ennen käyttämistä, onko suodatin vahingoittunut ja vaihda tarvittaessa uuteen.

Työskentele ainoastaan kuivalla patruunasuodattimella!

Kuva **E**

- **Suositus:** Käytä suodatinpussia hienopölyä imuroitaessa.

Suodatinpussia koskevat ohjeet

- Suodatinpussin täytyminen riippuu imuroitavan liian laadusta.
- Hienoa pölyä, hiekkaa yms. imuroitaessa on suodatinpussi vaihdettava useammin.
- Tukkeutunut suodatinpussi voi revetä, vaihda siksi suodatinpussi hyvissä ajoin!

HUOMIO

Imuroi kylmää tuhkaa vain esierotinta käyttäen.

Tietoja tarvikkeista ja varaosista on sivustolla www.karcher.com.

Märkäimu

HUOMIO

Älä käytä suodatinpussia!

Kuva **K**

- Huomioi kosteaa tai märkää likaa imuroitaessa, että käytät oikeaa lattiasuulakkeen sisäkettä ja liität vastaavan lisävarusteen.

Huomautus: Jos säiliö on täynnä, uimuri sulkee imuaukon ja laite käy kohonneella kierrosluvulla. Kytke laite heti pois päältä ja tyhjennä säiliö.

Puhallustoiminto

Vaikeasti luoksepäästävien paikkojen puhdistamiseen tai paikkoihin, joissa imurointi ei ole mahdollista, esim. puun lehdet hiekka-alustalla.

Kuva **N**

- Pistä imuletku puhallusliitäntään, se aktivoi puhallustoiminnan.

Käytön keskeytys

- Kytke laite pois päältä.

Kuva **O**

- Ripusta lattiasuulake pysäköintipiteeseen.

Ohje: Jos työtauon aikana imupää täyttyy poistaa, akkupaketti voi jäädä paikoilleen. Akkupaketti on tiukasti lukittu, eikä se voi pudota.

Käytön lopetus

- Kytke laite pois päältä.

Kuva **P**

- Työnnä akun lukituksen avauspainike eteenpäin ja poista akkupaketti laitteesta.
- Lataa akkupaketti tarvittaessa (katso luku Akkupaketin lataaminen).

Suositus: Poista akkupaketti töiden lopettamisen jälkeen laitteesta.

Säiliön tyhjennys

Kuva **Q**

- Poista laitepää ja tyhjennä säiliö.

Laitteen säilytys

Kuva **R**

- Laita varusteet laitteeseen ja säilytä laitetta kuivissa tiloissa.

Akkupaketin säilyttäminen

Ohje: Riippumatta imurointikäytöstä LC-näyttö kuluttaa hieman akun virtaa huolimatta siitä, onko akkupaketti laitteessa vai ulkopuolella.

- Katso luku Lataus pikalaturilla ja Akun käyttäminen.

Kuljetus

⚠ **VARO**

Loukkaantumis- ja vaurioitumisvaara!
Huomioi kuljetettaessa laitteen paino.

Kuljetus käsin

- Nosta ja kannaa laitetta kantokahvasta.

Kuljetus ajoneuvoissa

- Varmista laite siirtymisen ja kaatumisen varalta.

Hoito ja huolto

- Puhdista laite ja varusteosat tavallisella muovipuhdistusaineella.
- Huuhtelee säiliö ja varusteet tarvittaessa vedellä ja kuivaa ennen uudelleen käyttöä.

Kuva **S - V**

- Puhdista tarvittaessa patruunasuodatin vain juoksevalla vedellä, älä hankaa tai käytä harjaa. Anna suodattimen kuivua täysin ennen takaisin paikalleen asettamista.
- Tarkasta latauskontaktien likaantuneisuus säännöllisesti ja puhdista tarvittaessa.
- Tarkasta tuuletusrakojen likaantuneisuus ja puhdista tarvittaessa.

Huolto

Laitetta ei tarvitse huoltaa.

Häiriöapu

Laitte ei toimi

Kuva **L**

- Akkupaketti ei ole oikein akkupidikkeessä, työnnä akkupaketti sisään akkupidikkeeseen ja anna sen lukittua.
- Akkupaketin lataustila (katso näyttö) liian heikko, lataa akkupaketti tarvittaessa.
- Akkupaketti tai laturi viallinen, vaihda akkupaketti tai laturi uuteen varusteosaan.

Laite kytkeytyy itsenäisesti pois päältä.

- Laite/akkupaketti ylikuumentunut, odota hetki, jotta laite/akkupaketti ehtii jäähtyä.
- Säiliö on täynnä vettä, ja sen takia uimuri aktivoituu, tyhjennä säiliö.

Vähenevä imuteho

- Varusteet, imuletku tai imuputket ovat tukossa. Poista tukos soveltuvalla apuvälineellä.
- Kuva **E**
- Suodatinpussi on täynnä, vaihda suodatinpussi uuteen.
- Kuva **S - V**
- Patruunasuodatin on likaantunut, puhdista patruunasuodatin kopistelemalla tai tarvittaessa juoksevalla vedellä.
 - Vaihda vahingoittunut patruunasuodatin.
- Suositus:** Vaihda patruunasuodatin kerran vuodessa.

Tekniset tiedot

Akkupaketin ja pikalaturin toimituslaajuus:

- WD 3 Battery Set
 - WD 3 Battery Premium Set
- (Battery Power 36/25 -akkupaketti / Battery Power BC 36 V -vakiolaite)

Laite

Nimellisteho	W	300
Käyttöaika täydellä akkulatauksella (maks.)	min	15
Kotelointiluokka		III
Suojatyyppi		IPX4

Battery Power 36/ 25 -akkupaketti

Nimellisjännite	V	36
Nimelliskapasiteetti (standardin IEC/EN 61690 mukaan)	Ah	2,4
Nimellisteho (kennon valmistajan tietojen mukaan)	Ah	2,5
Nimellisenergia (YK 3480:n mukaan)	Wh	86,4
Latausvirta maks.	A	4
Akkutyypin		Li-Ion
Paino	kg	0,9
Mitat (pit. x lev. x kork.)	mm	133x88x72

Battery Power BC 36 V -vakiolaite

Akkupaketin nimellisjännite	V	36
Maks. latausvirta	A	0,5
Akkutyypin		Li-Ion
Verkköjännite	V	100-240
Taajuus	Hz	50-60
Virranotto (maks.)	A	0,3
Kotelointiluokka		II
Paino (ilman akkupakettia)	g	205

Oikeus teknisiin muutoksiin pidätetään!

Πίνακας περιεχομένων

Γενικές υποδείξεις	EL	5
Υποδείξεις ασφαλείας	EL	5
Οδηγίες για συστοιχία μπαταριών και φορτιστή μπαταρίας	EL	8
Μηχανισμοί ασφαλείας	EL	9
Στοιχεία χειρισμού	EL	9
Φόρτιση	EL	10
Χρήση συστοιχίας μπαταριών	EL	10
Αποθήκευση	EL	11
Μεταφορά και αποθήκευση	EL	11
Φροντίδα και συντήρηση	EL	11
Αντιμετώπιση βλαβών	EL	11
Περιγραφή συσκευής	EL	11
Συναρμολόγηση	EL	12
Φόρτιση συστοιχίας μπαταριών	EL	12
Ενεργοποίηση	EL	12
Γενικές υποδείξεις χειρισμού	EL	12
Χειρισμός	EL	12
Μεταφορά	EL	13
Φροντίδα και συντήρηση	EL	13
Αντιμετώπιση βλαβών	EL	13
Τεχνικά χαρακτηριστικά	EL	14

Αγαπητέ πελάτη,



Πριν χρησιμοποιήσετε τη συσκευή σας για πρώτη φορά, διαβάστε το παρόν πρωτότυπο εγχειρίδιο οδηγιών χρήσης, ενεργήστε σύμφωνα με αυτό και φυλάξτε το για μελλοντική χρήση ή για τον επόμενο ιδιοκτήτη.

Γενικές υποδείξεις

Αρμόζουσα χρήση

Η συσκευή προορίζεται για χρήση όπως περιγράφεται στις παρούσες οδηγίες χρήσης και τις υποδείξεις ασφαλείας ως ηλεκτρική σκούπα πολλαπλών χρήσεων. Η παρούσα συσκευή σχεδιάστηκε ειδικά για ιδιωτική χρήση και δεν είναι σε θέση να ανταποκριθεί στις καταπονήσεις που συνεπάγεται μία ενδεχόμενη επαγγελματική της χρήση.

- Προστατέψτε τη συσκευή από τη βροχή. Μην αποθηκεύετε τη συσκευή σε υπαίθριο χώρο.
- Η αναρρόφηση σάχτης και ανθρακόσκονης με αυτό το μηχάνημα δεν επιτρέπεται.

Ο κατασκευαστής δεν ευθύνεται για ενδεχόμενες ζημιές, που οφείλονται σε μη ενδεδειγμένη χρήση ή σε λάθος χειρισμό.

Προστασία περιβάλλοντος

Υποδείξεις για τα συστατικά (REACH)

Ενημερωμένες πληροφορίες για τα συστατικά μπορείτε να βρείτε στη διεύθυνση:

www.kaercher.com/REACH



Τα υλικά συσκευασίας είναι ανακυκλώσιμα.

Απορρίψτε τη συσκευασία με οικολογικό τρόπο.



Οι παλιές συσκευές περιέχουν πολύτιμα ανακυκλώσιμα υλικά, τα οποία θα πρέπει να διατίθενται για ανακύκλωση. Οι μπαταρίες και οι συσσωρευτές περιέχουν υλικά, τα οποία δεν επιτρέπεται να καταλήξουν στο περιβάλλον. Απορρίψτε τις παλιές συσκευές, τις μπαταρίες ή τους συσσωρευτές με περιβαλλοντικά ορθό τρόπο.

Οι ηλεκτρικές και οι ηλεκτρονικές συσκευές συχνά περιλαμβάνουν εξαρτήματα, που σε περίπτωση λανθασμένης μεταχείρισης ή απόρριψης μπορούν να αποτελέσουν εστία κινδύνου για την υγεία και το περιβάλλον. Αυτά τα εξαρτήματα είναι όμως απαραίτητα για τη σωστή λειτουργία της συσκευής. Οι συσκευές που φέρουν αυτό το σύμβολο δεν επιτρέπεται να πετιούνται στα σκουπίδια.

Υποδείξεις για τα συστατικά (REACH)

Ενημερωμένες πληροφορίες για τα συστατικά μπορείτε να βρείτε στη διεύθυνση:

www.kaercher.com/REACH

Εγγύηση

Σε κάθε χώρα ισχύουν οι όροι εγγύησης που εκδόθηκαν από την αρμόδια εταιρία μας προώθησης πωλήσεων. Αναλαμβάνουμε τη δωρεάν αποκατάσταση οποιασδήποτε βλάβης στη συσκευή σας, εφόσον οφείλεται σε αστοχία υλικού ή κατασκευαστικό σφάλμα, εντός της προθεσμίας που ορίζεται στην εγγύηση. Σε περίπτωση που επιθυμείτε να κάνετε χρήση της εγγύησης, παρακαλούμε απευθυνθείτε με την απόδειξη αγοράς στο κατάστημα από το οποίο προμηθευτήκατε τη συσκευή ή στην πλησιέστερη εξουσιοδοτημένη υπηρεσία τεχνικής εξυπηρέτησης πελατών μας.

Υπηρεσία εξυπηρέτησης πελατών

Σε περίπτωση αποριών ή βλαβών μπορείτε να απευθύνεστε στο πλησιέστερο υποκατάστημα του Οίκου KÄRCHER, το οποίο θα σας βοηθήσει ευχαρίστως.

Εξαρτήματα και ανταλλακτικά

Χρησιμοποιείτε μόνο γνήσια παρελκόμενα και ανταλλακτικά τα οποία διασφαλίζουν την ασφαλή και απρόσκοπτη λειτουργία της συσκευής.

Πληροφορίες για παρελκόμενα και ανταλλακτικά θα βρείτε στη διεύθυνση www.kaercher.com.

Συσκευασία

Εάν λείπουν εξαρτήματα ή έχουν προκληθεί ζημιές κατά τη μεταφορά, παρακαλούμε ενημερώστε τον προμηθευτή σας.

Υποδείξεις ασφαλείας

Διαβάθμιση κινδύνου

⚠ ΚΙΝΔΥΝΟΣ

Υποδείξεις για άμεσα επαιτούμενο κίνδυνο, ο οποίος μπορεί να έχει ως συνέπεια σοβαρό ή θανάσιμο τραυματισμό.

Δ ΠΡΟΕΙΔΟΠΟΙΗΣΗ

Υποδείξεις για μια δυνητικά επικίνδυνη κατάσταση, η οποία μπορεί να έχει ως συνέπεια σοβαρό ή θανάσιμο τραυματισμό.

Δ ΠΡΟΣΟΧΗ

Υπόδειξη για μια ενδεχομένως επικίνδυνη κατάσταση, η οποία μπορεί να οδηγήσει σε ελαφρό τραυματισμό.

ΠΡΟΣΟΧΗ

Υπόδειξη για μια δυνητικά επικίνδυνη κατάσταση, η οποία μπορεί να έχει ως συνέπεια υλικές ζημιές.

Υποδείξεις ασφαλείας για ηλεκτρική σκούπα αναρρόφησης υγρών / ξηρών ρύπων

Ασφαλής χρήση

Δ ΚΙΝΔΥΝΟΣ

- Ο χρήσης οφείλει να χρησιμοποιεί τη συσκευή σύμφωνα με τους κανονισμούς. Πρέπει να λαμβάνει υπόψη τις τοπικές συνθήκες, καθώς και τα άτομα που ενδέχεται να βρίσκονται στον περίγυρο κατά τη χρήση της συσκευής.
- Απαγορεύεται η λειτουργία σε χώρους όπου υπάρχει κίνδυνος έκρηξης.
- Κατά τη χρήση της συσκευής σε επικίνδυνους χώρους πρέπει να τηρούνται οι αντίστοιχοι κανονισμοί ασφαλείας.
- Μην χρησιμοποιείτε τη συσκευή, εάν έχει πέσει κάτω, παρουσιάζει ορατή βλάβη ή δεν είναι στεγανή.

- Κρατάτε τις πλαστικές συσκευασίες μακριά από τα παιδιά, υφίστανται κίνδυνος ασφυξίας!

Δ ΠΡΟΕΙΔΟΠΟΙΗΣΗ

- Η συσκευή αυτή δεν πρέπει να χρησιμοποιείται από άτομα με περιορισμένες κινητικές, αισθητηριακές ή νοητικές ικανότητες χωρίς σχετική εμπειρία και/ή γνώσεις, εκτός εάν επιβλέπονται από ένα αρμόδιο για την ασφάλειά τους άτομο ή τους έχουν δοθεί οδηγίες για τη χρήση της συσκευής και έχουν κατανοήσει τους κινδύνους που ενδέχεται να προκύψουν.
- Τα παιδιά μπορούν να χρησιμοποιούν τη συσκευή μόνο εάν είναι πάνω από 8 ετών και επιβλέπονται από ένα αρμόδιο για την ασφάλειά τους άτομο ή τους έχουν δοθεί οδηγίες για τη χρήση της συσκευής και έχουν κατανοήσει τους κινδύνους που ενδέχεται να προκύψουν.
- Τα παιδιά δεν πρέπει να παίζουν με τη συσκευή.
- Τα παιδιά πρέπει να βρίσκονται υπό επιτήρηση, ώστε να εξασφαλιστεί ότι δεν θα παίζουν με τη συσκευή.
- Χρησιμοποιείτε ή αποθηκεύετε τη συσκευή μόνον σύμφωνα με την περιγραφή και/ή τις εικόνες!

- Η συσκευή περιέχει ηλεκτρικά εξαρτήματα και δεν πρέπει να καθαρίζεται με τρεχούμενο νερό.

⚠ ΠΡΟΣΟΧΗ

- Η συσκευή δεν πρέπει να μένει ποτέ χωρίς επιτήρηση, όταν βρίσκεται σε λειτουργία.

ΠΡΟΣΟΧΗ

- Μην χρησιμοποιείτε τη συσκευή σε θερμοκρασίες κάτω των 0 °C.
- Μην κάνετε ποτέ αναρρόφηση χωρίς φίλτρο, μπορεί να προκληθεί βλάβη στη συσκευή.
- Προστατεύετε τη συσκευή από τις δυσμενείς καιρικές συνθήκες, την υγρασία και τη θερμότητα.

Λοιποί κίνδυνοι

⚠ ΚΙΝΔΥΝΟΣ

Κίνδυνος έκρηξης!

- Απαγορεύεται η λειτουργία σε χώρους όπου υπάρχει κίνδυνος έκρηξης.
- Μην αναρροφάτε εκρηκτικά ή καύσιμα αέρια, υγρά και σκόνες!
- Μην αναρροφάτε αντιδραστικές μεταλλικές σκόνες (π.χ. αλουμίνιο, μαγνήσιο ή ψευδάργυρο)!
- Μην αναρροφάτε συμπυκνωμένα οξέα ή αλκάλια.
- Μην αναρροφάτε καιγόμενα ή πυρακτωμένα αντικείμενα!

⚠ ΠΡΟΕΙΔΟΠΟΙΗΣΗ

Κίνδυνος τραυματισμού!

- Μην κάνετε αναρρόφηση με το ακροφύσιο και το σωλήνα αναρρόφησης κοντά στο κεφάλι σας.

⚠ ΠΡΟΣΟΧΗ

- Για να αποφύγετε ατυχήματα ή τραυματισμούς κατά τη μεταφορά, συνυπολογίστε το βάρος της συσκευής (βλ. τεχνικά στοιχεία).

Ευστάθεια

⚠ ΠΡΟΣΟΧΗ

- Πριν από κάθε εργασία με ή στη συσκευή διασφαλίστε τη σωστή έδρασή της, ώστε να αποφύγετε ατυχήματα ή ζημιές από την ανατροπή της.

Υποδείξεις ασφαλείας για τον φορτιστή

⚠ ΚΙΝΔΥΝΟΣ

- Πριν από κάθε χρήση, ελέγχετε τον μετασχηματιστή, το καλώδιο σύνδεσης, τον προσαρμογέα και τις μπαταρίες για τυχόν ζημιές. Μην χρησιμοποιείτε άλλο τις χαλασμένες συσκευές αλλά να τις αντικαθιστάτε.
- Μην ανοίγετε τον φορτιστή. Σε περίπτωση ζημιάς ή βλάβης ο φορτιστής πρέπει να αντικατασταθεί.
- Μην χρησιμοποιείτε τον φορτιστή σε χώρους, όπου υπάρχει κίνδυνος έκρηξης.
- Μην αγγίζετε ποτέ το ρευματολήπτη και την πρίζα με υγρά χέρια.
- Μην χρησιμοποιείτε τον φορτιστή, εάν είναι λερωμένος ή υγρός.
- Μην φορτίζετε μπαταρίες (πρωτεύοντα στοιχεία). Κίνδυνος έκρηξης.

⚠ ΠΡΟΣΟΧΗ

- Η τάση του δικτύου πρέπει να είναι ταυτόσημη με την τάση που αναγράφεται στην πινακίδα στοιχείων του φορτιστή.
- Χρησιμοποιήστε τον φορτιστή αποκλειστικά για την φόρτιση των εγκεκριμένων τύπων συσσωρευτή.
- Η φόρτιση της συστοιχίας μπαταριών επιτρέπεται μόνο με τον παρεχόμενο γνήσιο φορτιστή ή με έναν φορτιστή εγκεκριμένο από την Kärcher.

ΠΡΟΣΟΧΗ

- Μην κρατάτε τον φορτιστή από το καλώδιο σύνδεσης.
- Κρατάτε το καλώδιο μακριά από πηγές θερμότητας, αιχμηρές ακμές, λάδια και κινούμενα εξαρτήματα συσκευών.
- Μην καλύπτετε τον μετασχηματιστή.
- Αποφεύγετε τα καλώδια προέκτασης με πολύπριζα και την ταυτόχρονη λειτουργία πολλών συσκευών.
- Για να αποφευχθούν οι ζημιές μην περιτυλίγετε το καλώδιο σύνδεσης γύρω από τον μετασχηματιστή ή τον προσαρμογέα μπαταρίας.

Σύμβολα στον φορτιστή



Προστατέψτε τον φορτιστή από την υγρασία και φυλάξτε τον σε στεγνό χώρο. Η συσκευή ενδείκνυται για χρήση αποκλειστικά σε κλειστούς χώρους, να μην εκτίθεται στην βροχή.



Ο φορτιστής διαθέτει ενσωματωμένη ασφάλεια 1 Αμπέρ.



Ο φορτιστής ανταποκρίνεται στις απαιτήσεις της κατηγορίας προστασίας II.

Υποδείξεις ασφαλείας συστοιχίας μπαταριών

Διαβάστε οπωσδήποτε τις συνημμένες οδηγίες ασφαλείας της μπαταρίας και τηρείτε τις κατά τη χρήση!

Οδηγίες για συστοιχία μπαταριών και φορτιστή μπαταρίας

⚠ ΠΡΟΣΟΧΗ

- Κίνδυνος τραυματισμού, κίνδυνος βλάβης από έκρηξη της μπαταρίας! Φορτίζετε τις συστοιχίες μπαταριών μόνο με τον ειδικά προβλεπόμενο φορτιστή.
- Πριν από τη χρήση εξετάστε αν ταιριάζουν η συστοιχία μπαταριών και ο φορτιστής!
- Φορτίζετε μόνο καλές συστοιχίες μπαταριών.
- Απαγορεύονται για λόγους ασφαλείας οι τροποποιήσεις και οι αλλαγές που δεν είναι εγκεκριμένες από τον κατασκευαστή.
- Κάθε άλλη χρήση δεν επιτρέπεται. Την ευθύνη για κινδύνους που προκύπτουν από τη μη επιτρεπόμενη χρήση φέρει ο χρήστης.
- Για τη λειτουργία απαιτείται μια συστοιχία μπαταριών και ένας φορτιστής με ονομαστική τάση 36 V. Στις «Βασικές παραλλαγές» περιλαμβάνονται ήδη μια συστοιχία ιόντων λιθίου Li-ION με 36V, 2,5 Ah (Battery Power 36/25) καθώς και ένας φορτιστής 36 V (Battery Power BC 36 V).
- Οι συστοιχίες μπαταριών Battery Power (+) 36/25, 36/50 και 36/75 επιτρέπεται να χρησιμοποιούνται μόνο με τις ειδικές συσκευές του συστήματος 36 V Battery Power της Kärcher.
- Μπαταρίες και φορτιστές που δεν περιλαμβάνονται στο συμβατό εύρος ή είναι επιπλέον αναγκαίοι, διατίθενται ως ειδικά παρεκδόματα και μπορούν αντιστοίχως να αγοραστούν αργότερα.

- Πριν από τη χρήση της συστοιχίας μπαταριών σε μια συσκευή της σειράς «Battery Power» της KÄRCHER λάβετε υπόψη τις οδηγίες λειτουργίας της χρησιμοποιούμενης συσκευής και τις ενδεχομένως συνημμένες υποδείξεις ασφαλείας.
- Επιπλέον πληροφορίες σχετικά με το εγχειρίδιο οδηγιών για το πακέτο μπαταρίας, καθώς και σχετικά με τα παρελκόμενα και τα ανταλλακτικά θα βρείτε στη διεύθυνση www.kaercher.com.

Συστοιχίες μπαταριών 36 V Battery Power

Περιγραφή	Τύπος συσσωρευτή	Ονομαστική τάση	Ονομαστική χωρητικότητα (σύμφωνα με το IEC/EN 61690)	Ονομαστική χωρητικότητα (σύμφωνα με τα στοιχεία του κατασκευαστή)
	Li-Ion	V	Ah	Ah
36/25		36	2,4	2,5
36/50		36	4,8	5,0

Μεταφορά

- Η μπαταρία ιόντων λιθίου υπόκειται στις απαιτήσεις της νομοθεσίας περί επικίνδυνων υλικών και μπορεί να μεταφέρεται από τον χρήστη σε δημόσιο χώρο χωρίς περαιτέρω περιορισμούς.
- Κατά την αποστολή από τρίτους (εταιρείες μεταφορών) πρέπει να τηρούνται οι ιδιαίτερες απαιτήσεις για συσκευασία και σήμανση.
- Η μπαταρία επιτρέπεται να αποστέλλεται μόνο εφόσον δεν υπάρχουν ζημιές στο περίβλημα. Επικολλήστε τις ανοικτές επαφές και συσκευάστε την μπαταρία γερά και με ασφάλεια. Μέσα στη συσκευασία δεν επιτρέπεται να μπορεί να μετακινείται.
- Τηρείτε επίσης τους εθνικούς κανονισμούς.

Μηχανισμοί ασφαλείας

⚠ ΠΡΟΣΟΧΗ

- Οι διατάξεις ασφαλείας αποσκοπούν στην προστασία του χρήστη και δεν πρέπει να τροποποιούνται ή να παραλείπονται.

Διακόπτης προστασίας

Ο ενσωματωμένος διακόπτης προστασίας προστατεύει τη συστοιχία μπαταριών από

- Υπερθέρμανση
- Πλήρη εκφόρτιση
- Υπερφόρτιση
- Βραχυκύκλωμα

Στοιχεία χειρισμού

Συστοιχία μπαταριών

Εικόνα σύμφωνα με τον τύπο

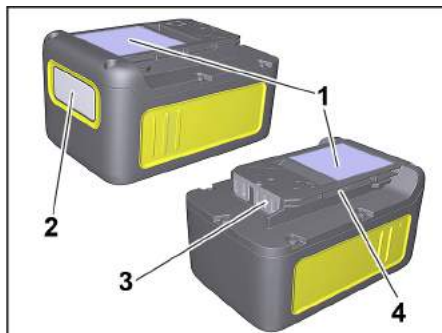

- 1 Πινακίδα τύπου
- 2 Ένδειξη οθόνης
- 3 Επαφές
- 4 Υποδοχή

Βασικός φορτιστής

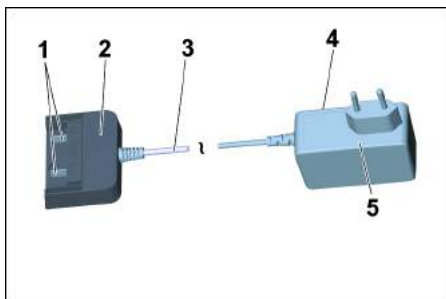

- 1 Επαφές φόρτισης
- 2 Προσαρμογές μπαταρίας
- 3 Καλώδιο σύνδεσης
- 4 Πινακίδα τύπου
- 5 Μετασημαστής

Φόρτιση

⚠ ΠΡΟΣΟΧΗ

Κίνδυνος τραυματισμού, κίνδυνος βλάβης! Λάβετε υπόψη τις υποδείξεις ασφαλείας και τις οδηγίες χρήσης του φορτιστή.

Υπόδειξη

Οι νέες συστοιχίες μπαταριών είναι μόνο προφορισμένες και πρέπει να φορτιστούν πλήρως πριν από την πρώτη χρήση.

Η ένδειξη ενεργοποιείται κατά την πρώτη φόρτιση.

Για να λειτουργεί σωστά η ένδειξη φόρτισης η συστοιχία μπαταριών πρέπει κατά την πρώτη χρήση να αδειάσει τελείως μέχρι που να απενεργοποιηθεί η συσκευή.

Εικόνα **F**

- ➔ Συνδέστε τον μετασχηματιστή στην πρίζα.
- ➔ Συνδέστε την μπαταρία στον προσαρμογέα του φορτιστή.
- ➔ Η διαδικασία φόρτισης αρχίζει αυτόματα.

Εικόνα **G**

- ➔ Στην ένδειξη της μπαταρίας εμφανίζεται η υπολειπόμενη διάρκεια φόρτισης.
- ➔ Ο χρόνος φόρτισης με έναν κανονικό φορτιστή (Battery Power BC 36 V) για άδεια συστοιχία μπαταριών (Battery Power 36/25) ανέρχεται στις 5,5 ώρες.
- ➔ Όταν η μπαταρία φορτιστεί πλήρως, η ένδειξη δείχνει 100%.
- ➔ Μετά τη φόρτιση αφαιρέστε τον προσαρμογέα από τη συστοιχία μπαταριών.
- ➔ Αποσυνδέστε τον μετασχηματιστή από την πρίζα.

Υπόδειξη

Αν με την μπαταρία στον φορτιστή η ένδειξη δεν δείχνει τίποτα, τότε η χωρητικότητα της μπαταρίας έχει εξαντληθεί ή είναι πολύ μικρή. Μόλις η μπαταρία φορτιστεί αρκετά, η ένδειξη δείχνει τον υπολειπόμενο χρόνο φόρτισης.

Εάν η ένδειξη παραμένει κενή και μετά από αρκετό διάστημα τότε η μπαταρία είναι χαλασμένη και πρέπει να αντικατασταθεί.

Υπόδειξη

Οι νέες συστοιχίες μπαταριών αποκούν την μέγιστη ισχύ τους έπειτα από 5 κύκλους φόρτισης και εκφόρτισης.

Πριν από τη χρήση, φορτίστε ξανά τις συστοιχίες μπαταριών που έμειναν σε αχρησία για μεγάλο διάστημα.

Η ισχύς της συστοιχίας μπαταριών μειώνεται σε θερμοκρασίες κάτω των 0 °C.

Κατά την αποθήκευση μιας συστοιχίας μπαταριών σε θερμοκρασίες άνω των 20 °C για μεγάλο χρονικό διάστημα, μπορεί να μειωθεί σημαντικά η χωρητικότητά της.

Υπόδειξη

Η φορτισμένη συστοιχία μπαταριών μπορεί να παραμείνει στον φορτιστή, ώσπου να χρησιμοποιηθεί. Δεν υφίσταται κίνδυνος υπερφόρτισης.





Ωστόσο, για να αποφύγετε την περιττή κατανάλωση ενέργειας, ο φορτιστής πρέπει να αποσυνδεθεί αμέσως από το ρεύμα, μόλις φορτιστεί πλήρως η συστοιχία μπαταριών.

Χρήση συστοιχίας μπαταριών

Οθόνη

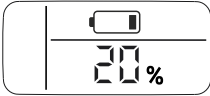
- Η συστοιχία μπαταριών είναι εξοπλισμένη με μια ένδειξη που δίνει συνεχώς πληροφορίες σχετικά με την κατάσταση και την εξέλιξη της φόρτισης καθώς και με τον υπολειπόμενο χρόνο λειτουργίας. Επίσης εμφανίζονται τυχόν μηνύματα σφάλματος.

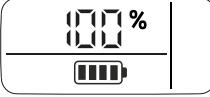
- Η προσαρμογή της διάρκειας ζωής επιτυγχάνεται με την μεταγωγή της ηλεκτρικής ισχύος.
- Ανάλογα με τη χρησιμοποιούμενη συσκευή η ένδειξη στρέφεται κατά την τοποθέτηση της συστοιχίας μπαταριών.

Ένδειξη	Σημασία
	Κατάσταση φόρτισης της μπαταρίας όσο δεν χρησιμοποιείται.
	Υπολειπόμενος χρόνος λειτουργίας της μπαταρίας κατά τη χρήση.
	Υπολειπόμενος χρόνος φόρτισης της μπαταρίας κατά τη φόρτιση.
	Πλήρως φορτισμένη μπαταρία.
	Θερμοκρασία μπαταρίας εκτός των επιτρεπτών ορίων ή φραγή λόγω βραχυκυκλώματος (βλ. Βοήθεια σε περίπτωση βλάβης).
	Χαλασμένη μπαταρία και κλειδωμένη για λόγους ασφαλείας. Μην χρησιμοποιείτε άλλο την μπαταρία και παραδώστε την για ανακύκλωση.
Λειτουργία	

⚠ ΠΡΟΣΟΧΗ

Κίνδυνος τραυματισμού και βλάβης! Για τη χρήση λάβετε υπόψη τις υποδείξεις ασφαλείας και τις οδηγίες χρήσης της χρησιμοποιούμενης συσκευής.

- ➔ Σπρώξτε τη συστοιχία μπαταριών στην υποδοχή της συσκευής.

⚠ ΠΡΟΣΟΧΗ

Κίνδυνος τραυματισμού και βλάβης! Φροντίστε να κλειδώσει σωστά η συστοιχία μπαταριών.

Υπόδειξη

Κατά τη διάρκεια της χρήσης η ένδειξη δείχνει τον υπολειπόμενο χρόνο λειτουργίας.

- ➔ Μετά την εργασία αφαιρέστε τη συστοιχία μπαταριών από τη συσκευή.
- ➔ Μετά την εργασία φορτίστε τη συστοιχία μπαταριών.

Υπόδειξη

Μετά την χρήση φορτίστε επίσης μια μερικώς εκφορτισμένη συστοιχία μπαταριών.

Αποθήκευση

Δ ΠΡΟΣΟΧΗ

Κίνδυνος τραυματισμού και βλάβης! Κατά τη μεταφορά λάβετε υπόψη το βάρος της συσκευής.

ΠΡΟΣΟΧΗ

Κίνδυνος πρόκλησης ζημιών! Αποθηκεύστε τις συστοιχίες μπαταριών μόνο σε χώρους με χαμηλή ατμοσφαιρική υγρασία και θερμοκρασία κάτω των 20 °C.

Η συσκευή αυτή μπορεί να αποθηκεύεται μόνο σε εσωτερικούς χώρους.

Η μπαταρία εμφανίζει την κατάσταση φόρτισης στην ένδειξη ακόμη και όταν δεν είναι συνδεδεμένη σε έναν φορτιστή.

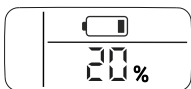

Αν κατά την αποθήκευση η ένδειξη της μπαταρίας σβήσει, αυτό σημαίνει πως η μπαταρία αδειάσε και η ένδειξη απενεργοποιήθηκε. Φορτίστε πάλι τη συστοιχία μπαταριών το συντομότερο δυνατό.

Μεταφορά και αποθήκευση

Δ ΠΡΟΣΟΧΗ

Κίνδυνος τραυματισμού και βλάβης! Κατά τη μεταφορά λάβετε υπόψη το βάρος της συσκευής.

Φροντίδα και συντήρηση

- Ελέγχετε τακτικά τις επαφές του φορτιστή για ρύπανση και καθαρίζετε κατά περίπτωση.
- Φορτίστε κατά διαστήματα τις συστοιχίες μπαταριών που είναι αποθηκευμένες για μεγάλο χρονικό διάστημα.

Συντήρηση

Το μηχάνημα δεν χρειάζεται συντήρηση.

Αντιμετώπιση βλαβών

Σφάλματα κατά τη φόρτιση

Η ένδειξη σβηστή, η μπαταρία δεν φορτίζει

Χαλασμένος φορτιστής. Αντικαταστήστε τον φορτιστή.

Η συστοιχία μπαταριών μάλλον έχει αδειάσει τελείως. Περιμένετε αν μετά από λίγο στην ένδειξη εμφανιστεί η υπολειπόμενη διάρκεια φόρτισης. Αν όχι, η συστοιχία μπαταριών είναι χαλασμένη. Αντικαταστήστε την μπαταρία.

Η οθόνη είναι ενεργοποιημένη αλλά η συστοιχία μπαταριών δεν φορτίζεται

Χαλασμένος φορτιστής. Αντικαταστήστε τον φορτιστή.

Δώστε βάση στην ένδειξη στην οθόνη. Κατά περίπτωση, η θερμοκρασία της συστοιχίας μπαταριών δεν είναι σε κανονικά επίπεδα.

Η ένδειξη δείχνει το σύμβολο θερμοκρασίας, η μπαταρία δεν φορτίζει

Θερμοκρασία της συστοιχίας μπαταριών πολύ χαμηλή/υψηλή. Τοποθετήστε τη συστοιχία μπαταριών σε περιβάλλον με μέτριες θερμοκρασίες. Περιμένετε, μέχρι η θερμοκρασία της συστοιχίας μπαταριών να έρθει σε κανονικά επίπεδα.

Η διαδικασία φόρτισης θα αρχίσει τότε αυτόματα.

Σφάλματα κατά τη λειτουργία

Στην οθόνη εμφανίζεται το σύμβολο θερμοκρασίας.

Θερμοκρασία της συστοιχίας μπαταριών πολύ χαμηλή/υψηλή. Τοποθετήστε τη συστοιχία μπαταριών σε περιβάλλον με μέτριες θερμοκρασίες. Περιμένετε, μέχρι η θερμοκρασία της συστοιχίας μπαταριών να έρθει σε κανονικά επίπεδα.

Σε περίπτωση βραχυκυκλώματος η μπαταρία κλειδώνει για 30 δευτερόλεπτα. Αν το βραχυκύκλωμα εμφανίζεται συχνότερα, η μπαταρία θα κλειδώσει μόνιμα. Για να ξεκλειδώσει η μπαταρία συνδέστε την στον φορτιστή.

Η ένδειξη δείχνει υπολειπόμενο χρόνο λειτουργίας 0, η συσκευή απενεργοποιείται.

Η συστοιχία μπαταριών έχει αδειάσει. Φορτίστε πάλι τη συστοιχία μπαταριών.

Σφάλματα κατά την αποθήκευση

Η ένδειξη δεν δείχνει πλέον υπολειπόμενη χωρητικότητα

Η συστοιχία μπαταριών έχει αδειάσει. Φορτίστε πάλι τη συστοιχία μπαταριών.

Η ένδειξη δείχνει υπολειπόμενη χωρητικότητα 70% αν και η μπαταρία μόλις φορτίστηκε.

Η συστοιχία μπαταριών βρίσκεται σε αυτόματη λειτουργία αποθήκευσης. Αυτή ενεργοποιείται όταν η μπαταρία δεν χρησιμοποιηθεί περισσότερο από 21 ημέρες. Αυτή η λειτουργία προστατεύει τις κυψέλες της μπαταρίας από γρήγορη γήρανση και αυξάνει τη διάρκεια ζωής. Πριν από την επόμενη χρήση φορτίστε πάλι τελείως τη συστοιχία μπαταριών.

Γενικό σφάλμα

Η ένδειξη δείχνει ένα σπασμένο σύμβολο μπαταρίας.

Χαλασμένη μπαταρία και κλειδωμένη για λόγους ασφαλείας. Μην χρησιμοποιείτε άλλο την μπαταρία και παραδώστε την για ανακύκλωση.

Περιγραφή συσκευής

Εικόνες, βλ. αναδιπλούμενη σελίδα!



- Οι παρούσες οδηγίες λειτουργίας περιγράφουν την ηλεκτρική σκούπα πολλαπλών χρήσεων που βλέπετε στο εξώφυλλο.
- Οι εικόνες παρουσιάζουν το μέγιστο εξοπλισμό. Υπάρχουν διαφορές στον εξοπλισμό και στα συνοδευτικά εξαρτήματα ανάλογα με το μοντέλο.

Κατά τον άνοιγμα της συσκευασίας, ελέγξτε το περιεχόμενο για τυχόν ελλείψεις σε εξαρτήματα ή για βλαβές. Σε περίπτωση ζημιών που προκλήθηκαν από τη μεταφορά, παρακαλείσθε να πληροφορήσετε αμέσως το κατάστημα, από το οποίο αγοράσατε το μηχάνημα.

- περιλαμβανεται στη συσκευασία
- πιθανά εξαρτήματα

- 1 Σύνδεση εύκαμπτου σωλήνα αναρρόφησης
- 2 Θήκη συσσωρευτή
- 3 Διακόπτης συσκευής (ON/OFF)
- 4 Πλήκτρο απασφάλισης συσσωρευτή
- 5 Λαβή
- 6 Σύνδεση εμφύσησης αέρα
- 7 Κατάκι δοχείου

- 8 Θέση στάθμευσης
- 9 Υποδοχή εξαρτημάτων
- 10 Τροχίσκος οδήγησης
- 11 Δοχείο
- 12 Σακούλα φίλτρου
- 13 Φίλτρο φυσίγγιο
- 14 Ελαστικός σωλήνας αναρρόφησης με σύνδεσμο
- 15 Αφαιρούμενη χειρολαβή
- 16 Σωλήνες αναρρόφησης 2 x 0,5 m
- 17 Ακροφύσιο αρμών
- 18 Ακροφύσιο δαπέδου (με εξάρτημα)
- 19 Συστοιχία μπαταριών Battery Power 36/25
- 20 Βασικός φορτιστής Battery Power BC 36 V

Συναρμολόγηση

Εικόνα **A**

→ Κατά το άνοιγμα, τραβήξτε έξω το καπάκι στοίμοιου και απομακρύνετε την κεφαλή συσκευής από τη χειρολαβή μετακίνησης.

Εικόνα **B**

→ Αδειάστε το περιεχόμενο από το δοχείο.

Εικόνα **C**

→ Γυρίστε ανάποδα τον κάδο, πιέστε τους τροχούς στα ανοίγματα του κάδου έως το τέρμα.

Εικόνα **D**

→ Τοποθετήστε την κεφαλή της συσκευής επάνω στο δοχείο και κλείστε τα πώματα του δοχείου.

Εικόνα **E**

→ Για την αναρρόφηση ξηρών ρύπων μπορεί να χρησιμοποιηθεί επιπλέον μια σακούλα φίλτρου, εάν είναι αναγκαίο.

Φόρτιση συστοιχίας μπαταριών

Εικόνα **F**

Εικόνα **G**

→ Ανατρέξτε στο κεφάλαιο «Διαδικασία φόρτισης» και «Χρήση συστοιχίας μπαταριών».

Ενεργοποίηση

Σύνδεση των εξαρτημάτων

Εικόνα **H**

→ Σπρώξτε τον ελαστικό σωλήνα αναρρόφησης στη σύνδεση, ώσπου να κλειδώσει.
Για να τον αφαιρέσετε, πιέστε το κλικ με τον αντίχειρα και τραβήξτε το σωλήνα.

Εικόνα **I**

→ Συνδέστε τη χειρολαβή με τον ελαστικό σωλήνα αναρρόφησης, ώστε να κλειδώσει.
→ Ενώστε τους δύο σωλήνες αναρρόφησης και συνδέστε τους με τη χειρολαβή.

Υπόδειξη: Εξαρτήματα, όπως π.χ. βούρτσες αναρρόφησης (προαιρετικό) μπορούν να τοποθετηθούν απευθείας στο σύνδεσμο και να συνδεθούν έτσι με τον ελαστικό σωλήνα αναρρόφησης.

Για άνετη εργασία ακόμα και σε στενούς χώρους.
Η αφαιρούμενη χειρολαβή μπορεί, εάν είναι αναγκαίο, να τοποθετηθεί ανάμεσα στο εξάρτημα και τον ελαστικό σωλήνα αναρρόφησης.

Σύσταση: Για αναρρόφηση στο δάπεδο τοποθετήστε τη χειρολαβή στον ελαστικό σωλήνα αναρρόφησης.

Εικόνα **J**

→ Για την αφαίρεση της χειρολαβής του σωλήνα αναρρόφησης, πιέστε τις εγκοπές με τον δείκτη και τον αντίχειρα και τραβήξτε την χειρολαβή

Υπόδειξη: Μετά την αφαίρεση της χειρολαβής μπορείτε να συνδέσετε εξαρτήματα απευθείας στον ελαστικό σωλήνα αναρρόφησης.

Εικόνα **K**

→ Συνδέστε το πέλμα με τον σωλήνα αναρρόφησης.

Υπόδειξη: Για τον καθαρισμό δαπέδων από ξηρούς ρύπους ή νερό, χρησιμοποιείτε πάντα το ένθετο (επιμήκη βούρτσα και ελαστικό χείλος) στο ακροφύσιο δαπέδου.

Τοποθέτηση συστοιχίας μπαταριών

Εικόνα **L**

→ Βάλτε τη συστοιχία μπαταριών από πάνω μέσα στο στήριγμα και ασφαλίστε την.

Ενεργοποίηση της μηχανής

Εικόνα **M**

→ **Θέση 1:** Λειτουργία απορροφητήρα/φουσητήρα.

Θέση 0: Η συσκευή είναι απενεργοποιημένη.

Γενικές υποδείξεις χειρισμού

ΠΡΟΣΟΧΗ

Το μεταλλικό δοχείο κατά την απορρόφηση μεγαλύτερου όγκου μικροσωματιδίων φορτίζεται με στατικό ηλεκτρισμό και εκφορτίζεται με την επαφή.

ΠΡΟΣΟΧΗ

Η υποδοχή της μπαταρίας πρέπει να παραμένει καθαρή.

- Αν σε αυτήν την περιοχή υπάρχει πάρα πολύ σκόνη, είναι πιθανόν η συστοιχία μπαταριών να μην εφαρμόζει και να μην ασφαλίσει σωστά.

- Επίσης υπάρχει η πιθανότητα η μπαταρία να μην μπορεί πλέον να αφαιρεθεί από τη συσκευή, επειδή ο μοχλός απόρριψης δεν μπορεί πλέον να κουνηθεί.

Χειρισμός

ΠΡΟΣΟΧΗ

Χρησιμοποιείτε πάντα το τοποθετημένο φίλτρο κασέτας τόσο κατά την υγρή όσο και κατά την ξηρή αναρρόφηση!

Ξηρή αναρρόφηση

ΠΡΟΣΟΧΗ

Πριν από τη χρήση ελέγξτε το φίλτρο για βλάβες και αντικαταστήστε το κατά περίπτωση.

Κατά τη χρήση, η κασέτα φίλτρου πρέπει να είναι πάντα στεγνή!

Εικόνα **E**

→ **Σύσταση:** Χρησιμοποιείτε τη σακούλα φίλτρου για την αναρρόφηση λεπτής σκόνης.

Υποδείξεις για σακούλα φίλτρου

- Ο βαθμός πλήρωσης της σακούλας φίλτρου εξαρτάται από τους ρύπους που αναρροφώνται.
- Εάν πρόκειται για λεπτή σκόνη, άμμο κτλ. ... η σακούλα φίλτρου πρέπει να αντικαθίσταται συχνότερα.
- Όταν μια σακούλα φίλτρου γεμίσει υπερβολικά, μπορεί να σπάσει. Γι' αυτό αντικαθιστάτε έγκαιρα τη σακούλα φίλτρου.

ΠΡΟΣΟΧΗ

Αναρρόφηση κρύας στάχτης μόνο με προδιαχωριστή. Πληροφορίες για παρελκόμενα και ανταλλακτικά θα βρείτε στη διεύθυνση www.kaercher.com.

Υγρή αναρρόφηση

ΠΡΟΣΟΧΗ

Μην χρησιμοποιείτε σακούλα φίλτρου!

Εικόνα **K**

→ Για την αναρρόφηση υγρασίας και/ή υγρών, φροντίστε να χρησιμοποιείτε το σωστό ένθετο ακροφύσιου δαπέδου και να συνδέετε το αντίστοιχο εξάρτημα.

Υπόδειξη: Εάν το δοχείο είναι γεμάτο, ο πλωτήρας κλείνει το άνοιγμα αναρρόφησης και η συσκευή λειτουργεί με αυξημένο αριθμό στροφών. Θέστε αμέσως τη συσκευή εκτός λειτουργίας και αδειάστε το δοχείο.

Λειτουργία εμφύσησης αέρα

Καθαρισμός δύσκολα προσβάσιμων σημείων ή σημείων όπου δεν είναι δυνατή η αναρρόφηση, π.χ. φύλλα από χαλίκια.

Εικόνα **N**

→ Τοποθετήστε τον ελαστικό σωλήνα αναρρόφησης στη σύνδεση εκφύσησης, ώστε να ενεργοποιηθεί η λειτουργία εκφύσησης.

Διακοπή λειτουργίας

→ Απενεργοποιήστε τη συσκευή.

Εικόνα **O**

→ Αναρτήστε το ακροφύσιο δαπέδου στο στήριγμα φύλαξης.

Υπόδειξη: Σε περίπτωση που κατά τη διακοπή της εργασίας απαιτείται αφαίρεση της κεφαλής αναρρόφησης, η μπαταρία μπορεί να παραμείνει στη θέση της. Η μπαταρία συγκρατείται σφικτά και δεν μπορεί να πέσει.

Τερματισμός λειτουργίας

→ Απενεργοποιήστε τη συσκευή.

Εικόνα **P**

→ Πιέστε προ τα εμπρός το πλήκτρο απασφάλισης και αφαιρέστε την μπαταρία από τη συσκευή.

→ Εφόσον είναι απαραίτητο, φορτίστε εκ νέου την μπαταρία (βλ. κεφάλαιο «Φόρτιση συστοιχίας μπαταριών»).

Σύσταση: Μετά την εργασία αφαιρέστε την μπαταρία από τη συσκευή.

Εκκένωση του δοχείου

Εικόνα **Q**

→ Αφαιρέστε την κεφαλή της συσκευής και αδειάστε το δοχείο.

Φύλαξη της συσκευής

Εικόνα **R**

→ Φυλάξτε τα εξαρτήματα στη συσκευή και αποθηκεύστε τη συσκευή σε ξηρό χώρο.

Αποθήκευση συστοιχίας μπαταριών

Υπόδειξη: Ανεξάρτητα από τη λειτουργία αναρρόφησης η οθόνη LC καταναλώνει λίγο τη χωρητικότητα της μπαταρίας, είτε η μπαταρία είναι εντός ή εκτός της συσκευής.

→ Ανατρέξτε στο κεφάλαιο «Διαδικασία φόρτισης» και «Χρήση συστοιχίας μπαταριών».

Μεταφορά

Δ ΠΡΟΣΟΧΗ

Κίνδυνος τραυματισμού και βλάβης!

Κατά τη μεταφορά λάβετε υπόψη το βάρος της συσκευής.

Μεταφορά με το χέρι

→ Σηκώστε και μεταφέρετε τη συσκευή από τη λαβή μεταφοράς.

Μεταφορά σε οχήματα

→ Ασφαλίστε τη συσκευή έναντι της ολίσθησης και της ανατροπής.

Φροντίδα και συντήρηση

→ Καθαρίστε τη συσκευή και τα βοηθητικά εξαρτήματα από συνθετικό υλικό με καθαριστικό για συνθετικά υλικά του εμπορίου.

→ Εάν είναι απαραίτητο ξεπλύνετε τον κάδο και τα εξαρτήματα με νερό και στεγνώστε τα πριν τα χρησιμοποιήσετε ξανά.

Εικόνα **S - V**

→ Εάν είναι αναγκαίο καθαρίστε το φίλτρο κασέτας μόνο με τρεχούμενο νερό. Μην το τρίβετε και μην το πλένετε με βούρτσα. Αφήστε το να στεγνώσει πριν το τοποθετήσετε στη θέση του.

→ Ελέγχετε τακτικά τις επαφές του φορτιστή για ρύπανση και καθαρίζετε κατά περίπτωση.

→ Ελέγξτε για ρύπανση και καθαρίστε κατά περίπτωση τα ανοίγματα αερισμού.

Συντήρηση

Το μηχανήμα δεν χρειάζεται συντήρηση.

Αντιμετώπιση βλαβών

Η συσκευή δεν λειτουργεί

Εικόνα **L**

→ Αν δεν έχει τοποθετηθεί σωστά η συστοιχία μπαταριών στην υποδοχή, τοποθετήστε την και ασφαλίστε την.

→ Σε περίπτωση που η κατάσταση φόρτισης της συστοιχίας μπαταριών (ένδειξη Display) είναι χαμηλή, φορτίστε την, εφόσον χρειάζεται.

→ Αν η συστοιχία μπαταριών ή ο φορτιστής είναι ελαττωματικοί, αντικαταστήστε τους με νέο εξάρτημα.

Η συσκευή απενεργοποιείται αυτόματα

→ Σε περίπτωση υπερθέρμανσης συσκευής/συστοιχίας μπαταριών, περιμένετε για λίγο διάστημα ώστε να κρυώσει η συσκευή/συστοιχία μπαταριών.

→ Αδειάστε το δοχείο, αν έχει γεμίσει νερό και έχει ενεργοποιηθεί ο πλωτήρας.

Ανεπαρκής ισχύς αναρρόφησης

- Τα εξαρτήματα, ο ελαστικός σωλήνας ή οι άκαμπτοι σωλήνα αναρρόφησης έχουν βουλώσει. Με ένα κατάλληλο βοήθημα αφαιρέστε τις ακαθαρσίες για απόφραξη.

Εικόνα **E**

- Η σακούλα φίλτρου είναι γεμάτη. Τοποθετήστε μια νέα σακούλα.

Εικόνα **S - V**

- Το φίλτρο κασέτας είναι λερωμένο. Τινάζτε το φίλτρο και, εάν είναι απαραίτητο, καθαρίστε το με τρεχούμενο νερό.

- Αντικαταστήστε την ελαττωματική κασέτα φίλτρου.

Σύσταση: Αλλάξτε τον δακτύλιο φίλτρου μια φορά τον χρόνο.

Τεχνικά χαρακτηριστικά

Συστοιχία μπαταριών και βασικός φορτιστής κατά την παράδοση:

- WD 3 Battery Set
 - WD 3 Battery Premium Set
- (συστοιχία μπαταριών Battery Power 36/25 / βασικός φορτιστής Battery Power BC 36 V)

Συσκευή		
Όνομαστική ισχύς	W	300
Διάστημα λειτουργίας με τελείως γεμάτη μπαταρία (max)	ελάχ	15
Κατηγορία προστασίας		III
Είδος προστασίας		IPX4
Συστοιχία μπαταριών Battery Power 36/25		
Όνομαστική τάση	V	36
Όνομαστική χωρητικότητα (σύμφωνα με το IEC/EN 61690)	Ah	2,4
Όνομαστική χωρητικότητα (σύμφωνα με τα στοιχεία του κατασκευαστή)	Ah	2,5
Όνομαστική ενέργεια (σύμφωνα με το UN 3480)	Wh	86,4
Μέγιστο ρεύμα φόρτισης	A	4
Τύπος συσσωρευτή		Li-Ion
Βάρος	kg	0,9
Διαστάσεις (Μ x Π x Υ)	mm	133x88x72
Βασικός φορτιστής Battery Power BC 36 V		
Όνομαστική τάση συστοιχίας μπαταριών	V	36
Ρεύμα φόρτισης έως	A	0,5
Τύπος συσσωρευτή		Li-Ion
Τάση ηλεκτρικού δικτύου	V	100-240
Συχνότητα	Hz	50-60
Απαίτηση σε ηλεκτρικό ρεύμα (max.)	A	0,3
Κατηγορία προστασίας		II
Βάρος (χωρίς συστοιχία μπαταριών)	g	205

Με την επιφύλαξη τεχνικών αλλαγών!

İçindekiler

Genel bilgiler	TR	5
Güvenlik uyarıları	TR	5
Akü paketi ve şarj aletine dair uyarılar	TR	8
Güvenlik tertibatları	TR	8
Kumanda elemanları	TR	8
Şarj işlemi	TR	9
Akü paketi kullanımı	TR	9
Depolama	TR	10
Taşıma ve depolama	TR	10
Koruma ve Bakım	TR	10
Arızalarda yardım	TR	10
Cihaz tanımı	TR	10
Montaj	TR	11
Akü paketini şarj edin	TR	11
İşletime alma	TR	11
Kullanımla ilgili genel uyarılar	TR	11
Kullanımı	TR	11
Taşıma	TR	12
Koruma ve Bakım	TR	12
Arızalarda yardım	TR	12
Teknik Bilgiler	TR	12

Sayın müşterimiz,



Cihazın ilk kullanımından önce bu orijinal kullanma kılavuzunu okuyun, bu kılavuza göre davranın ve daha sonra kullanım veya cihazın sonraki sahiplerine vermek için bu kılavuzu saklayın.

Genel bilgiler

Kurallara uygun kullanım

Cihaz, bu kullanım kılavuzunda yer alan açıklamalar ve kullanıma yönelik güvenlik uyarılarına uygun şekilde çok amaçlı süpürge olarak belirlenmiştir.

Bu cihaz özel kullanım için geliştirilmiştir ve cihazın ticari kullanım taleplerini karşılaması öngörülmemiştir.

- Cihazı yağmurdan koruyun. Açık alanda saklamayın.
 - Küller ve kurumlar bu cihazla süpürülmemelidir.
- Üretici, amacına uygun olmayan ya da hatalı kullanım sonucu oluşan hasarlar için sorumluluk üstlenmez.

Çevre koruma

İçindekiler hakkında uyarılar (REACH)

İçindekiler hakkında ayrıntılı bilgileri bulabileceğiniz adres:

www.kaercher.com/REACH



Ambalaj malzemeleri geri dönüştürülebilir. Lütfen ambalajları çevreye zarar vermeden tasfiye edin.



Eski cihazlarda, yeniden değerlendirme işlemine tabi tutulması gereken değerli geri dönüşüm malzemeleri bulunmaktadır. Piller ve şarjlı piller çevreye yayılmaması gereken, zararlı maddeler içerir. Eski cihazları ve pilleri ya da şarjlı pilleri çevreye uyumlu şekilde tasfiye edin.

Elektrikli ve elektronik cihazlar genellikle, yanlış kullanıldıklarında veya yanlış şekilde tasfiye edildiklerinde insan sağlığı ve çevre için tehlikeli olabilecek bileşenler içerir. Cihazın kurallara uygun şekilde işletilmesi için bu bileşenlerin bulunması gereklidir. Bu simge ile işaretlenmiş cihazlar evsel çöpler ile birlikte tasfiye edilmemelidir.

İçindekiler hakkında uyarılar (REACH)

İçindekiler hakkında ayrıntılı bilgileri bulabileceğiniz adres:

www.kaercher.com/REACH

Garanti

Her ülkede yetkili distribütörümüz tarafından verilmiş garanti şartları geçerlidir. Garanti süresi içinde cihazınızda oluşan muhtemel hasarları, arızanın kaynağı üretim veya malzeme hatası olduğu sürece ücretsiz olarak karşılıyoruz. Garanti hakkınızdan yararlanmanızı gerektiren bir durum olduğu zaman, ilgili faturanız ile birlikte satıcınıza veya size en yakın yetkili servisimize başvurunuz.

Müşteri hizmeti

Sorularınız veya arızalar söz konusu olursa KÄRCHER distribütörümüz size ve yardımcı olacaktır.

Aksesuarlar ve yedek parçalar

Sadece orijinal aksesuarlar ve orijinal yedek parçalar kullanın; cihazın güvenli şekilde ve arızasız işletilmesini garantilerler.

Aksesuarlar ve yedek parçalar hakkında bilgi için sitemizi ziyaret edin: www.kaercher.com.

Teslimat kapsamı

Aksesuarların eksik olması durumunda ya da nakliye hasarlarında yetkili satıcınıza bilgilendirin.

Güvenlik uyarıları

Tehlike kademeleri

⚠ TEHLİKE

Ağır bedensel yaralanmalar ya da ölüme neden olan direkt bir tehlikeye yönelik uyarı.

⚠ UYARI

Ağır bedensel yaralanmalar ya da ölüme neden olabilecek olası tehlikeli bir duruma yönelik uyarı.

⚠ TEDBİR

Hafif yaralanmalara neden olabilecek olası tehlikeli bir duruma yönelik uyarı.

⚠ DİKKAT

Maddi hasarlara neden olabilecek olası tehlikeli bir duruma yönelik uyarı.

Islak-Kuru Temizlik Makinesi güvenlik uyarıları

Güvenli kullanım

⚠ **TEHLİKE**

- Kullanıcı, cihazı talimatlara uygun olarak kullanmak zorundadır. Yerel koşulları dikkate almalı ve çalışma esnasında çevredeki kişilere dikkat etmelidir.
- Patlama tehlikesi olan bölgelerde cihazın çalıştırılması yasaktır.
- Tehlikeli alanlarda cihazın kullanılması durumunda gerekli emniyet tedbirlerinin dikkate alınması gerekir.
- Daha önceden yere düşmüşse, görülür şekilde hasarlıysa veya sızdırıyorsa cihazı kullanmayın.
- Ambalaj folyolarını çocuklardan uzak tutun, boğulma tehlikesi bulunmaktadır!

⚠ **UYARI**

- Bu cihaz, güvenlikten sorumlu bir kişinin gözetimi altında veya cihazın nasıl kullanılacağı gerektiği konusunda ve bu kullanım neticesinde ortaya çıkan tehlikeler hakkında talimatlar almış olmayan kısıtlı fiziksel, duyuşsal ya da ruhsal yeteneklere sahip, deneyimi ve/veya bilgisi az olan kişiler tarafından kullanım için üretilmemiştir.
- Çocuklar, sadece 8 yaşın üstünde olmaları ve güvenliklerinden sorumlu bir kişinin gö-

zetimi altındayken veya cihazın nasıl kullanılacağına ve cihazın kullanımı neticesinde ortaya çıkan tehlikelere dair talimatlar almış olmaları durumunda cihazı kullanmalıdır.

- Çocuklar cihazla oynamamalıdır.
- Cihazla oynamamalarını sağlamak için çocuklar gözetim altında tutulmalıdır.
- Cihazı sadece açıklamaya veya şekle uygun olarak çalıştırın veya depolayın!
- Cihaz elektrikli yapı parçaları içermektedir, bu parçaları akar su altında yıkamayın.

⚠ **TEDBİR**

- Cihaz çalışır durumdayken cihazı hiçbir zaman gözetimsiz durumda bırakmayın.

DIKKAT

- Cihaz, 0 °C nin altındaki sıcaklıklarda çalıştırılmamalıdır.
- Filtre olmadan kesinlikle süpürmeyin, aksi takdirde cihaz zarar görebilir.
- Cihazı aşırı hava etkileri, nem ve ısı kaynaklarına karşı koruyun.

Diğer tehlikeler

⚠ **TEHLİKE**

Patlama tehlikesi!

- Patlama tehlikesi olan bölgelerde cihazın çalıştırılması yasaktır.
- Patlayıcı ya da yanıcı gazlar, sıvılar ve tozları süpürmeyin!
- Reaktif metal tozları (örn. alüminyum, magnezyum veya çinko) süpürmeyin!

- İnceltilmemiş asit veya çözeltileri süpürmeyin!
- Yanan veya kor halindeki maddeleri temizlemeyin!

⚠ **UYARI**

Yaralanma tehlikesi!

- Meme ve emme borusuyla başınızın yakınında süpürme yapmaktan kaçının.

⚠ **TEDBİR**

- Kazaları veya yaralanmaları önlemek için, taşıma sırasında cihazın ağırlığına dikkat edin (bkz. Teknik bilgiler).

Devrilme emniyeti

⚠ **TEDBİR**

- Cihazla veya cihazdaki tüm çalışmalardan önce, cihazın devrilmesi nedeniyle kazaları ya da hasarları önlemek için devrilme emniyetinin sağlanmış olduğundan emin olun.

Şarj cihazı ile ilgili güvenlik bilgileri

⚠ **TEHLİKE**

- Güç adaptörünü, bağlantı kablosunu, akü adaptörünü ve akü paketini her kullanımdan önce hasar bakımından kontrol edin. Hasarlı cihazları kullanmayın veya değiştirmeyin.
- Şarj aletini açmayın. Hasar veya arıza durumunda şarj aleti değiştirilmelidir.
- Şarj cihazını patlama tehlikesi bulunan ortamlarda çalıştırmayın.

- Ellerinizi ıslak veya nemliyken fişi ve prizi kesinlikle tutmayın.

- Şarj cihazını kirli ve ıslak durumda kullanmayın.

- Pilleri şarj etmeyin (birincil hücreli); patlama tehlikesi.

⚠ **TEDBİR**

- Şebeke gerilimi, şarj cihazının tip etiketinde belirtilen gerilimle aynı olmalıdır.
- Şarj cihazını, sadece izin verilen akü gruplarının şarj edilmesi için kullanın.
- Akü paketleri sadece birlikte teslim edilen orijinal şarj cihazı veya KÄRCHER tarafından onaylanmış şarj cihazı ile şarj edilmelidir.

DIKKAT

- Şarj aletini bağlantı kablosunda taşımayın.
- Bağlantı kablosunu sıcaktan, keskin kenarlardan, yağdan ve hareketli parçalardan uzak tutun.
- Güç adaptörünün üzerini kapatmayın.
- Çoklu prizli uzatma kablolarından ve birden fazla cihazın aynı anda çalıştırılmasından kaçının.
- Hasar görmesini önlemek için bağlantı kablosunu güç adaptörünün veya akü adaptörünün etrafına sarmayın.

Şarj cihazı üzerindeki semboller



Şarj cihazını ıslanmaya karşı koruyun ve kuru şekilde depolayın. Cihaz, sadece odalarda kullanım için uygundur; cihazı yağmura maruz bırakmayın.



Şarj aletinin 1 amperlik dahili bir sigortası vardır.



Şarj aletinin koruma sınıfı II gerekliliklerini yerine getirmektedir.

Akü paketi güvenlik bilgisi

Akü paketi ile birlikte verilen güvenlik talimatlarını mutlaka okuyun ve kullanırken bunları dikkate alın!

Akü paketi ve şarj aletine dair uyarılar

⚠ TEDBİR

- Patlayan akü nedeniyle yaralanma tehlikesi, hasar tehlikesi! Akü paketleri yalnızca uygun şarj aletleri ile şarj edilebilir.
- Lütfen kullanmadan önce akü ve şarj aletinin uygunluğunu kontrol edin!
- Yalnızca hasarsız akü paketlerini şarj edin.
- Tadilatlar veya üretici tarafından onaylanmamış değişiklikler yapılması, güvenlik nedenleriyle yasaktır.
- Bunun dışındaki diğer hiçbir kullanım şekline izin verilmez. İzin verilmeyen kullanım sonucu oluşan tehlikelerden kullanıcı sorumludur.
- Cihazı işletmeye almak için bir akü paketi ve 36 V'lık nominal voltaja sahip bir şarj aleti gereklidir. "Set varyasyonu"nda bir 36V, 2,5 Ah (Battery Power 36/25) Li-ION akü paketi ve 36 V (Battery Power BC 36 V) standart şarj aleti teslimat içeriğindedir.
- Akü paketi Battery Power (+) 36/25, 36/50 ve 36/75, sadece Kärcher 36 V Battery Power sisteminin uygun cihazlarıyla birlikte kullanılabilir.
- Teslimat içeriğinde bulunmayan veya ayrıca gereken aksesuarlar / şarj aletleri özel donanım olarak sonradan satın alınabilir.
- Akü paketini bir KÄRCHER Battery Power Akü platformu cihazında kullanmadan önce, lütfen kullanılan cihazın kullanım kılavuzunu ve kılavuz ile birlikte verilen güvenlik bilgilerini okuyun.
- Akü paketlerine, aksesuarlar ve yedek parçalara dair daha fazla bilgi için www.kaercher.com adresini ziyaret edin.

36 V Battery Power akü paketleri

Tanımlama	Akü tipi	Nominal gerilim	Nominal kapasite (IEC/EN 61690'a göre)	Nominal kapasite (hücre üreticisi tarafından belirtildiği gibi)
36/25	Li-ion	V	Ah	Ah
		36	2,4	2,5
36/50		36	4,8	5,0

Taşıma

- Lityum iyon akü, tehlikeli madde taşıma yönetmeliklerinin gerekliliklerine uygundur ve başka yükümlülükler olmadan kamuya açık yollarda taşınabilir.
- Üçüncü şahıslar tarafından (taşıma şirketi) yapılan gönderimde ambalaj ve işaretleme ile ilgili gerekliliklere özellikle uyulmalıdır.
- Aküyu yalnızca muhafazasında hasar yoksa gönderin. Açıkta olan kontaktları bant yapııştırarak kapatın ve aküyü sıkıca ve güvenli şekilde paketleyin. Paket içinde hareket etmemelidir.
- Lütfen ulusal yönetmelikleri de dikkate alın.

Güvenlik tertibatları

⚠ TEDBİR

- Güvenlik tertibatları kullanıcıyı korur ve değiştirilmemelidir veya herhangi bir işlem yapılmamalıdır.

Koruma devresi

Takılmış olan koruma devresi akü paketini aşağıdakilerle karşı korur:

- Aşırı ısınma
- Boşalma
- Aşırı yüklenme
- Kısa devre

Kumanda elemanları

Akü paketi

Resimler cihaz tipine özeldir

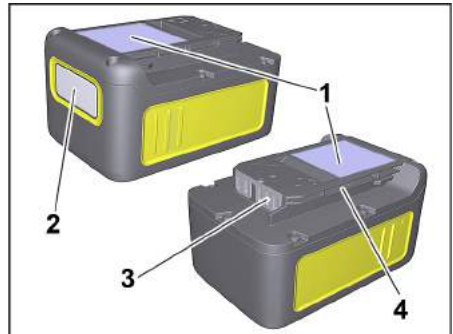

- 1 Tip levhası
- 2 Ekran
- 3 Kontaktlar
- 4 Tutucu

Standart şarj cihazı

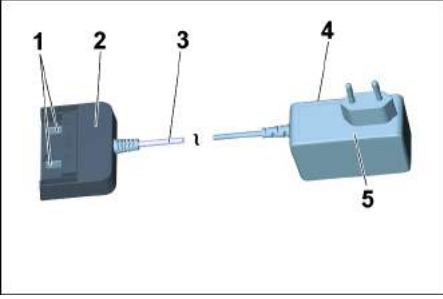

- 1 Şarj kontak yerleri
- 2 Akü adaptörü
- 3 Bağlantı kablosu
- 4 Tip levhası
- 5 Güç adaptörü

Şarj işlemi

⚠ **TEDBİR**

Yaralanma tehlikesi, hasar tehlikesi! Şarj cihazının kullanım kılavuzuna ve güvenlik uyarılarına dikkat edin.

Uyarı

Yeni akü paketleri önceden kısmen şarj edilmiştir ve ilk kullanımdan önce tamamen şarj edilmelidir.

Ekran, ilk şarj işlemi sırasında etkinleşir.

Şarj seviyesi göstergesinin düzgün çalışabilmesi için akü paketi, ilk kullanım esnasında cihazın kapanmasına kadar deşarj olması gerekir.

Şekil **F**

- Güç adaptörünü prize takın.
- Akü paketini, şarj aletinin akü adaptörüne takın.
- Şarj işlemi otomatik olarak başlar.

Şekil **G**

- Akü paketi ekranında, kalan şarj süresi gösterilir.
- Boş bir akü paketinin (Battery Power 36/25) standart bir şarj aleti (Battery Power BC 36 V) ile tamamen şarj edilmesi yaklaşık 5,5 saat sürer.
- Akü paketi tamamen şarj olduğunda, ekran %100'ü gösterir.
- Şarj işlemi bitince, akü adaptörünü akü paketinden çıkarın.
- Güç adaptörünü prizden çekin.

Uyarı

Akü paketi şarj aletinde bulunurken ekran herhangi bir şey göstermiyorsa, akü kapasitesi tükenmiş veya çok düşüktür. Akü paketi yeteri kadar şarj olduğunda, ekran kalan şarj seviyesini gösterir.

Uzun bir süre sonra bile bir gösterge gözükmez ise, akü paketinde arıza bulunmaktadır ve değiştirilmesi gerekir.

Uyarı

Yeni akü paketleri yaklaşık 5 şarj ve deşarj döngüsünden sonra tam kapasiteye ulaşır.

Uzun süre kullanılmayan akü paketlerini kullanımdan önce şarj edin.

0 °C'nin altındaki sıcaklıklarda akü paketinin performansı düşer.

20 °C'nin üzerindeki sıcaklıklarda uzun süreli depolama, bir akü paketinin kapasitesini düşürebilir.

Not

Şarj edilmiş akü grubu, kullanıma kadar şarj cihazında kalabilir. Aşırı şarj tehlikesi bulunmamaktadır.

Gereksiz enerji tüketimini önlemek için, akü paketi tamamen şarj edilince akü paketi çıkartılmalıdır.

Akü paketi kullanımı

Ekran

- Akü paketi, şarj durumu, şarj işlemin ilerlemesi ve kalan çalışma süresi ile ilgili devamlı bilgi sağlayan bir ekran ile donatılmıştır. Buna ek olarak, oluşabilecek hata mesajları görüntülenir.
- Çalışma süresi uyarlaması, güç geçişi ile oluşturulur.
- Kullanılan cihaza bağlı olarak, akü paketi takıldığında gösterge dönebilir.

Gösterge	Anlamı
	Akü depolaması

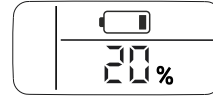

Akü paketinin kullanılmadığı zaman şarj durumu.

Akü kullanımı



Akü paketinin kullanıldığı zaman kalan çalışma süresi.

Akünün şarj edilmesi



Akü paketinin şarj edilirken kalan şarj süresi.



Akü paketi tamamen şarj edilmiş durumdadır.

Hata göstergesi



Akü paketi sıcaklığı izin verilen değerlerin dışındadır veya kısa devre nedeniyle bloke edilmiştir (bkz. Arızalarda yardım).

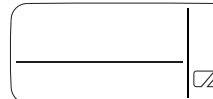

Akü paketi arızalı ve güvenlik nedeniyle bloke edilmiştir. Akü paketini kullanmayın ve yönetmeliğe uygun şekilde tasfiye edin.

Çalıştırma

⚠ **TEDBİR**

Yaralanma ve hasar tehlikesi! Çalıştırma için, kullanılan şarj cihazının kullanım kılavuzuna ve güvenlik uyarılarına dikkat edin.

→ Akü paketini cihazın yuvasına itin.

⚠ **TEDBİR**

Yaralanma ve hasar tehlikesi! Akü paketinin doğru şekilde yerine oturmasına dikkat edin.

Uyarı

Kullanım sırasında ekran kalan çalışma süresini gösterir.

- Çalışmadan sonra akü paketini şarj cihazından alın.
- Çalışma sona erdiğinde akü paketini şarj edin.

Not

Kısmi boşalan akü paketlerini de kullanımdan sonra şarj edin.

Depolama

⚠ TEDBİR

Yaralanma ve hasar tehlikesi! Taşıma sırasında cihazın ağırlığına dikkat edin.

DIKKAT

Hasar tehlikesi! Akü paketlerini sadece düşük nemli odalarda ve 20 °C altında depolayın.

Bu cihaz sadece iç mekanlarda depolanmalıdır.

Akü paketi, bir şarj aletine bağlı olmaksızın ekrandaki mevcut şarj durumunu gösterir.

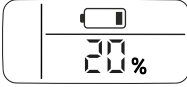

Depolama sırasında akü paketi ekranı sönerse, pil kapasitesi tükenmiş ve ekran kapanmıştır. Lütfen, akü paketini mümkün olan en kısa sürede şarj edin.

Taşıma ve depolama

⚠ TEDBİR

Yaralanma ve hasar tehlikesi! Taşıma sırasında cihazın ağırlığına dikkat edin.

Koruma ve Bakım

- Şarj kontaklarını kir açısından düzenli olarak kontrol edin ve gerekiyorsa temizleyin.
- Uzun süre depoda kalan akü paketlerine ara şarj işlemi yapın.

Bakım

Cihaz bakım gerektirmez.

Arızalarda yardım

Şarj işlemi sırasında hata

Ekran kapalı, akü paketi şarj olmamakta

Şarj aleti arızalı. Şarj aletini değiştirin.

Akü paketi tamamen deşarj olmuş olabilir. Ekranın bir süre sonra kalan şarj süresini gösterip göstermediğini bekleyin. Göstermiyorsa akü paketi arızalı demektir. Akü paketini değiştirin.

Ekran açık fakat akü paketi şarj olmamakta

Şarj aleti arızalı. Şarj aletini değiştirin.

Ekran göstergesi dikkate alın. Akü sıcaklığı normal aralıkta olmayabilir.

Ekran sıcaklık sembolünü göstermekte, akü paketi şarj olmamakta

Akü paketi sıcaklığı çok düşük / yüksek. Akü paketini ılımlı bir sıcaklığa sahip bir ortama getirin. Akü paketi sıcaklığının normalleşmesini bekleyin. Şarj işlemi otomatik olarak başlar.

İşletim sırasında hata

Ekran sıcaklık sembolü gösterilir

Akü paketi sıcaklığı çok düşük / yüksek. Akü paketini ılımlı bir sıcaklığa sahip bir ortama getirin. Akü paketi sıcaklığının normalleşmesini bekleyin.

Kısa devre olması durumunda, akü paketi 30 saniyelik bir süre bloke edilir. Kısa devre daha sık meydana gelmesi durumunda akü paketi süresiz bloke edilir. Akü paketinin blokajını kaldırmak için şarj aletine bağlayın.

Ekran kalan süreyi 0 olarak gösterir, cihaz kapanır.

Akü paketi tamamen deşarj haldedir. Lütfen, akü paketini şarj edin.

Depolama sırasında hata

Ekran artık kalan kapasiteyi göstermiyor

Akü paketi tamamen deşarj haldedir. Lütfen, akü paketini şarj edin.

Akü paketi yeni şarj edilmiş olsa bile ekran, kalan kapasiteyi %70 olarak göstermekte.

Akü paketi otomatik depolama modundadır. Bu mod, akü 21 günden fazla bir süre kullanılmadığında etkinleşir. Bu özellik akü hücrelerini hızlı yaşlanmaya karşı korur ve ömrünü uzatır. Akü paketini tekrar kullanmadan önce tamamen şarj edin.

Genel hata

Ekran kırık batarya sembolünü gösterir.

Akü paketi arızalı ve güvenlik nedeniyle bloke edilmiştir. Akü paketini kullanmayın ve yönetmelige uygun şekilde tasfiye edin.

Cihaz tanımı

Şekiller Bkz. Katlanır sayfa!

- Bu kullanım kılavuzu, öndeki zarf içinde belirtilen çok amaçlı süpürgeyi açıklar.
- Şekiller maksimum donanımı göstermektedir, modele bağlı olarak, donanımda ve birlikte verilen aksesuarlarda farklılıklar olabilir.



Ambalajı çıkarırken, ambalajın içinde bulunan malzemelerde eksik aksesuar ya da hasar olup olmadığını kontrol edin. Nakliye hasarlarında yetkili satıcınızı bilgilendirin.

- Teslimat kapsamına dahildir
- Kullanılabilecek aksesuarlar

- 1 Emme hortumu bağlantısı
- 2 Akü bölmesi
- 3 Cihaz şalteri (AÇIK/KAPALI)
- 4 Akü kilidini açma tuşu
- 5 Kol
- 6 Püskürtme bağlantısı
- 7 Hazne kilidi
- 8 Park pozisyonu
- 9 Aksesuar donanımı
- 10 Yönlendirme makarası
- 11 Hazne
- 12 Filtre torbası
- 13 Kartuş Filtre
- 14 Bağlantı parçalı süpürme hortumu

- 15 Çıkartılabilir el tutamağı
 16 Vakum boruları 2 x 0,5 m
 17 Derz ucu
 18 Taban memesi
 (adaptörle birlikte)
 19 Akü paketi
 Battery Power 36/25
 20 Standart şarj aleti
 Battery Power BC 36 V

Montaj

Şekil A

→ Açmak için hazne kilitletlerini dışarıya doğru çekin ve cihazın başlığını taşıma kulplarından tutun.

Şekil B

→ Hazneden çıkarın.

Şekil C

→ Kabi çevirin, döner tekerlekleri tahditlere kadar kabin tabanındaki deliklere bastırın.

Şekil D

→ Cihaz kafasını hazneye oturtun ve hazne kapaklarını kapatın.

Şekil E

→ Kuru kiri süpürmek için, ihtiyaç anında ek olarak bir filtre torbası kullanılabilir.

Akü paketini şarj edin

Şekil F

Şekil G

→ Bkz. Bölüm "Şarj işlemi" ve "Akü paketi kullanımı".

İşletime alma

Aksesuar Bağlanması

Şekil H

→ Süpürme hortumunu cihazdaki bağlantıya bastırın, yerine kilitletir.
 Çıkartmak için mandalı baş parmağınızla bastırın ve süpürme hortumunu dışarı çekin.

Şekil I

→ El tutamağını süpürme hortumuna bağlayın, oturduğu duyulmalıdır.
 → Her iki süpürme borusunu birbirine takın ve el tutamağına bağlayın.

Not: Örn. süpürme fırçaları (opsiyonel) gibi aksesuarlar direkt olarak bağlantı parçasına takılabilir ve bu parçayla süpürme hortumuna bağlanabilir.
 Dar mekanlarda da rahat çalışmak için.
 Çıkartılabilir el tutamağı, ihtiyaç anında aksesuarlar ve süpürme hortumu arasına takılabilir.

Öneri: Zemini süpürmek için el tutamağını süpürme hortumuna takın.

Şekil J

→ Vakum hortumu tutamağının çıkarılması için, mandala başparmağınız ve işaret parmağınız ile bastırıp tutamağı çekin

Not: El tutamağının çıkarılmasıyla birlikte aksesuarlar direkt olarak süpürme hortumuna da takılabilir.

Şekil K

→ Yer süpürme başlığını vakum borusuyla birleştirin.

Not: Tabandaki kuru kir veya suyu süpürmek için her zaman taban memesindeki adaptörle (firça şeridi ve kaçuk dudak) çalışın.

Akü paketinin yerleştirilmesi

Şekil L

→ Akü paketini yukarıdan akü tutucusuna yerleştirin ve kilitleyin.

Cihazı açın

Şekil M

→ **Konum I:** Emme veya üfleme fonksiyonu.
Konum 0: Cihaz kapalı.

Kullanımla ilgili genel uyarılar

DIKKAT

Metal kap vakum sırasında çok büyük miktarda ince toz ile statik olarak yüklenebilir ve ardından temas durumunda yükünü boşaltabilir.

DIKKAT

Akü tutucunun çevresi temiz tutulmalıdır.

- Eğer bu alanda fazla kir olursa akü paketi doğru şekilde kullanılamayabilir/yerine oturmayabilir.
- Ayrıca çıkarma kolu hareket ettirilemediğinden akü paketi cihazdan çıkarılamayabilir.

Kullanımı

DIKKAT

Hem sulu hem de kuru süpürme sırasında, her zaman kartuş filtre takılmış durumdayken çalışın!

Kuru emme

DIKKAT

Kullanmadan önce filtreye hasar kontrolü yapın ve gerekirse filtreyi değiştirin.

Sadece kuru kartuşlu filtreye çalışın!

Şekil E

→ **Öneri:** İnce tozları süpürmek için filtre torbasını takın.

Filtre torbası hakkında uyarılar

- Filtre torbasının doluluk derecesi emilen kire bağlıdır.
- İnce toz, kumda, vb filtre torbası daha sık değiştirilmelidir.
- Dolan filtre torbaları patlayabilir, bu nedenle filtre torbasını zamanında değiştirin!

DIKKAT

Soğuk külleri sadece ön ayırıcıyla süpürün.

Aksesuarlar ve yedek parçalar hakkında bilgi için sitemizi ziyaret edin: www.kaercher.com.

Islak temizlik

DIKKAT

Filtre torbası kullanmayın!

Şekil K

→ Nem veya ıslaklıkları süpürmek için doğru taban memesi adaptörü kullanmaya dikkat edin ve uygun aksesuarı bağlayın.

Uyarı: Cihazın alt kısmındaki hazne tamamen dolduğunda, şamandıra cihazın süpürme ağızını otomatik olarak kapatır ve süpürmeyi sağlayan cihaz yüksek devir ile çalışmaya başlar. Bu durumda cihazı derhal kapatınız ve kabi boşaltınız.

Püskürtme fonksiyonu

Zor ulaşılan veya süpürmenin imkansız olduğu yerlerin temizlenmesi için, örn. kum yatağındaki yapraklar.

Şekil N

→ Süpürme hortumunu üfleme bağlantısına takın, üfleme fonksiyonu devreye sokulur.

Çalışmayı yarıda kesme

→ Cihazı kapatın.

Şekil **O**

→ Taban memesini park pozisyonuna asın.

Uyarı: Çalışma kesintisi sırasında vakum kafasının çıkarılması gerekirse akü paketi takılı kalabilir. Akü paketi tamamen yerleşiktir ve düşemez.

Cihazın kapatılması

→ Cihazı kapatın.

Şekil **P**

→ Akü kilidini açma tuşunu ileriye doğru ittirin ve akü paketini cihazdan çıkarın.

→ İhtiyaca göre akü paketini yeniden şarj edin (bkz. Bölüm "Akü paketinin şarj edilmesi").

Tavsiye: İşiniz bittikten sonra akü paketini cihazdan çıkarın.

Kabı boşaltınız

Şekil **Q**

→ Cihaz kafasını çıkartın ve hazneyi boşaltın.

Cihazın saklanması

Şekil **R**

→ Cihazdaki aksesuarları istifleyin ve cihazı kuru mekânlarda saklayın.

Akü paketinin muhafaza edilmesi

Uyarı: Vakum işletiminden ve akü paketinin cihazın içinde veya dışında olmasından bağımsız olarak LC göstergesi akü kapasitesini kullanır.

→ Bkz. Bölüm "Şarj işlemi" ve "Akü paketi kullanımı".

Taşıma

△ **TEDBİR**

Yaralanma ve hasar tehlikesi!

Taşıma sırasında cihazın ağırlığına dikkat edin.

Elle taşıma

→ Cihazı taşıma kolundan yukarı kaldırın ve taşıyın.

Araçlarda taşıma

→ Cihazı kaymaya ve devrilmeye karşı emniyete alın.

Koruma ve Bakım

→ Cihaz ve plastik aksesuar parçalarını piyasada bulunan bir plastik temizleyicisi ile temizleyin.

→ İhtiyaç anında hazne ve aksesuarları suyla yıkayın ve tekrar kullanmadan önce kurutun.

Resim **S - V**

→ Gerekirse, kartuşlu filtreyi sadece akar su altında yıkayın; silmeyin veya fırçalamayın. Takmadan önce tamamen kurutun.

→ Şarj kontaklarını kir açısından düzenli olarak kontrol edin ve gerekiyorsa temizleyin.

→ Havalandırma açıklıklarını kir açısından kontrol edin ve gerekiyorsa temizleyin.

Bakım

Cihaz bakım gerektirmez.

Arızalarda yardım

Cihaz çalışmıyor

Şekil **L**

→ Akü paketi, akü tutucusunun içine iyice yerleşmiştir, akü paketini akü tutucusunun içine ittirin ve yerleştirin.

→ Akü paketinin şarj durumu (ekrana bakın) çok düşük, gerekirse aküyü şarj edin.

→ Akü paketi veya şarj aleti arızalı, akü paketini veya şarj aletini yenileyin.

Cihaz kendi kendine kapanıyor

→ Cihaz/akü paketi aşırı ısınmıştır, akü paketini soğuması için bekletin.

→ Hazne su ile doludur ve böylece şamandıra etkinleşmiştir, hazneyi boşaltın.

Emme gücünün azalması

→ Aksesuar, emme hortumu veya emme boruları tıkalı.

Tıkanmayı uygun yardımcı madde ile çıkarın.

Şekil **E**

→ Filtre torbası dolu, yeni filtre torbası takın.

Resim **S - V**

→ Kartuşlu filtre kirlenmiş, kartuşlu filtreye vurun ve gerekirse akar su altında temizleyin.

→ Kartuşlu filtreyi değiştirin.

Tavsiye: Patron filtresi yılda 1 kez değiştirilmelidir.

Teknik Bilgiler

Akü paketi ve standart şarj cihazı teslimat içeriği:

■ WD 3 Battery Set

■ WD 3 Battery Premium Set

(Battery Power 36/25 akü paketi / Battery Power BC 36 V standart şarj aleti)

Cihaz

Nominal güç	W	300
Akünün şarjı tamamen doluyken çalışma süresi (maks.)	min	15
Koruma sınıfı		III
Koruma şekli		IPX4

Battery Power 36/25 akü paketi

Nominal gerilim	V	36
Nominal kapasite (IEC/EN 61690'a göre)	Ah	2,4
Nominal kapasite (hücre üreticisi tarafından belirtildiği gibi)	Ah	2,5
Nominal güç (UN 3480'e göre)	Wh	86,4
Şarj akımı maks.	A	4
Akü tipi		Li-ion
Ağırlık	kg	0,9
Ölçüler (u x g x y)	mm	133x88x72

Battery Power BC 36 V standart şarj aleti

Akü paketinin nominal voltajı	V	36
Maksimum şarj akımı	A	0,5
Akü tipi		Li-ion
Şebeke gerilimi	V	100-240
Frekans	Hz	50-60
Akım tüketimi (maks.)	A	0,3
Koruma sınıfı		II
Ağırlık (akü paketi hariç)	g	205

Teknik değişiklik yapma hakkı saklıdır!

Оглавление

Общие указания	RU	5
Указания по технике безопасности	RU	6
Указания по аккумуляторному блоку и зарядному устройству	RU	9
Защитные устройства	RU	10
Элементы управления	RU	10
Процесс зарядки	RU	10
Управление аккумуляторным блоком	RU	11
Хранение	RU	11
Транспортировка и хранение	RU	12
Уход и техническое обслуживание	RU	12
Помощь в случае неполадок	RU	12
Описание прибора	RU	12
Монтаж	RU	13
Зарядка аккумуляторного блока	RU	13
Ввод в эксплуатацию	RU	13
Общие указания по эксплуатации	RU	13
Управление	RU	13
Транспортировка	RU	14
Уход и техническое обслуживание	RU	14
Помощь в случае неполадок	RU	14
Технические данные	RU	15

Уважаемый покупатель!



Перед первым применением устройства необходимо прочитать данную оригинальную инструкцию по эксплуатации, после этого действовать в соответствии с ней и сохранить ее для дальнейшего использования или для следующего владельца.

Общие указания

Использование по назначению

Устройство предназначено для использования в соответствии с описаниями, приведенными в данном руководстве по эксплуатации, и указаниями по технике безопасности при работе с универсальными пылесосами.

Данный прибор разработан для личного использования и не рассчитан на требования для профессионального применения.

- Защищайте прибор от попадания на него дождя. Не хранить на открытом воздухе.
- Прибор не предназначен для уборки саж и пепла.

Изготовитель не несет ответственности за повреждения, полученные в результате использования не по назначению или неправильного обращения с прибором.

Защита окружающей среды

Инструкции по применению компонентов (REACH)

Актуальные сведения о компонентах приведены на веб-узле по следующему адресу:

www.kaercher.com/REACH



Упаковочные материалы поддаются вторичной переработке. Упаковку необходимо утилизировать без ущерба для окружающей среды.



Отслужившие устройства содержат пригодные для вторичного использования ценные материалы, которые должны передаваться на переработку. Батареи и аккумуляторы содержат вещества, которые не должны попасть в окружающую среду. Отслужившие устройства, такие как батареи или аккумуляторы, утилизировать согласно требованиям по защите окружающей среды. Электрические и электронные приборы часто содержат компоненты, которые при неправильном обращении или ненадлежащей утилизации представляют потенциальную опасность для людей и экологии. Тем не менее данные компоненты необходимы для правильной работы прибора. Приборы, обозначенные этим символом, запрещено утилизировать вместе с бытовыми отходами.

Инструкции по применению компонентов (REACH)

Актуальные сведения о компонентах приведены на веб-узле по следующему адресу:

www.kaercher.com/REACH

Гарантия

В каждой стране действуют соответственно гарантийные условия, изданные уполномоченной организацией сбыта нашей продукции в данной стране. Возможные неисправности прибора в течение гарантийного срока мы устраняем бесплатно, если причина заключается в дефектах материалов или ошибках при изготовлении. В случае возникновения претензий в течение гарантийного срока просьба обращаться, имея при себе чек о покупке, в торговую организацию, продавшую вам прибор или в ближайшую уполномоченную службу сервисного обслуживания.

Дата выпуска отображается на заводской табличке в закодированном виде.

При этом отдельные цифры имеют следующее значение::

Пример: 30190

3 год выпуска

0 столетие выпуска

1 десятилетие выпуска

9 вторая цифра месяца выпуска

0 первая цифра месяца выпуска

Таким образом, в данном примере код 30190 означает дату выпуска 09/(2)013.

Сервисная служба

В случае возникновения вопросов или поломок наш филиал фирмы KÄRCHER поможет вам разрешить их.

Принадлежности и запчасти

Используйте оригинальные принадлежности и запчасти — только они гарантируют безопасную и безпробойную работу устройств.

Информацию о принадлежностях и запчастях вы можете найти на сайте www.kaercher.com.

Комплект поставки

При обнаружении недостающих принадлежностей или повреждений, полученных во время транспортировки, следует уведомить торговую организацию, продавшую прибор.

Указания по технике безопасности

Степень опасности

△ ОПАСНОСТЬ

Указание относительно непосредственно грозящей опасности, которая приводит к тяжелым увечьям или к смерти.

△ ПРЕДУПРЕЖДЕНИЕ

Указание относительно возможной потенциально опасной ситуации, которая может привести к тяжелым увечьям или к смерти.

△ ОСТОРОЖНО

Указание на потенциально опасную ситуацию, которая может привести к получению легких травм.

ВНИМАНИЕ

Указание относительно возможной потенциально опасной ситуации, которая может повлечь материальный ущерб.

Техника безопасности пылесосов для влажной и сухой чистки

Безопасное обслуживание

△ ОПАСНОСТЬ

- Пользователь обязан использовать устройство в соответствии с назначением. Он должен учитывать местные особенности и обращать внимание при работе с устройством на других лиц, находящихся поблизости.
- Эксплуатация устройства во взрывоопасных зонах запрещается.
- При использовании прибора в опасных зонах следует соблюдать соответствующие правила техники безопасности.

- Не использовать прибор, если он ранее падал, и имеет признаки повреждения или негерметичности.
- Упаковочную пленку держать вдали от детей, существует опасность удушья!

△ ПРЕДУПРЕЖДЕНИЕ

- Данное устройство не предназначено для использования людьми с ограниченными физическими, сенсорными или умственными возможностями, а также лиц с отсутствием опыта и/или отсутствием необходимых знаний, за исключением случаев, когда они находятся под надзором ответственного за

безопасность лица или получают от него указания по применению устройства, а также осознают вытекающие отсюда риски.

- Допускается применение устройства детьми, достигшими 8-летнего возраста и находящимися под присмотром лица, ответственного за их безопасность, или получившими инструкции о применении устройства от такого лица, а также осознающими вытекающие отсюда риски.
- Не разрешайте детям играть с устройством.
- Следить за тем, чтобы дети не играли с устройством.
- Эксплуатировать и хранить устройство только в соответствии с описанием и рисунками!
- Устройство имеет электрические конструктивные элементы, поэтому его нельзя мыть под проточной водой!

⚠ ОСТОРОЖНО

- Запрещается оставлять работающее устройство без присмотра.

ВНИМАНИЕ

- Не разрешается эксплуатация устройства при температуре ниже 0 °С.
- Никогда не производить всасывание без фильтра, иначе устройство может быть повреждено.

- Защищать устройство от неблагоприятных погодных условий, влаги и жары.

Прочие опасности

⚠ **ОПАСНОСТЬ**

Опасность взрыва!

- Эксплуатация устройства во взрывоопасных зонах запрещается.
- Не всасывать взрывчатых или горючих газов, жидкостей и пыли!
- Не всасывать пыль металлов, вступающих в химические реакции (например, алюминий, магний или цинк)!
- Не всасывать неразбавленные кислоты или щелочи!
- Не допускать всасывания горящих или тлеющих предметов!

⚠ **ПРЕДУПРЕЖДЕНИЕ**

Опасность получения травм!

- Не производить всасывание с помощью насадки и всасывающей трубки вблизи головы.

⚠ **ОСТОРОЖНО**

- Во избежание несчастных случаев или травмирования, при транспортировке необходимо принять во внимание вес устройства (см. раздел "Технические данные").

Коэффициент устойчивости

⚠ ОСТОРОЖНО

- Перед выполнением любых действий с устройством или у устройства необходимо обеспечить устойчивость во избежание несчастных случаев или повреждений в результате опрокидывания устройства.

Указания по технике безопасности при работе с зарядным устройством

⚠ ОПАСНОСТЬ

- Перед каждым использованием проверять сетевой блок питания со штепсельной вилкой, соединительный кабель, адаптер аккумулятора и аккумуляторный блок на предмет повреждений. Не использовать и заменить поврежденное устройство.
- Не открывать зарядное устройство. В случае повреждения или дефекта зарядное устройство необходимо заменить.
- Запрещается пользоваться зарядным устройством во взрывоопасной среде.
- Ни в коем случае не прикасаться к штепсельной вилке и розетке мокрыми руками.

- Не пользоваться зарядным устройством, когда оно находится в загрязненном или влажном состоянии.

- Не заряжать батареи (первичные элементы). Опасность коротких замыканий!

⚠ ОСТОРОЖНО

- Напряжение сети должно совпадать с напряжением, указанным на заводской табличке зарядного устройства.
- Зарядное устройство использовать только для зарядки разрешенных видов аккумуляторных блоков.
- Зарядка аккумуляторного блока разрешена только с помощью прилагаемого оригинального зарядного устройства или допущенного фирмой KÄRCHER зарядного устройства.

ВНИМАНИЕ

- Не переносить зарядное устройство за соединительный кабель.
- Соединительный кабель держать подальше от источников тепла, острых кромок, масла и подвижных деталей устройства.
- Не накрывать сетевой блок питания со штепсельной вилкой.

- Избегать использования удлинительного кабеля с многоместными штепсельными розетками и при одновременной эксплуатации нескольких приборов.
- Во избежание повреждений не наматывать соединительный кабель вокруг сетевого блока питания со штепсельной вилкой или адаптера аккумулятора.

Символы на зарядном устройстве



Защищать зарядное устройство от влаги и хранить в сухом месте. Прибор используется только в помещениях. Не выставлять прибор под дождь.



Зарядное устройство имеет встроенный предохранитель на 1 ампер.



Зарядное устройство соответствует требованиям класса защиты II.

Указания по технике безопасности при работе с аккумуляторным блоком

Обязательно ознакомиться с указаниями по технике безопасности, прилагаемыми к аккумуляторному блоку, и соблюдать их при использовании!

Указания по аккумуляторному блоку и зарядному устройству

- ⚠ **ОСТОРОЖНО**
- Опасность травмы, опасность повреждения от взрывающегося аккумулятора! Аккумуляторные блоки заряжать только с помощью соответствующего зарядного устройства.
- Перед использованием проверить соответствие аккумуляторного блока и зарядного устройства!
- Заряжать только неповрежденные аккумуляторные блоки.
- Переоборудование и внесение не одобренных изготовителем изменений запрещено по соображениям безопасности.
- Любое другое использование недопустимо. За угрозы, возникающие вследствие недопустимого применения, ответственность несет пользователь.
- Для ввода в эксплуатацию необходимы аккумуляторный блок и зарядное устройство с номинальным напряжением 36 В. Комплектные варианты уже укомплектованы литий-ионным аккумуляторным блоком 36 В, 2,5 Ач (Battery Power 36/25) и стандартным зарядным устройством 36 В (Battery Power BC 36 V).
- Аккумуляторные блоки Battery Power (+) 36/25, 36/50 и 36/75 можно использовать только с соответствующими устройствами системы Kärcher 36 V Battery Power.
- Аккумуляторы / зарядные устройства, которые не входят в комплект поставки или которые требуются дополнительно, доступны в качестве специальных принадлежностей и могут быть приобретены отдельно.
- Перед использованием аккумуляторного блока в устройстве аккумуляторной платформы KÄRCHER Battery Power необходимо ознакомиться с инструкцией по эксплуатации используемого устройства и с прилагаемыми указаниями по технике безопасности (если имеются).
- Дополнительная информация о руководстве по эксплуатации аккумуляторного блока, а также о принадлежностях и запасных частях, содержится на сайте www.kaercher.com.

Аккумуляторные блоки 36 V Battery Power

Обозначение	Тип аккумулятора	Номинальное напряжение	Номинальная емкость (согласно IEC/EN 61690)	Номинальная емкость (согласно данным производителя элемента)
36/25	Литий-ионный	V	Ah	Ah
36/50		36	2,4	2,5
		36	4,8	5,0

Транспортировка

- Литий-ионный аккумулятор выполняет требования законодательства об опасных грузах и может транспортироваться пользователем на дорогах общего пользования без дополнительных предписаний.
- При отправке третьим лицом (транспортной компанией) соблюдать специальные требования к упаковке и маркировке.
- Аккумулятор разрешено отправлять только при условии отсутствия повреждений на корпусе. Приклеить открытые контакты и запаковать аккумулятор в прочную и безопасную упаковку. Он не должен свободно двигаться в упаковке.
- Соблюдать также национальные нормы.

Защитные устройства

⚠ ОСТОРОЖНО

- Защитные устройства служат для защиты пользователей. Видоизменение защитных устройств или пренебрежение ими не допускается.

Схема защиты

Встроенная схема защиты защищает аккумуляторную батарею от

- Перегревание
- Глубокий разряд
- Перезарядка
- Короткое замыкание

Элементы управления

Аккумуляторный блок

Рисунок в зависимости от типа

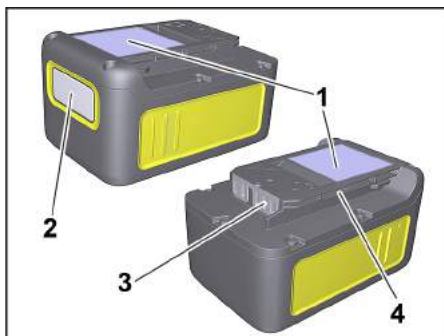

- 1 Заводская табличка с данными
- 2 Дисплей
- 3 Контакты
- 4 Крепление

Стандартное зарядное устройство

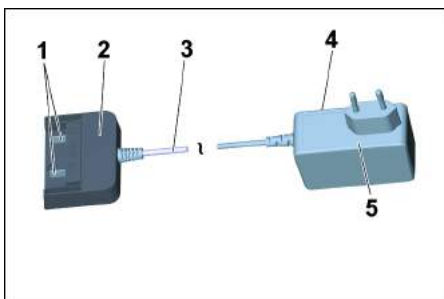

- 1 Зарядные контакты
- 2 Адаптер аккумулятора
- 3 Соединительный кабель
- 4 Заводская табличка с данными
- 5 Сетевой блок питания со штепсельной вилкой

Процесс зарядки

⚠ ОСТОРОЖНО

Опасность травмы, опасность повреждения! Придерживаться инструкции по эксплуатации и указаний по безопасности зарядного устройства.

Указание

Новые аккумуляторные блоки имеют только предварительный заряд и должны полностью заряжаться перед первым использованием.

Дисплей активизируется во время первого процесса зарядки.

Чтобы индикатор уровня заряда работал правильно, аккумуляторный блок необходимо разрядить при первом использовании до отключения устройства.

Рисунок **F**

- ➔ Вставить сетевой блок питания со штепсельной вилкой в розетку.
- ➔ Вставить аккумуляторный блок в адаптер аккумулятора зарядного устройства.
- ➔ Зарядка начинается автоматически.

Рисунок **G**

- ➔ На дисплее аккумуляторного блока отображается оставшееся время зарядки.
- ➔ Время зарядки стандартным зарядным устройством (Battery Power BC 36 V) для разряженного аккумуляторного блока (Battery Power 36/25) составляет approx. 5,5 часов.
- ➔ При полной зарядке аккумуляторного блока на дисплее отображается 100 %.
- ➔ После зарядки отсоединить адаптер аккумулятора от аккумуляторного блока.
- ➔ Извлечь сетевой блок питания со штепсельной вилкой из розетки.

Указание

Если на дисплее ничего не отображается, когда аккумуляторный блок находится в зарядном устройстве, емкость аккумулятора исчерпана или очень низкая. Как только заряд аккумуляторного блока будет достаточным, на дисплее будет отображаться оставшееся время зарядки.

Если индикация не появляется даже спустя длительное время, аккумуляторный блок неисправен и должен быть заменен.

Указание

Новые аккумуляторные блоки достигают своей полной емкости прибл. после 5 циклов зарядки и разрядки.

Аккумуляторные блоки, которые не применялись длительное время, перед использованием подзарядить.

При температуре ниже 0 °C производительность аккумуляторного блока падает.

Длительное хранение при температуре свыше 20 °C может уменьшить емкость аккумуляторного блока.

Примечание

Заряженная аккумуляторная батарея до использования может оставаться в зарядном устройстве. Опасности перезарядки не существует.



Чтобы избежать ненужного расхода энергии, зарядное устройство должно каждый раз отсоединяться, как только аккумуляторная батарея полностью заряжена.

Управление аккумуляторным блоком

Дисплей

- Аккумуляторный блок оснащен дисплеем, который постоянно отображает информацию о состоянии заряда, ходе зарядки и оставшемся времени. Кроме того, на нем могут отображаться сообщения об ошибках.
- Время работы регулируется посредством переключения мощности.
- В зависимости от используемого устройства дисплей поворачивается при установке аккумуляторного блока.

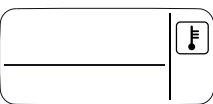
Индикация	Значение
Хранение аккумулятора	
	Уровень заряда аккумуляторного блока, когда он не используется.
Использование аккумулятора	
	Оставшееся время работы аккумуляторного блока при использовании.
Зарядка аккумулятора	
	Оставшееся время зарядки аккумуляторного блока во время зарядки.
	Аккумуляторный блок полностью заряжен.

Индикация	Значение
Индикация неисправностей	
	Температура аккумуляторного блока за пределами допустимых значений или заблокирована из-за короткого замыкания (см. «Помощь при неисправностях»).
	Аккумуляторный блок неисправен и заблокирован в целях безопасности. Не использовать аккумулятор и утилизировать его должным образом.

Эксплуатация прибора

⚠ ОСТОРОЖНО

Опасность травмы и повреждения! При работе придерживаться инструкции по эксплуатации и указаний по безопасности используемого устройства.

→ Задвинуть аккумуляторную батарею в крепление устройства.

⚠ ОСТОРОЖНО

Опасность травмы и повреждения! Проследить за тем, чтобы аккумуляторная батарея правильно зафиксировалась.

Указание

Во время использования на дисплее отображается оставшееся время зарядки.

→ После работы аккумуляторную батарею вынуть из устройства.

→ Зарядить аккумуляторную батарею после работы.

Примечание

Зарядить после использования даже частично разряженную аккумуляторную батарею.

Хранение

⚠ ОСТОРОЖНО

Опасность травмы и повреждения! Обратить внимание на вес устройства при транспортировке.

ВНИМАНИЕ

Опасность повреждения! Хранить аккумуляторную батарею только в помещениях с низкой влажностью воздуха и при температуре ниже 20 °C.

Это устройство разрешается хранить только во внутренних помещениях.

На дисплее аккумуляторного блока отображается текущее состояние заряда даже без подключения к зарядному устройству.



Если дисплей аккумуляторного блока во время хранения гаснет, емкость аккумулятора исчерпана и дисплей выключился. Зарядить аккумуляторный блок как можно скорее.

Транспортировка и хранение

⚠ ОСТОРОЖНО

Опасность травмы и повреждения! Обратит внимание на вес устройства при транспортировке.

Уход и техническое обслуживание

- Регулярно проверять зарядные контакты на наличие загрязнений и при необходимости очищать их.
- Аккумуляторную батарею, хранящуюся продолжительное время, периодически подзаряжать.

Техническое обслуживание

Аппарат не нуждается в профилактическом обслуживании.

Помощь в случае неполадок

Ошибка во время зарядки

Дисплей выключен, аккумуляторный блок не заряжается

Зарядное устройство неисправно. Заменить зарядное устройство.

Возможно, аккумуляторный блок полностью разряжен. Подождать, пока на дисплее через некоторое время не появится оставшееся время зарядки. Если не появляется, аккумуляторный блок неисправен. Заменить аккумуляторный блок.

Дисплей включен но аккумуляторный блок не заряжается

Зарядное устройство неисправно. Заменить зарядное устройство.

Обратить внимание на индикацию на дисплее. Возможно, температура аккумулятора не находится в нормальном диапазоне.

На дисплее отображается символ температуры, аккумуляторный блок не заряжается

Температура аккумуляторного блока слишком низкая/высокая. Перенести аккумуляторный блок в среду с умеренной температурой. Подождать, пока температура аккумуляторного блока нормализуется. Зарядка начнется автоматически.

Ошибки во время эксплуатации

На дисплее отображается символ температуры

Температура аккумуляторного блока слишком низкая/высокая. Перенести аккумуляторный блок в среду с умеренной температурой. Подождать, пока температура аккумуляторного блока нормализуется.

В случае короткого замыкания аккумуляторный блок блокируется для дальнейшего использования на 30 секунд. Если короткое замыкание происходит часто, аккумуляторный блок блокируется на длительное время. Чтобы разблокировать аккумуляторный блок, подключить его к зарядному устройству.

Ошибки во время эксплуатации

На дисплее отображается оставшееся время 0, устройство выключается.

Аккумуляторный блок разряжен. Зарядить аккумуляторный блок.

Ошибки во время хранения

Дисплей не показывает оставшуюся емкость

Аккумуляторный блок разряжен. Зарядить аккумуляторный блок.

Дисплей показывает оставшуюся емкость 70 %, хотя аккумуляторный блок был только что заряжен.

Аккумуляторный блок находится в автоматическом режиме хранения. Он активизируется, если аккумулятор не используется более 21 дня. Эта функция защищает аккумуляторные элементы от быстрого старения и увеличивает срок службы. Полностью зарядить аккумуляторный блок, прежде чем использовать его снова.

Общая ошибка

На дисплее отображается символ сломанного аккумулятора.

Аккумуляторный блок неисправен и заблокирован в целях безопасности. Не использовать аккумулятор и утилизировать его должным образом.

Описание прибора

Изображения см. на развороте!



- В данной инструкции по эксплуатации приведено описание универсального пылесоса, представленного на обложке.
- На иллюстрациях изображена максимальная оснастка устройства. Оснащение и количество дополнительных принадлежностей, входящих в объем поставки, зависит от модели устройства.

При распаковке прибора проверьте его комплектность, а также его целостность. При обнаружении повреждений, полученных во время транспортировки, следует уведомить торговую организацию, продавшую прибор.

- содержится в объеме поставки
 - возможное дополнительное оборудование
- 1 Элемент подключения всасывающего шланга
 - 2 Аккумуляторный отсек
 - 3 Выключатель прибора (вкл./выкл.),
 - 4 Кнопка разблокировки аккумулятора
 - 5 Ручка
 - 6 Выход для подачи воздуха
 - 7 Крышка резервуара
 - 8 Парковочное положение
 - 9 место хранения принадлежностей
 - 10 Направляющий ролик
 - 11 Баки
 - 12 Фильтровальный мешок
 - 13 Фильтровальный патрон
 - 14 Всасывающий шланг с соединительным элементом
 - 15 Съёмная ручка
 - 16 Всасывающие трубки 2 x 0,5 м

- 17 Форсунка для чистки швов и стыков
- 18 Насадка для пола (со вставкой)
- 19 Аккумуляторный блок Battery Power 36/25
- 20 Стандартное зарядное устройство Battery Power BC 36 V

Монтаж

Рисунок **A**

→ Для открывания потянуть замки контейнера наружу и снять верхнюю часть устройства за ручку.

Рисунок **B**

→ Извлечь содержимое из контейнера.

Рисунок **C**

→ Повернуть резервуар, вставить до упора управляющие ролики в отверстия на основании резервуара.

Рисунок **D**

→ Установить головку прибора на резервуар и закрыть замки.

Рисунок **E**

→ Для всасывания сухой грязи при необходимости может дополнительно применяться фильтровальный мешок.

Зарядка аккумуляторного блока

Рисунок **F**

Рисунок **G**

→ См. главу «Процесс зарядки» и «Управление аккумуляторным блоком».

Ввод в эксплуатацию

Присоединить принадлежности

Рисунок **H**

→ Вставить всасывающий шланг в устройство до фиксации.

Для извлечения шланга следует нажать пальцами на стопор и вытащить всасывающий шланг.

Рисунок **I**

→ Соединить ручку со всасывающим шлангом до фиксации.

→ Соединить обе всасывающие трубки и подсоединить их к ручке.

Указание: Такие принадлежности, как, например, всасывающие щетки (опция), можно надевать непосредственно на соединительный элемент и таким образом соединять со всасывающим шлангом.

Для комфортной работы даже в условиях ограниченного пространства.

При необходимости съемную ручку можно размещать между принадлежностями и всасывающим шлангом.

Рекомендация: При уборке пола следует вставить ручку во всасывающий шланг.

Рисунок **J**

→ Чтобы снять ручку со всасывающего шланга следует нажать на фиксатор большим и указательным пальцами и потянуть за ручку.

Указание: После снятия ручки принадлежности также можно вставлять непосредственно во всасывающий шланг.

Рисунок **K**

→ Соединить насадку для пола с всасывающей трубкой.

Указание: При уборке сухой грязи или воды всегда использовать насадку для пола со вставками (щеточные планки и резиновые кромки).

Установка аккумуляторного блока

Рисунок **L**

→ Вставить аккумуляторный блок сверху в держатель аккумулятора и защелкнуть.

Включение прибора

Рисунок **M**

→ **Позиция I:** функция всасывания и продувки.
Позиция 0: Устройство выключено.

Общие указания по эксплуатации

ВНИМАНИЕ

Металлический контейнер во время сбора большого количества мелкой пыли может получить статический заряд, а затем разрядиться при касании.

ВНИМАНИЕ

Зона держателя аккумулятора должна быть чистой.

- Если в этой зоне слишком много грязи, возможно, что аккумуляторный блок не сможет быть правильно вставлен/закреплен.
- Также существует вероятность того, что аккумуляторный блок не сможет быть удален из устройства, поскольку рычаг выброса больше не двигается.

Управление

ВНИМАНИЕ

Работать всегда только с установленным патронным фильтром, как при влажной, так и при сухой уборке!

Сухая чистка

ВНИМАНИЕ

Перед применением следует проверить фильтр на наличие повреждений и, при необходимости, заменить.

Работать только с сухим патронным фильтром!

Рисунок **E**

→ **Рекомендация:** При всасывании мелкой пыли следует применять мешки для сбора пыли.

Указания относительно фильтровального мешка

- Степень заполнения пылесборного мешка зависит от всасываемой грязи.
- При мелкой пыли, песке итд. пылесборный мешок необходимо менять чаще.
- Установленный мешок для сбора пыли может лопнуть, поэтому его следует своевременно заменить!

ВНИМАНИЕ

Всасывание холодного пепла осуществлять только с применением предварительного отсекаателя. Информацию о принадлежностях и запчастях вы можете найти на сайте www.kaercher.com.

Влажная чистка

ВНИМАНИЕ

Не использовать никакого пылесборного мешка!

Рисунок **К**

→ При всасывании влаги следует использовать подходящую вставку насадки для пола и присоединить соответствующие принадлежности.

Указание: при полном резервуаре всасывающее отверстие закрывается поплавком, а устройство начинает работать с повышенным числом оборотов.

Устройство следует незамедлительно выключить и опорожнить резервуар.

Функция подачи воздуха

Очистка труднодоступных мест или мест, где всасывание не возможно, например, удаление листьев из гравия.

Рисунок **N**

→ Присоединить всасывающий шланг к подключению для подачи воздуха. Тем самым активируется функция продувки.

Перерыв в работе

→ Выключите прибор.

Рисунок **O**

→ Установить насадку для пола в парковочное положение.

Примечание: если во время перерыва в работе необходимо снять всасывающую головку, аккумуляторный блок можно не извлекать. Аккумуляторный блок надежно зафиксирован и не выпадет.

Окончание работы

→ Выключите прибор.

Рисунок **P**

→ Переместить кнопку разблокировки аккумулятора вперед и извлечь аккумуляторный блок из устройства.

→ При необходимости зарядить аккумуляторный блок (см. главу «Зарядка аккумуляторного блока»).

Рекомендация: после завершения работы извлечь аккумуляторный блок из устройства.

Опорожнить резервуар

Рисунок **Q**

→ Снять крышку устройства и удалить содержимое из резервуара.

Хранение устройства

Рисунок **R**

→ Уложить принадлежности в устройство и хранить его в сухих помещениях.

Хранение аккумуляторного блока

Примечание: независимо от режима всасывания ЖК-дисплей потребляет некоторую емкость аккумулятора, независимо от того, находится аккумуляторный блок в устройстве или нет.

→ См. главу «Процесс зарядки» и «Управление аккумуляторным блоком».

Транспортировка

⚠ ОСТОРОЖНО

Опасность травм и повреждений!

При транспортировке следует обратить внимание на вес устройства.

Транспортировка вручную

→ Высоко поднять прибор за ручку и перенести.

Транспортировка на транспортных средствах

→ Зафиксировать прибор от смещения и опрокидывания.

Уход и техническое обслуживание

→ Устройства и пластмассовые принадлежности чистить обычными средствами для чистки пластмассы.

→ При необходимости бак и детали прополоскать водой и высушить для последующего использования.

Рисунок **S - V**

→ В случае необходимости проводить очистку патронного фильтра под струей воды. Не вытирать и не чистить с применением щетки. Перед установкой полностью высушить.

→ Регулярно проверять зарядные контакты на наличие загрязнений и при необходимости очищать их.

→ Регулярно проверять вентиляционную щель на наличие загрязнений и при необходимости очищать ее.

Техническое обслуживание

Аппарат не нуждается в профилактическом обслуживании.

Помощь в случае неполадок

Прибор не работает

Рисунок **L**

→ Аккумуляторный блок неправильно расположен в держателе, вставить аккумуляторный блок в держатель до щелчка.

→ Слишком низкий уровень заряда аккумуляторного блока (см. дисплей), при необходимости зарядить его.

→ Неисправность аккумуляторного блока или зарядного устройства, заменить аккумуляторный блок или зарядное устройство.

Устройство отключилось самостоятельно

→ Перегрев устройства/аккумуляторного блока, немного подождать, чтобы устройство/аккумуляторный блок остыли.

→ Контейнер заполнен водой, вследствие чего активируется поплавок, опорожнить контейнер.

Падающая мощность всасывания

→ Принадлежности, всасывающий шланг или всасывающие трубки.

Удалить засорение с помощью подходящего вспомогательного средства.

Рисунок **E**

→ Мешок для сбора пыли заполнен, вставить новый мешок.

Рисунок **S - V**

→ Патронный фильтр загрязнен. Вытряхнуть содержимое фильтра и промыть патронный фильтр под струей воды.

→ Заменить поврежденный патронный фильтр.

Рекомендация: раз в год менять патронный фильтр.

Технические данные

Аккумуляторный блок и стандартное зарядное устройство входят в комплект поставки:

■ WD 3 Battery Set

■ WD 3 Battery Premium Set

(аккумуляторный блок Battery Power 36/25 / стандартное зарядное устройство Battery Power BC 36 V)

Прибор

Номинальная мощность	W	300
Время работы при полном заряде аккумулятора (макс.)	мин	15
Класс защиты		III
Тип защиты		IPX4

Аккумуляторный блок Battery Power 36/25

Номинальное напряжение	V	36
Номинальная емкость (согласно IEC/EN 61690)	A/ч	2,4
Номинальная емкость (согласно данным производителя элемента)	A/ч	2,5
Ном. энергопотребление (согласно UN 3480)	Wh	86,4
Зарядный ток, макс.	A	4
Тип аккумулятора		Литий-ионный
Вес	кг	0,9
Размеры (Д x Ш x В)	mm	133x88x72

Стандартное зарядное устройство Battery Power BC 36 V

Номинальное напряжение аккумуляторного блока	V	36
Макс. ток зарядки	A	0,5
Тип аккумулятора		Литий-ионный
Напряжение сети	V	100-240
Частота	Hz	50-60
Потребление тока (макс.)	A	0,3
Класс защиты		II
Вес (без аккумуляторного блока)	g	205

Изготовитель оставляет за собой право внесения технических изменений!

Tartalomjegyzék

Általános megjegyzések	HU	5
Biztonsági tanácsok	HU	5
Az akkuegységekkel és a töltőkészülékkel kapcsolatos tudnivalók	HU	8
Biztonsági berendezések	HU	9
Kezelési elemek	HU	9
Töltési folyamat	HU	10
Az akkuegység kezelése	HU	10
Tárolás	HU	11
Szállítás és tárolás	HU	11
Ápolás és karbantartás	HU	11
Segítség üzemzavar esetén	HU	11
Készülék leírása	HU	11
Összeszerelés	HU	12
Akkuegység feltöltése	HU	12
Üzembevétele	HU	12
Általános megjegyzések a kezeléshez	HU	12
Használat	HU	12
Szállítás	HU	13
Ápolás és karbantartás	HU	13
Segítség üzemzavar esetén	HU	13
Műszaki adatok	HU	14

Tisztelt Vásárló,



A készülék első használata előtt olvassa el ezt az eredeti kezelési útmutatót, ez alapján járjon el, és tartsa meg a későbbi használatra vagy a következő tulajdonos számára.

Általános megjegyzések

Rendeltetésszerű használat

A készülék jelen üzemeltetési útmutatóban foglalt leírásoknak és a biztonsági utasításoknak megfelelően többcélú porszívóként használható.

Ezt a készüléket háztartási használatra fejlesztettük ki, és nem ipari használat igénybevételére terveztük.

- A készüléket védje az esőtől. Ne tárolja kültéren.
- Hamut és kormot nem szabad ezzel a készülékkel felszívni.

A gyártó nem vállal felelősséget esetleges károkért, amelyek a nem rendeltetésszerű használatból vagy hibás kezelésből származnak.

Környezetvédelem

Megjegyzések a tartalmazott anyagokkal kapcsolatban (REACH)

Aktuális információkat a tartalmazott anyagokkal kapcsolatban a következő címen talál:

www.kaercher.com/REACH



A csomagolóanyagok újrahasznosíthatók. Kérjük a csomagolást környezetkímélő módon ártalmatlanítsa.



A használt készülékek értékes újrahasznosítható anyagokat tartalmaznak, amelyeket újrahasznosító helyen kell elhelyezni. Az elemek és az akkumulátorok olyan anyagokat tartalmaznak, amelyeknek nem szabad a környezetbe kerülni. Kérjük, az elhasznált készüléket, valamint az elemet vagy az akkumulátort környezetkímélő módon távolítsa el.

Az elektromos és az elektronikus készülékek gyakran tartalmaznak olyan alkotóelemeket, amelyek helytelen kezelés vagy helytelen ártalmatlanítás esetén potenciális veszélyt jelenthetnek az emberi egészségre és a környezetre. A készülék szabályszerű üzemeltetéséhez azonban szükség van ezekre az alkotóelemekre. Az ilyen szimbólummal megjelölt készülékeket nem szabad a háztartási hulladékkal együtt ártalmatlanítani.

Megjegyzések a tartalmazott anyagokkal kapcsolatban (REACH)

Aktuális információkat a tartalmazott anyagokkal kapcsolatban a következő címen talál:

www.kaercher.com/REACH

Garancia

Minden országban az illetékes forgalmazónk által kiadott garancia feltételek érvényesek. Az esetleges üzemzavarokat az Ön készülékén a garancia lejártáig költségmentesen elhárítjuk, amennyiben anyag- vagy gyártási hiba az oka. Garanciális esetben kérjük, forduljon a vásárlást igazoló bizonylattal kereskedőjéhez vagy a legközelebbi hivatalos szakszervizhez.

Szerviz

Kérdések vagy üzemzavar esetén KÄRCHER-telephelyünk szívesen segít Önnek.

Tartozékok és alkatrészek

Kizárólag eredeti tartozékokat és eredeti pótalkatrészeket alkalmazzon, mivel ezek szavatolják a készülék biztonságos és zavarmentes üzemét.

A tartozékokkal és pótalkatrészekkel kapcsolatos információkat a www.kaercher.com oldalon olvashatja.

Szállítási tétel

Hiányzó tartozék vagy szállítási sérülés esetén kérem, értesítse a kereskedőt.

Biztonsági tanácsok

Veszély fokozatok

⚠ VESZÉLY

Közvetlenül fenyegető veszélyre való figyelmeztetés, amely súlyos testi sérüléshez vagy halálhoz vezet.

⚠ FIGYELMEZTETÉS

Lehetséges veszélyes helyzetre való figyelmeztetés, amely sú-

lyos testi sérüléshez vagy halálhoz vezethet.

△ VIGYÁZAT

Figyelmeztetés esetlegesen veszélyes helyzetre, amely könnyű sérüléshez vezethet.

FIGYELEM

Lehetséges veszélyes helyzetre való figyelmeztetés, amely anyagi kárhoz vezethet.

Biztonsági utasítások a nedves-/száraz porszívóhoz

Biztonságos használat

△ VESZÉLY

- A felhasználónak a készüléket rendeltetésszerűen kell használnia. Figyelembe kell vennie a helyi adottságokat, és a készülékkel való munka közben ügyelnie kell a környezetében lévő személyekre.
- Az üzemeltetés robbanásveszélyes környezetben nem megengedett.
- A készülék veszélyes területen történő alkalmazása során figyelembe kell venni a megfelelő biztonsági előírásokat.
- A készüléket nem szabad használni, ha előtte leesett, láthatóan sérült vagy szivárog.
- A csomagoló fóliákat gyermekektől távol kell tartani, fulladás veszélye áll fenn!

△ FIGYELMEZTETÉS

- Ez a készülék nem alkalmas arra, hogy korlátozott fizikai, érzékelő vagy szellemi képességgel rendelkező vagy tapasztalat és/vagy ismeret hiányában lévő személyek használják, kivéve, ha a biztonságukért felelős személy felügyeli őket, vagy betanította őket a készülék használatára és megértették az ebből eredő veszélyeket.
 - Gyermekek a készüléket csak akkor használhatják, ha 8 év feletti, és ha a biztonságukért felelős személy felügyeli őket, vagy ha megtanították őket a készülék használatára és megértették az ebből eredő veszélyeket.
 - Gyermekeknek nem szabad a készülékkel játszani!
 - Gyerekeket felügyelni kell, annak biztosításáért, hogy a készülékkel ne játszanak.
 - A készüléket csak a leírásnak, ill. az ábrának megfelelő módon üzemeltesse vagy tárolja!
 - A készülék elektromos alkatrészeket tartalmaz - ne tisztítsa folyóvíz alatt!
- #### **△ VIGYÁZAT**
- Az üzemben lévő készüléket soha ne hagyja felügyelet nélkül.
- ### **FIGYELEM**
- A készüléket 0 °C alatti hőmérséklet esetén ne üzemeltesse.
 - Nem szabad szűrő nélkül porszívózni, mivel így a készülék megrongálódhat.

- A készüléket védeni kell a szélsőséges időjárástól, a nedvességtől és a hőtől.

Egyéb veszélyek

⚠ **VESZÉLY**

Robbanásveszély!

- Az üzemeltetés robbanásveszélyes környezetben nem megengedett.
- Nem szabad robbanékony vagy éghető gázokat, folyadékokat és port felszívni!
- Nem szabad reaktív fémportokat (pl. alumínium, magnézium vagy cink) felszívni!
- Nem szabad hígítatlan savakat és lúgokat felszívni!
- Nem szabad égő vagy párázsló tárgyat felszívni!

⚠ **FIGYELMEZTETÉS**

Sérülésveszély!

- A szívófejjel és a szívócsővel nem szabad a fej közelében porszívózni.

⚠ **VIGYÁZAT**

- A készülék szállítása közbeni balesetek vagy sérülések elkerülése érdekében figyelembe kell venni a készülék súlyát (lásd a műszaki adatokat).

Stabilitás

⚠ **VIGYÁZAT**

- A készülékkel vagy a készüléken történő bármilyen tevékenység előtt biztosítani kell a stabilitást, hogy elkerüljük a készülék felborulása általi baleseteket vagy rongálódásokat.

Töltőkészülékkel kapcsolatos biztonsági utasítások

⚠ **VESZÉLY**

- Minden használat előtt ellenőrizze a dugaszoló hálózati adapter, a csatlakozókábel, az akkuadapter és az akkucsomag sértetlenségét. A sérült készülékeket ne használja tovább, hanem cserélje ki.
- Ne nyissa ki a töltőkészüléket. Sérülés vagy meghibásodás esetén a töltőkészüléket ki kell cserélni.
- A töltőkészüléket ne üzemeltesse robbanásveszélyes környezetben.
- A hálózati csatlakozóhoz és a dugaljhoz soha nem szabad nedves kézzel nyúlni.
- A töltőkészüléket ne használja piszkos vagy nedves állapotban.
- Ne töltsön fel elemet (primer elemek), robbanásveszély.

⚠ **VIGYÁZAT**

- A hálózati feszültségnek meg kell egyeznie a töltőkészülék típus tábláján megadott feszültséggel.
- A töltő készüléket csak az engedélyezett akku csomagok töltésére használja.
- Az akkuegység töltése csak a mellékelt eredeti töltőkészülékkel vagy a KÄRCHER által engedélyezett töltőkészülékkel engedélyezett.

FIGYELEM

- A töltőkészüléket ne a csatlakozókábelénél fogva vigye.
- Tartsa távol a csatlakozókábelt a hőtől, az éles peremektől, az olajtól és a mozgó alkatrészekről.
- Ne fedje le a dugaszoló hálózati adaptert.
- Kerülje a többszörös dugaszoló aljzattal rendelkező hosszabbítókábeleket és több készülék egyidejű használatát.
- A károsodások megelőzése érdekében ne tekerje a csatlakozókábelt a hálózati csatlakozó adapter vagy az akkuadapter köré.

Szimbólumok a töltőkészüléken



A töltőkészüléket nedvességgel szemben óvja és tárolja szárazon. A készüléket csak szobai használatra alkalmas, a készüléket ne tegye ki esőnek.



A töltőkészülék 1 Amperes beépített biztosítékkal rendelkezik.



A töltőkészülék megfelel a II-es védelmi osztály követelményeinek.

Akkuegységgel kapcsolatos biztonsági utasítások

Okvetlenül olvassa el az akkuegységhez mellékelt biztonsági útmutatót, és vegye azt figyelembe a használat során!

Az akkuegységekkel és a töltőkészülékekkel kapcsolatos tudnivalók

- △ **VIGYÁZAT**
- Sérülésveszély, károsodás veszélye felrobbanó akkumulátor következtében! Csak az arra a célra szolgáló töltőkészülékkel töltsé az akkuegységet.
- Kérjük, használat előtt ellenőrizze, hogy az akkuegység és a töltőkészülék egymáshoz való-e!
- Csak sérülésmentes akkuegységeket töltsön.
- Átépítések és a gyártó által nem engedélyezett változtatások biztonsági okokból tilosak.
- Minden egyéb alkalmazás nem megengedett. Olyan veszélyekért, amelyek nem megengedett alkalmazás által keletkeznek a felhasználó felel.
- Az üzembe helyezéshez akkuegységre és 36 V névleges feszültségű töltőkészülékre van szükség. A „készlet-változatok” esetében a szállítási terjedelem már tartalmaz egy 36V-os, 2,5 Ah Li-ION akkuegységet (36/25 Battery Power) valamint egy 36 V-os (BC 36 V Battery Power) standard töltőkészüléket.
- A Battery Power (+) 36/25, 36/50 és 36/75 akkucsomagok csak a Kärcher 36 V Battery Power Systems rendszer arra szolgáló készülékeivel használhatók.
- Azok az akkumulátorok/töltőkészülékek, amelyek nem részei a szállítási terjedelemnek vagy kiegészítésként szükségesek, külön tartozékként kaphatók, és ennek megfelelően utólag megvásárolhatók.
- Mielőtt használná az akkuegységet a KÄRCHER Battery Poer akkurendszerekhez tartozó valamely készülékben, kérjük, vegye figyelembe az adott készülék használati utasítását és adott esetben a mellékelt biztonsági utasításokat.
- Az akkuegység kezelési útmutatójára valamint a tartozékokra és a pótalkatrészekre vonatkozóan további információkat itt talál: www.kaeercher.com.

36 V-os Battery Power akkuegység

Megnevezés	Akku típus	Névleges feszültség	Névleges kapacitás (az IEC/EN 61690 szerint)	Névleges kapacitás (a cellagyártó adatai szerint)
	Li-ion	V	Ah	Ah
36/25		36	2,4	2,5
36/50		36	4,8	5,0

Szállítás

- A lítium-ion akku a veszélyes áruk szállítására vonatkozó szabályok hatálya alá esik, és a felhasználó további feltételek nélkül szállíthatja a közületi közlekedés területén.
- Harmadik személy (szállítmányozó vállalat) általi szállítás esetén be kell tartani a csomagolással és a jelöléssel szemben támasztott különleges követelményeket.
- Csak akkor szállíttassa az akkut, ha a burkolata sértetlen. A hozzáférhető érintkezőket ragassza le, és lássa el az akkut szilárd és biztonságos csomagolással. Az akku nem mozdulhat el a csomagoláson belül.
- Kérjük, vegye figyelembe a nemzeti előírásokat is.

Biztonsági berendezések

⚠ VIGYÁZAT

- A biztonsági berendezések a felhasználó védelmét szolgálják és ezeket nem szabad megváltoztatni vagy megkerülni.

Védőkapcsolás

A beépített védőkapcsolás megvédi az akkumulátor csomagot a

- túlmelegedéstől
- mélykisüléstől
- Túltöltés
- Rövidzárlat

Kezelési elemek

Akkuegység

Típustól függő ábra

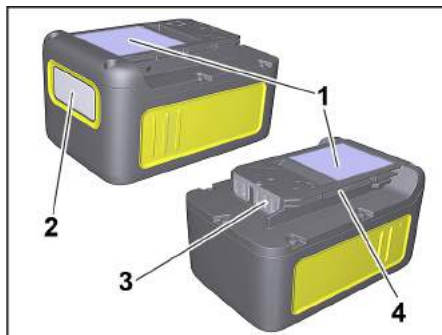

- 1 Típustábla
- 2 Display
- 3 Érintkezők
- 4 Tartó

Standard töltőkészülék

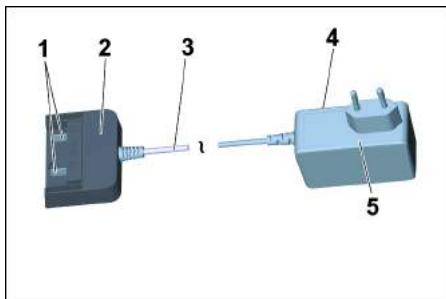

- 1 Töltőcsatlakozók
- 2 Akkuadapter
- 3 Csatlakozókábel
- 4 Típustábla
- 5 Dugaszoló hálózati adapter

Töltési folyamat

⚠ VIGYÁZAT

Sérülésveszély, rongálódásveszély! Vegye figyelembe a töltőkészülék üzemeltetési útmutatóját és biztonsági utasításait.

Megjegyzés

Az új akkuegységek csak elő vannak töltve, így az első használat előtt teljesen fel kell tölteni őket.

A kijelző az első töltéskor bekapcsol.

A töltöttségi szint helyes kijelzéséhez az első használatkor egészen kikapcsolásig fel kell tölteni az akkuegységet.

Ábra **F**

→ Csatlakoztassa a dugaszoló hálózati adaptert az aljzathoz.

→ Tolja be az akkucsomagot a töltőkészülék akkuadapterébe.

→ A töltési folyamat automatikusan megkezdődik.

Ábra **G**

→ Az akkuegység kijelzőjén megjelenik a hátralévő töltési idő.

→ Az üres akkuegység (Battery Power 36/25) töltési ideje standard töltőkészülékkel (Battery Power BC 36 V) kb. 5,5 óra.

→ Ha az akkuegység teljesen fel van töltve, akkor a kijelző 100%-ot mutat.

→ A töltés befejezése után húzza le az akkuadaptert az akkucsomagról.

→ Húzza ki a dugaszoló hálózati adaptert az aljzatról.

Megjegyzés

Ha a kijelzőn nem jelenik meg semmi, amikor az akkuegység a töltőkészüléken van, akkor az akku teljesen lemerült vagy nagyon alacsony a töltöttségi szint. Amint az akkuegység töltöttsége már elegendő, akkor a kijelzőn megjelenik a hátralévő töltési idő.

Ha hosszabb idő elteltével sem jelenik meg kijelzés, akkor az akkuegység meghibásodott és ki kell cserélni.

Megjegyzés

Az új akkuegységek teljes kapacitásukat körülbelül 5 töltési és lemerülési ciklus után érik el.

A hosszabb ideig használaton kívüli akkuegységeket használat előtt tölteni kell.

0 °C alatti hőmérsékletnél csökken az akkuegység teljesítménye.

Huzamosabb ideig 20 °C feletti hőmérsékleten történő tárolás esetén az akkuegység kapacitása csökken.





Megjegyzés

A feltöltött akkumulátor csomag használatig a töltőkészülékben maradhat. Túltöltődés veszélye nem áll fenn. A felesleges energiafelhasználás elkerülése érdekében azonban a töltőkészüléket ki kell húzni, amint az akkumulátor csomag teljesen feltöltődött.

Az akkuegység kezelése

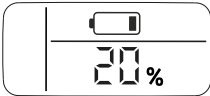
Kijelző

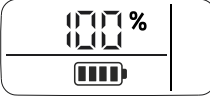
- Az akkuegység kijelzővel rendelkezik, amely folyamatosan jelzi a töltöttségi szintet, a töltés előrehaladását és a hátralévő üzemidőt. Kijelzi továbbá az esetleges hibáüzeneteket is.
- A futásidő beállítását a teljesítményátkapcsolás hozza létre.
- Készüléktől függően a kijelző az akkuegység behelyezésekor elfordul.

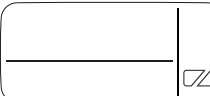
Kijelző	Jelentés
Akkumulátor tárolása	
	Akkuegység töltőállomása használaton kívül.
Akkumulátor használata	
	Akkuegység hátralévő üzemideje használat során.
Akkumulátor töltése	
	Akkuegység hátralévő töltési ideje feltöltés során.
	Akkumulátoregység teljesen feltöltve.
Hibakijelzés	
	Az akkumulátorhőmérséklet túllépte a megengedett értékhatárt vagy az akku letiltva rövidzárlat miatt (lásd az Üzemzavar sűgőt).
	Akkuegység meghibásodott és biztonsági okokból letiltva. Ne használja tovább az akkuegységet és előírás szerűen ártalmatlanítsa.

Üzem

⚠ VIGYÁZAT

Sérülés- és rongálódásveszély! Üzemeletetéshez vegye figyelembe a használt készülék üzemeltetési útmutatóját és biztonsági utasításait.

→ Az akkumulátor csomagot a készülék felvételébe tolni.

⚠ VIGYÁZAT

Sérülés- és rongálódásveszély! Kérjük, ügyeljen arra, hogy az akkumulátor csomag helyesen bekattanjon.

Megjegyzés

Használat közben a kijelzőn látható a hátralévő üzemidő.

→ Munka után vegye ki az akkumulátor csomagot a készülékből.

→ Az akkumulátor csomagot munka után fel kell tölteni.

Megjegyzés

Munka után a részben lemerült akkumulátor csomagot is fel kell tölteni.

Tárolás

⚠ VIGYÁZAT

Sérülés- és rongálódásveszély! Szállítás esetén vegye figyelembe a készülék súlyát.

FIGYELEM

Rongálódásveszély! Az akkumulátor csomagokat csak alacsony páratartalmú helyiségekben és 20 °C alatt kell tárolni.

Ezt a készüléket csak beltéri helyiségben szabad tárolni.

Az akkuegység töltőkészülékre csatlakoztatás nélkül is kijelzi aktuális töltöttségi szintjét.



Ha a tárolás során törlődik az akkuegység kijelzője, akkor az akku teljesen lemerült és a kijelző kikapcsol. Kérjük, a lehető leggyorsabban töltsse fel az akkuegységet.

Szállítás és tárolás

⚠ VIGYÁZAT

Sérülés- és rongálódásveszély! Szállítás esetén vegye figyelembe a készülék súlyát.

Ápolás és karbantartás

- ➔ A töltőérintkezők szennyeződését rendszeresen ellenőrizni és szükség esetén tisztítani.
- ➔ Hosszabb ideig tárolt akkumulátor csomagoknál közbenső töltést kell végezni.

Karbantartás

A készülék nem igényel karbantartást.

Segítség üzemzavar esetén

Hiba a töltés során

A kijelző ki van kapcsolva, az akkuegység nem töltődik

A töltőkészülék meghibásodott. Cserélje ki a töltőkészüléket.

Lehet, hogy az akkuegység teljesen lemerült. Várjon egy kicsit, hogy kis idő elteltél megjelenik-e a kijelzőn a hátralévő töltési idő. Amennyiben nem jelenik meg, az akkuegység meghibásodott. Cserélje ki az akkuegységet.

A kijelző be van kapcsolva de az akkuegység nem töltődik

A töltőkészülék meghibásodott. Cserélje ki a töltőkészüléket.

Vegye figyelembe a kijelzőt. Adott esetben az akku hőmérséklete nincs a normál tartományban.

A kijelzőn látható a hőmérséklet-szimbólum, de az akkuegység nem töltődik

Az akkuegység hőmérséklete túl alacsony / túl magas. Helyezze az akkuegységet alacsonyabb hőmérsékletű környezetbe. Várjon, amíg az akkuegység hőmérséklete beáll a normál hőmérsékletre. A töltés ezt követően automatikusan megkezdődik.

Hiba üzemelés közben

A kijelzőn a hőmérséklet-szimbólum látható

Hiba üzemelés közben

Az akkuegység hőmérséklete túl alacsony / túl magas. Helyezze az akkuegységet alacsonyabb hőmérsékletű környezetbe. Várjon, amíg az akkuegység hőmérséklete beáll a normál hőmérsékletre.

Rövidzárlat esetén a lekapcsolás 30 másodpercre letiltja az akkuegység használatát. Ha folyamatosan rövidzárlat keletkezik, akkor a lekapcsolás tartósan letiltja az akkuegységet. Az akkuegység leállításának feloldásához csatlakoztassa az egységet a töltőkészülékre.

A kijelzőn a hátralévő üzemidő 0 látható, a készülék kikapcsol.

Az akkuegység lemerült. Kérjük, töltsse fel újra az akkuegységet.

Tárolással összefüggő hiba

A kijelző nem mutat hátralévő kapacitást

Az akkuegység lemerült. Kérjük, töltsse fel újra az akkuegységet.

A kijelző 70% hátralévő kapacitást mutat, pedig az akkuegység most lett teljesen feltöltve.

Az akkuegység automatikus tárolási üzemmódban van. Ez az üzemmód akkor kapcsol be, ha legalább 21 napig nem használta az akkut. Ez a funkció védi az akkucellákat a gyorsabb előregedéstől és növeli az akku élettartamát. A következő használat előtt töltsse fel ismét teljesen az akkuegységet.

Általános hiba

A kijelző hibásan jeleníti meg az akkumulátorszimbólumot.

Akkuegység meghibásodott és biztonsági okokból letiltva. Ne használja tovább az akkuegységet és előírásszerűen ártalmatlanítsa.

Készülék leírása

Az ábrákat lásd a kihajtható oldalon!

- Jelen üzemeltetési útmutató az első borítón felsorolt többcéli porszívókat írja le.
- Az ábrák a teljes felszereltséget mutatják, a felszereltség és a szállított tartozékok kivételétől függően eltérhetnek.



Ellenőrizze kicsomagolásakor a csomag tartalmának teljességét és sértetlenségét. Szállítás közben keletkezett sérülés esetén értesítse az eladót.

- tartalmazza a szállítási terjedelemt
- lehetséges tartozék

- 1 Szívótömlő-csatlakozó
- 2 Akku tartó
- 3 Készülék (BE/KI)
- 4 Akkumulátor reteszelés feloldó billentyű
- 5 Markolat
- 6 Kifűvás csatlakozója
- 7 Tartály zár
- 8 Parkolóállás
- 9 Tartozék tartó
- 10 Kormánygörgő
- 11 Tartály
- 12 Porzsák

- 13 Patron szűrő
- 14 Szívótömlő összekötő darabbal
- 15 Levehető fogantyú
- 16 Szívócsövek 2 x 0,5 m
- 17 Réstisztító fej
- 18 Padlófej (betéttel)
- 19 Akkumulátoregység
Battery Power 36/25
- 20 Standard töltőkészülék
Battery Power BC 36 V

Összeszerelés

Ábra **A**
→ A kinyitáshoz húzza ki a tartózárat, és vegye le a készülékfejet a fogónál.

Ábra **B**
→ Vegye ki a tartóból a tartalmát.

Ábra **C**
→ Fordítsa meg a tartályt, ütközésig nyomja be a kormánygörgőket a tartály aljába.

Ábra **D**
→ A készülékfejet helyezze a tartályra és zárja le a tartály kupakokat.

Ábra **E**
→ Száraz szennyeződés felszívása esetén, igény szerint, kiegészítőleg porzsákat lehet behelyezni.

Akkuegység feltöltése

Ábra **F**
Ábra **G**
→ Lásd a „Töltési eljárás” és az „Akkuegység kezelése” című fejezeteket.

Üzembevétel

Csatlakoztassa a tartozékokat.

Ábra **H**
→ A szívócsövet nyomja készüléken a csatlakozóba, bepattan. Kívételnél nagyujjal nyomja meg a rögzítőpecket, és húzza ki a szívócsövet.

Ábra **I**
→ Kösse össze a fogantyút a szívótömlővel, kattintsa be a helyére.
→ Rakja össze a két szívócsövet és kösse össze a fogantyúval.

Megjegyzés: A tartozékokat, mint pl. szívókefe (opcionális) közvetlenül az összekötő darabra lehet feltenni, és így a szívótömlővel összekötni.

Kényelmes munkához szűk helyen is.

A levehető fogantyút igény szerint a tartozék és a szívótömlő közé lehet felhelyezni.

Ajánlás: Padló szívásához a fogantyút helyezze a szívótömlőre.

Ábra **J**
→ A fogantyúnak a szívótömlőről való levételéhez nyomja meg a reteszt a hüvelykujjával és a mutatóujjával, és vegye le a fogantyút.

Megjegyzés: A fogantyú levétele által a tartozékokat közvetlenül a szívótömlőre is fel lehet helyezni.

Ábra **K**
→ Csatlakoztassa a padlókefét a szívócsőre.

Megjegyzés: Száraz szennyeződés vagy víz padlóról felszívása esetén - mindig a padlófejbe helyezett betéttel (kefecsik és gumiél) dolgozzon.

Akkuegység behelyezése

Ábra **L**
→ Az akkuegységet tolja be felülről az akkumulátortartóba, és pattintsa be a helyére.

A készülék bekapcsolása

Ábra **M**
→ **I fokozat:** Szívó vagy fúvó funkció.
0. állás: A készülék ki van kapcsolva.

Általános megjegyzések a kezeléshez

FIGYELEM

A fémtartály nagy mennyiségű finom por felszívása közben statikusan feltöltődhet, majd megérintése esetén elektromos kislülésre kerülhet sor.

FIGYELEM

Az akkumulátortartó tartományát tisztán kell tartani.

- Ha ebbe a tartományba túl sok szennyeződés kerül, akkor előfordulhat, hogy az akkuegységet nem lehet megfelelően behelyezni/a helyére pattintani.
- Ugyanígy előfordulhat, hogy az akkuegységet nem lehet kivenni a készülékből, mert a kivetőkar már nem mozgatható.

Használat

FIGYELEM

Mindig behelyezett patronszűrővel dolgozzon, csakúgy a nedves, mint a száraz porszívózásnál!

Száraz porszívózás

FIGYELEM

Használat előtt ellenőrizze, hogy nem rongálódott-e meg a szűrő és szükség esetén cserélje ki.

Csak száraz patronszűrővel dolgozzon!

Ábra **E**
→ **Ajánlás:** Finom por felszívása esetén helyezzen be porzsákat.

Megjegyzések a porzsákhöz

- A porzsák töltési szintje a felszívandó szennyeződéستől függ.
- Finom por, homok stb. esetén... a porzsákat gyakrabban ki kell cserélni.
- A behelyezett porzsákok kiszakadhatnak, ezért időben cserélje ki a porzsákat!

FIGYELEM

Hideg hamu felszívását csak porleválasztóval szabad végezni.

A tartozékokkal és pótalkatrészekkel kapcsolatos információkat a www.kaercher.com oldalon olvashatja.

Nedves porszívózás

FIGYELEM

Ne használjon porzsákat!

Ábra **K**
→ Nedvesség vagy nyirkosság felszívásánál ügyeljen a megfelelő padlófej betétre és az annak megfelelő tartozékot csatlakoztassa.

Megjegyzés: Ha a tartály megtelik, akkor az úszó lezárja a szívónyílást és a készülék megnövelt fordulatszámmal dolgozik. Azonnal kapcsolja ki a készüléket és ürítse ki a tartályt.

Kívívás funkció

Nehezen hozzáférhető helyek tisztításához, vagy olyan helyen, ahol nem lehet porszívózni, pl. lombot a kavicságyból.

Ábra **N**

- Helyezze a szívótömlőt a fűjocsatlakozásba, ezzel aktiválja a fújás funkciót.

A használat megszakítása

- A készüléket ki kell kapcsolni.

Ábra **O**

- A padlófejet a parkoló állásba beakasztani.

Megjegyzés: Ha a munka megszakítása során le kell venni a szívófejet, akkor az akkuegység a helyén maradhat. Az akkuegység szilárdan be van pattintva a helyére, és nem eshet le.

Az üzemeltetés befejezése

- A készüléket ki kell kapcsolni.

Ábra **P**

- Tolja előre az akkumulátor kireteszelő gombját, és vegye ki az akkuegységet a készülékből.

- Szükség esetén tölts fel újra az akkuegységet (lásd az „Akkuegység feltöltése” című fejezetet).

Ajánlás: A munka befejezése után vegye ki az akkuegységet a készülékből.

A tartályt ürítse ki

Ábra **Q**

- Vegye le a készülékfejet, és ürítse ki a tartályt.

A készülék tárolása

Ábra **R**

- A tartozékokat a készüléken elhelyezni és a készüléket száraz helyiségben tárolni.

Az akkuegység tárolása

Megjegyzés: A szívóüzemtelő függetlenül az LC-kijelző felhasznál némi akkumulátor kapacitást, akár a készülékben van az akkuegység, akár azon kívül.

- Lásd a „Töltési eljárás” és az „Akkuegység kezelése” című fejezeteket.

Szállítás

⚠ VIGYÁZAT

Sérülés- és rongálódásveszély!

Szállítás esetén vegye figyelembe a készülék súlyát.

Szállítás kézzel

- A készüléket a hordófogantyúnál megemelni és vinni.

Szállítás járműben

- A készüléket elcsúszás és borulás ellen biztosítani kell.

Ápolás és karbantartás

- A készüléket és a műanyag tartozék alkatrészeket kereskedelmi forgalomban kapható műanyagtisztítóval tisztítsa.
- A tartályt és a tartozékokat szükség esetén vízzel öblítse ki és a további használat előtt szárítsa meg.

Ábra **S - V**

- A patronszűrőt szükség esetén folyóvíz alatt tisztítsa; ne dörzsölje vagy fejelje le. Behelyezés előtt hagyja teljesen megszáradni.
- A töltőrétegek szennyeződését rendszeresen ellenőrizni és szükség esetén tisztítani.
- A szellőzőnyílás szennyeződését ellenőrizni és szükség esetén tisztítani.

Karbantartás

A készülék nem igényel karbantartást.

Segítség üzemzavar esetén

A készülék nem megy

Ábra **L**

- Az akkuegység nem illeszkedik megfelelően az akkumulátortartóba, tolja be az akkuegységet az akkumulátortartóba, és pattintsa be a helyére.
- Az akkuegység töltöttségi szintje (lásd a kijelzőt) túl alacsony, szükség esetén tölts fel az akkuegységet.
- Az akkuegység vagy a töltőkészülék meghibásodott, cserélje ki az akkumuegységet vagy a töltőkészüléket új tartozéokra.

A készülék magától kikapcsol

- A készülék/akkuegység túlmelegedett, várjon egy ideig, hogy a készülék/akkuegység lehűlhessen.
- A tartály megtelt vízzel, ami aktiválta az úszót, ürítse ki a tartályt.

Csökkenő szívóteljesítmény

- A tartozék, a szívótömlő vagy a szívócső eldugult. Távolítsa el a dugulást megfelelő segédeszközzel.

Ábra **E**

- A porzsák megtelt, helyezzen be új porzsákat.

Ábra **S - V**

- A patronszűrő szennyeződött, rázza le a patronszűrőt, és amennyiben szükséges folyóvíz alatt tisztítsa ki.
- Cserélje ki a megrongálódott patronszűrőt.

Ajánlás: A patronszűrőt évente 1x cserélje ki.

Műszaki adatok

Akkuegység és standard töltőkészülék a következő szállítási terjedelemben:

- WD 3 Battery Set
- WD 3 Battery Premium Set

(Battery Power 36/25 akkuegység/ Battery Power BC 36 V standard töltőkészülék)

Készülék

Névleges teljesítmény	W	300
Üzemidő teljes akkumulátortöltöttség mellett (max.)	min	15
Védettség		III
Védelmi fokozat		IPX4

Battery Power 36/25 akkuegység

Névleges feszültség	V	36
Névleges kapacitás (az IEC/EN 61690 szerint)	Ah	2,4
Névleges kapacitás (a cellagyártó adatai szerint)	Ah	2,5
Névleges energia (az UN 3480 szerint)	Wh	86,4
Töltőáram max.	A	4
Akku típus		Li-ion
Súly	kg	0,9
Méreték (h x sz x m)	mm	133x88x72

Battery Power BC 36 V standard töltőkészülék

Akkuegység névleges feszültsége	V	36
Töltőáram (max.)	A	0,5
Akku típus		Li-ion
Hálózati feszültség	V	100-240
Frekvencia	Hz	50-60
Áramfelvétel (max.)	A	0,3
Védettség		II
Tömeg (akkumulátoregység nélkül)	g	205

A műszaki adatok módosításának jogát fenntartjuk!

Obsah

Obecná upozornění	CS	5
Bezpečnostní pokyny	CS	5
Upozornění k akumulátorovému bloku a nabíječce	CS	8
Bezpečnostní prvky	CS	8
Ovládací prvky	CS	8
Nabíjení	CS	9
Obsluha akupacku	CS	9
Skladování	CS	10
Přeprava a skladování	CS	10
Ošetrování a údržba	CS	10
Pomoc při poruchách	CS	10
Popis zařízení	CS	11
Montáž	CS	11
Nabití akupacku	CS	11
Uvádění do provozu	CS	11
Všeobecné pokyny pro obsluhu	CS	11
Obsluha	CS	11
Přeprava	CS	12
Ošetrování a údržba	CS	12
Pomoc při poruchách	CS	12
Technické údaje	CS	13

Vážení zákazníku,



Před prvním použitím svého přístroje si přečtete tento originální provozní návod, řiďte se jím a uložte jej pro pozdější použití nebo pro dalšího majitele.

Obecná upozornění

Správné používání přístroje

Přístroj slouží jako víceúčelový vysavač a lze s ním pracovat pouze v souladu s pokyny a bezpečnostními upozorněními uvedenými v návodu na použití.

Tento přístroj byl navržen pro domácí použití a není určen pro nároky profesionálního používání.

- Přístroj chraňte před deštěm. Neskladujte venku.
- Tímto zařízením se nesmí vysávat popílek a saze.

Výrobcem neručí za případné škody způsobené nesprávným používáním nebo nesprávnou obsluhou.

Ochrana životního prostředí

Informace o obsažených látkách (REACH)

Aktuální informace o obsažených látkách naleznete na adrese:

www.kaercher.com/REACH



Obalové materiály jsou recyklovatelné. Při likvidaci obalu berte ohled na životní prostředí.



Vysloužilá zařízení obsahují cenné recyklovatelné materiály, které by měly být odevzdány k recyklaci. Baterie a akumulátory obsahují látky, které se nesmějí dostat do životního prostředí. Staré přístroje nebo akumulátory zlikvidujte ekologicky.

Elektrické a elektronické přístroje jsou často tvořeny složkami, které při nesprávném používání nebo nesprávné likvidaci mohou představovat potenciální riziko pro lidské zdraví a životní prostředí. Tyto složky jsou však nezbytné pro správnou funkci zařízení. Přístroj označený tímto symbolem nesmíte likvidovat v domovním odpadu.

Informace o obsažených látkách (REACH)

Aktuální informace o obsažených látkách naleznete na adrese:

www.kaercher.com/REACH

Záruka

V každé zemi platí záruční podmínky vydané příslušnou distribuční společností. Případné poruchy zařízení odstraníme během záruční lhůty bezplatně, pokud byl jejich příčinou vadný materiál nebo výrobní závady. V případě uplatňování nároku na záruku se s dokladem o zakoupení obraťte na prodejce nebo na nejbližší oddělení služeb zákazníkům.

Oddělení služeb zákazníkům

Budete-li mít otázky nebo v případě poruchy Vám naše zastoupení KÄRCHER rádo pomůže.

Příslušenství a náhradní díly

Používejte pouze originální příslušenství a originální náhradní díly, ty poskytují záruku bezpečného a bezporuchového provozu přístroje.

Informace o příslušenství a náhradních dílech naleznete na adrese www.kaercher.com.

Obsah dodávky

Pokud chybí části příslušenství nebo bylo transportem poškozeno, obraťte se na vaši prodejnu.

Bezpečnostní pokyny

Stupně nebezpečí

⚠ NEBEZPEČÍ

Upozornění na bezprostředně hrozící nebezpečí, které vede k těžkým fyzickým zraněním nebo k usmrcení.

⚠ VAROVÁNÍ

Upozornění na potencionálně nebezpečnou situaci, která by mohla vést k těžkým fyzickým zraněním nebo usmrcení.

⚠ UPOZORNĚNÍ

Upozornění na případnou nebezpečnou situaci, která může vést k lehkým fyzickým zraněním.

POZOR

Upozornění na potenciálně nebezpečnou situaci, která může mít za následek poškození majetku.

Bezpečnostní instrukce pro mokrý / suchý vysavač

Bezpečné zacházení

⚠ **NEBEZPEČÍ**

- *Uživatel musí přístroj používat dle určení. Při práci s přístrojem je uživatel povinen dbát místních podmínek a brát ohled na osoby nacházející se okolí.*
- *Provoz v prostředí s nebezpečím výbuchu je zakázáno.*
- *Používáte-li zařízení v nebezpečných prostorách, je třeba dodržovat příslušné bezpečnostní předpisy.*
- *Nepoužívejte přístroj v případě, že spadl na zem, je viditelně poškozen nebo netěsní.*
- *Balící fólie uchovávejte mimo dosah dětí, hrozí nebezpečí udušení!*

⚠ **VAROVÁNÍ**

- *Toto zařízení není určeno k tomu, aby je používaly osoby s omezenými fyzickými, smyslovými nebo duševními schopnostmi nebo osoby zcela bez zkušeností a/nebo znalostí, ledaže by tak činily pod dohledem osoby pověřené zajištěním jejich bezpečností nebo poté, co od ní obdržely instruktáž, jak se zařízením zacházet a uvědomují si nebezpečích, která s používáním přístroje souvisí.*
- *Děti smí přístroj používat pouze tehdy, pokud jsou starší 8 let a pokud na jejich bez-*

pečnost dohlíží příslušná osoba nebo pokud o ní získali pokyny, jak se přístroj používá a uvědomují si nebezpečím, která s používáním přístroje souvisí.

- *Není dovoleno, aby si děti s přístrojem hrály.*
- *Na děti je třeba dohlížet, aby bylo zajištěno, že si se zařízením nebudou hrát.*
- *Přístroj používejte a skladujte pouze dle popisu resp. zobrazení!*
- *Přístroj obsahuje elektrické konstrukční prvky, které se nesmějí čistit pod tekoucí vodou.*

⚠ **UPOZORNĚNÍ**

- *Nikdy přístroj nenechávejte bez dozoru, je-li v provozu.*

POZOR

- *Zařízení neprovozujte při teplotách po 0 °C.*
- *Nikdy nepoužívejte vysavač bez filtru, může dojít k okamžitému poškození přístroje.*
- *Přístroj chraňte před extrémními vlivy počasí, vlhkostí a horkem.*

Jiná nebezpečí

⚠ **NEBEZPEČÍ**

Nebezpečí výbuchu!

- *Provoz v prostředí s nebezpečím výbuchu je zakázáno.*
- *Nevysávejte výbušné nebo hořlavé plyny, kapaliny ani prach!*

- Nevysávejte kovový prach, u kterého může dojít k chemické reakci (např. hliník, hořčík nebo zinek)!
- Nevysávejte neředěné kyseliny ani zásady!
- Nevysávejte hořící či doutnající předměty!

△ **VAROVÁNÍ**

Nebezpečí úrazu!

- Trysku ani sací hubici nepoužívejte k vysávání v blízkosti hlavy.

△ **UPOZORNĚNÍ**

- Aby bylo zabráněno poraněním nebo nehodám při přepravě, berte ohled na hmotnost přístroje (viz. technické údaje).

Stabilita

△ **UPOZORNĚNÍ**

- Před všemi činnostmi na nebo s přístrojem zajistěte stabilitu přístroje, aby bylo zabráněno poraněním nebo poškozením následkem překlopení přístroje.

Bezpečnostní pokyny k nabíječce

△ **NEBEZPEČÍ**

- Před každým použitím zkontrolujte síťový adaptér, spojovací kabel, adaptér pro akumulátory a akupack, zda nejsou poškozené. Poškozená zařízení již nepoužívejte a vyměňte je.
- Neotevírejte nabíječku. Při poškození nebo závadě se musí nabíječka vyměnit.

- Nabíječku nepoužívejte v prostředí s nebezpečím výbuchu.
- Nikdy se nedotýkejte síťové zástrčky ani zásuvky vlhkýma rukama.
- Nabíječku nepoužívejte znečištěnou ani mokrou.
- Nenabíjejte baterie (primární články), jinak hrozí výbuch.

△ **UPOZORNĚNÍ**

- Napětí sítě musí odpovídat napětí uvedenému na identifikačním štítku nabíječky.
- Nabíječku používejte pouze k nabíjení schválených akumulátorů.
- Nabíjet akupack lze pouze přiloženou originální nabíječkou nebo nabíječkou schválenou firmou KÄRCHER.

POZOR

- Nenoste nabíječku za spojovací kabel.
- Chraňte spojovací kabel před horkem, ostrými hranami, olejem a pohyblivými částmi přístroje.
- Nezakrývejte síťový adaptér.
- Vyhněte se používání prodlužovacích kabelů s více zásuvkami a současnému provozování více přístrojů.
- Neovíjejte spojovací kabel kolem síťového adaptéru nebo kolem adaptéru pro akumulátory, aby se zabránilo poškození.

Symbyly na nabíječe



Chraňte nabíječku před vlhkem a skladujte ji v suchu. Zařízení je vhodné k použití v místnostech, chráňte je před deštěm.



Nabíječka má vestavěnou pojistku na 1 ampér.



Nabíječka vyhovuje požadavkům třídy krytí II.

Bezpečnostní pokyny pro akupack

Je bezpodmínečně nutné si přečíst bezpečnostní pokyny přiložené k akupacku a při používání je dodržovat!

Upozornění k akumulátorovému bloku a nabíječe

⚠ UPOZORNĚNÍ

- Při explozi akumulátoru hrozí nebezpečí úrazu, nebezpečí poškození! Akupack se smí nabíjet pouze v nabíječe, která je pro něj schválena.
- Před použitím zkontrolujte shodu akumulátoru a nabíječky!
- Nabíjejte pouze nepoškozené akupacky.
- Přestavby a změny na zařízení, které nebyly výrobcem povoleny, jsou z bezpečnostních důvodů zakázány.
- Jakékoliv jiné použití není dovoleno. Za ohrožení, ke kterým dojde následkem nesprávného používání, je zodpovědný uživatel.
- Pro uvedení do provozu je zapotřebí akupack a nabíječka o jmenovitém napětí 36 V. U „Soupravy variant“ jsou v objemu zakázky zahrnuty akupack Li-ION o napětí 36 V, 2,5 Ah (Battery Power 36/25) a standardní nabíječka 36 V (Battery Power BC 36 V).
- Akumulátorové bloky Battery Power (+) 36/25, 36/50 a, 36/75 se smí používat pouze s přístroji určenými pro systém Kärcher 36 V Battery Power.
- Akumulátory / nabíječky, které nejsou zahrnuty v objemu dodávky nebo které jsou požadovány dodatečně, jsou k dispozici jako zvláštní příslušenství a mohou být dle požadavků zakoupeny.
- Před použitím akupacku v přístroji platformy akumulátoru KÄRCHER Battery Power si prostudujte návod k použití použitého přístroje, a také případné přiložené bezpečnostní pokyny.
- Další informace o návodu k obsluze pro akupack, jakož i o příslušenství a náhradních dílech naleznete na stránkách www.kaercher.com.

Akupacky 36 V Battery Power

Označení	Typ akumulátoru	Jmenovité napětí	Jmenovitá kapacita (podle IEC/EN 61690)	Jmenovitá kapacita (podle údaje článku)
36/25	Li-Ion	V	Ah	Ah
		36	2,4	2,5
36/50		36	4,8	5,0

Přeprava

- Lithium-iontový akumulátor podléhá ustanovením předpisů o nebezpečných odpadech a uživatel jej smí bez dalších omezení přepravovat po veřejných komunikacích.
- Při zaslání prostřednictvím cizích subjektů (přepravních firem) je třeba dodržovat požadavky na obal a označení.
- Akumulátor zaslejte pouze tehdy, nemá-li poškozené pouzdro. Přelete obnažené kontakty a zabalte akumulátor pevně a bezpečně. Nesmí se v obalu pohybovat.
- Dodržte rovněž národní předpisy.

Bezpečnostní prvky

⚠ UPOZORNĚNÍ

- Bezpečnostní zařízení slouží k ochraně uživatele a nesmějí být měněny či obcházeny.

Ochranný obvod

Vestavěný ochranný obvod chrání sadu akumulátorů proti

- přehřátí
- úplnému vybití
- Přebíjení
- Zkrat

Ovládací prvky

Akupack

Obrazek podle typu

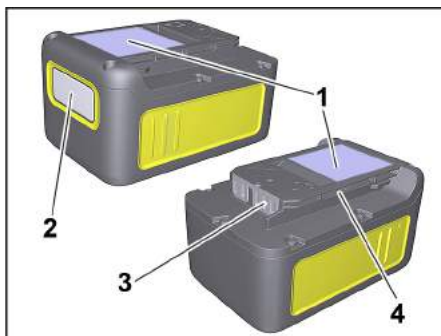

- 1 typový štítek
- 2 Displej
- 3 Kontakty
- 4 Držadlo

Standardní nabíječka

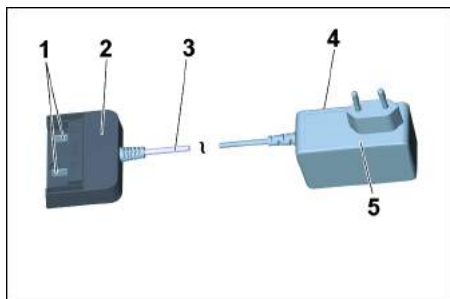

- 1 Nabíjecí kontakty
- 2 Adaptér pro akumulátory
- 3 Spojovací kabel
- 4 typový štítek
- 5 Síťový adaptér

Nabíjení

⚠ UPOZORNĚNÍ

Nebezpečí poranění, nebezpečí poškození! Dodržujte provozní návod a bezpečnostní pokyny k nabíječce.

Upozornění

Nové akupacky jsou nabité jen zčásti a před zprovozněním je nutno je dobít na plnou kapacitu.

Displej se aktivuje při prvním nabíjení.

Abyste ukazatel stavu nabití správně fungoval, musí se akupack při prvním použití vyčerpán zcela tak, aby došlo k vypnutí přístroje.

Ilustrace **F**

- Připojte síťový adaptér do zásuvky.
- Zasuňte akupack do adaptéru nabíječky pro akumulátory.
- Nabíjení začne automaticky.

Ilustrace **G**

- Na displeji akupacku se zobrazí zbývající doba dobíjení.
- Doba nabíjení se standardní nabíječkou (Battery Power BC 36 V) v případě prázdného akupacku (Battery Power 36/25) činí cca 5,5 hodin.
- Je-li akupack nabitý na plnou úroveň, ukáže displej 100%.
- Po nabití stáhněte adaptér pro akumulátory z akupacku.
- Odpojte síťovou zástrčku ze zásuvky.

Upozornění

Pokud se displej po připojení akupacku do nabíječky nezapne, je kapacita akumulátoru vyčerpána nebo je velmi nízká. Je-li akupack nabitý na dostatečnou úroveň, ukáže displej zbývající dobu nabíjení.

Pokud se žádné údaje nezobrazí ani po delší době, je akupack závadný je třeba jej vyměnit.

Upozornění

Nové akupacky dosáhnou plnou kapacitu nabití po cca 5 nabíjecích a vybíjecích cyklech.

Akupacky, které se nepoužívají delší dobu, před dalším použitím nabíjete.

Při teplotách pod 0 °C výkon akupacku klesá.

Snížení kapacity akupacku může nastat i při dlouhodobém skladování při teplotách nad 20 °C.

Upozornění

Nabitá sada akumulátorů může zůstat až do okamžiku použití v nabíječce. Nadměrné nabití nehrozí.

Chcete-li zabránit zbytečné spotřebě energie, odpojte nabíječku, jakmile je sada akumulátorů zcela nabitá.

Obsluha akupacku

Displej

- Akupack obsahuje displej, který průběžně zobrazuje údaje o stavu nabití, průběhu nabíjení a zbývající životnost. Kromě těchto údajů zobrazuje také chybová hlášení.
- Přizpůsobení doby chodu se provádí přepnutím výkonu.
- V závislosti na použitém přístroji se údaje po vložení akumulátoru odpovídajícím způsobem nastaví.

Zobrazení	Význam
-----------	--------

Akupulátor uložit



Stav nabití akupacku v případě, že se nepoužívá.

Akupulátor používat



Zbývající životnost akupacku při používání.

Dobít akumulátor



Zbývající doba nabíjení akupacku při nabíjení.

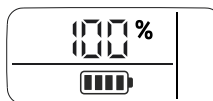

Akupack je nabitý na plnou úroveň.

Chybové hlášení

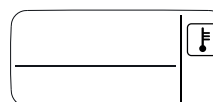

Teplota akupacku neodpovídá přípustným hodnotám nebo došlo k zablokování z důvodu zkratu (viz Pomoc při poruchách).

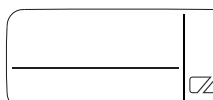

Akupack je závadný a je bezpečně zablokován. Akupack nepoužívat a zlikvidovat podle předpisů.

Provoz

⚠ UPOZORNĚNÍ

Nebezpečí úrazu a nebezpečí poškození! Při provozu dbejte na provozní návod a bezpečnostní pokyny k použitému zařízení.

- Zasuňte sadu akumulátorů do úchytu přístroje.

⚠ UPOZORNĚNÍ

Nebezpečí úrazu a nebezpečí poškození! Dbejte na to, aby sada akumulátorů správně zapadla.

Upozornění

Během použití zobrazuje displej zbývající životnost.

- ➔ Po práci vyjměte sadu akumulátorů z přístroje.
- ➔ Po práci sadu akumulátorů dobijte.

Upozornění

Také jen z části vybité sady akumulátorů po použití dobjte.

Skladování

⚠ UPOZORNĚNÍ

Nebezpečí úrazu a nebezpečí poškození! Dbejte na hmotnost přístroje při přepravě.

POZOR

Nebezpečí poškození! Sada akumulátorů by měla být skladována v prostorách s nízkou vlhkostí vzduchu a při teplotě pod 20 °C.

Toto zařízení smí být uskladněno pouze v uzavřených prostorách.

Akupack zobrazuje svůj aktuální stav nabití na displeji i bez připojení k nabíječce.



Pokud displej během uložení akupacku zhasne, došlo k vypnutí displeje z důvodu vyčerpání kapacity akumulátoru. Nabijte prosím akupack rychle znovu co nejdříve.

Přeprava a skladování

⚠ UPOZORNĚNÍ

Nebezpečí úrazu a nebezpečí poškození! Dbejte na hmotnost přístroje při přepravě.

Ošetřování a údržba

- ➔ Pravidelně kontrolujte znečištěné nabíjecích kontaktů a případně je vyčistěte.
- ➔ Sada akumulátorů, která je uskladněná na delší dobu, by měla být příležitostně dobijena.

Údržba

Zařízení je bezúdržbové.

Pomoc při poruchách

Chyba při nabíjení

Displej je vypnut, akupack se nenabíjí

Vadná nabíječka. Vyměňte nabíječku.

Akupack může být úplně vybitý. Počkejte, zda se za chvíli na displeji neukáže zbývající doba nabíjení. Pokud ne, je akupack vadný. Vyměňte akupack.

Displej je zapnut ale akumulátorový blok se nenabíjí

Vadná nabíječka. Vyměňte nabíječku.

Respektujte zobrazení na displeji. Popř. není teplota akumulátoru v běžném rozmezí.

Displej ukazuje symbol teploty, akupack se nenabíjí

Chyba při nabíjení

Teplota akumulátorového bloku je příliš nízká / vysoká. Přemístěte akumulátorový blok do prostředí s přiměřenou teplotou. Vyčkejte, dokud se teplota akumulátorového bloku nevrátí na běžnou úroveň. Nabíjení se pak zahájí automaticky.

Chyba během provozu

Na displeji se ukáže symbol teploty

Teplota akumulátorového bloku je příliš nízká / vysoká. Přemístěte akumulátorový blok do prostředí s přiměřenou teplotou. Vyčkejte, dokud se teplota akumulátorového bloku nevrátí na běžnou úroveň.

Při zkratu se akupack zablokuje proti dalšímu použití na dobu 30 vteřin. Při častějším výskytu zkratu se akupack zablokuje trvale. Pro odblokování akupack připojte k nabíječce.

Displej ukazuje zbývající životnost 0, přístroj se vypne.

Akupack je vybitý. Akupack znovu nabijte.

Chyba při uložení

Displej neukazuje žádnou zbývající kapacitu

Akupack je vybitý. Akupack znovu nabijte.

Displej ukazuje zbývající kapacitu 70%, přestože akupack byl nově nabitý.

Akupack je v automatickém ukládacím režimu. Ten je aktivován, pokud se akumulátor nepoužívá déle než 21 dnů. Tato funkce chrání akumulátorové články před rychlejším stárnutím a zvyšuje jejich životnost. Nabijte akupack před příštím použitím znovu na plnou úroveň.

Obecná chyba

Na displeji se zobrazí symbol poškozené baterie.

Akupack je závadný a je bezpečně zablokovan. Akupack nepoužívat a zlikvidovat podle předpisů.

Popis zařízení

Ilustrace najdete na rozkládací stránce!



- Tento provozní návod popisuje více-účelový vysavač uvedený vpředu na obálce.
- Na obrázcích je ukázáno maximální vybavení, v závislosti na modelu se liší vybavení a dodávané příslušenství.

Při vybalení zkontrolujte obsah zásilky, zda nechybí příslušenství či zda dodaný přístroj není poškozen. Při škodách způsobených dopravou informujte laskavě Vašeho obchodníka.

- je součástí zásilky
- možné příslušenství

- 1 Koncovka sací hadice
- 2 Příhrádka akumulátoru
- 3 Hlavní spínač EIN/AUS (ZAP/VYP)
- 4 Odjišťovací tlačítko akumulátoru
- 5 Rukojeť
- 6 Přípojka pro hadici k ofukku proudem vzduchu
- 7 Uzávěr nádrže
- 8 Parkovací poloha
- 9 Uložení příslušenství
- 10 Řídící válec
- 11 Nádrž
- 12 Filtrační sáček
- 13 Patronový filtr
- 14 Sací hadice se spojovacím článkem
- 15 Snímatelná rukojeť
- 16 Sací trubice 2 x 0,5 m
- 17 Hubice na štěrbinu
- 18 Podlahová hubice (s násadou)
- 19 Akupak
Battery Power 36/25
- 20 Standardní nabíječka
Battery Power BC 36 V

Montáž

Ilustrace **A**

- Otevření se provádí tak, že vytáhnete uzávěr nádrže a vyjměte hlavu přístroje za držadlo.

Ilustrace **B**

- Vylijte obsah nádrže.

Ilustrace **C**

- Nádobu otočte a kolečka úplně zasuňte do otvorů v jejím dně.

Ilustrace **D**

- Nasadte hlavu přístroje na nádobu a uzavřete uzávěry nádob.

Ilustrace **E**

- Na vysávání suchých nečistot lze navíc v případě potřeby použít filtrační sáček.

Nabití akupacku

Ilustrace **F**

Ilustrace **G**

- Viz kapitola „Nabíjení“ a „Obsluha akupacku“.

Uvádění do provozu

Připojení příslušenství

Ilustrace **H**

- Sací hadici zasuňte do přípojky na přístroj tak, aby zapadla.
- Odpojení provedete tak, že stlačíte západku palcem a sací hadici vytáhnete.

Ilustrace **I**

- Spojte rukojeť se sací hadicí tak, aby se zaaretovala.
- Obě sací trubky zasuňte do sebe a spojte s rukojetí.

Upozornění: Příslušenství, jako jsou např. sací kartáče (volitelně) lze nasadit přímo na spojovací článek a taktó spojit se sací hadicí.

Pro pohodlnou práci v úzkých prostorech.

Snímatelnou rukojeť lze v případě potřeby zapojit mezi příslušenství a sací hadici.

Doporučení: Při vysávání podlahy nasadte rukojeť na sací hadici.

Ilustrace **J**

- Chcete-li odstranit rukojeť ze sací hadice, stiskněte západku palcem a ukazováčkem a rukojeť vyjměte

Upozornění: Po sejmutí rukojeti je možné příslušenství nasazovat přímo na sací hadici.

Ilustrace **K**

- Připojte podlahovou hubici k sací hubici.

Upozornění: Při vysávání suchých nečistot nebo vody - vždy pracujte s připevněnou (kartáčové pruhy a gumové manžety) podlahovou hubicí.

Nasazení akupacku

Ilustrace **L**

- Akupack nasuňte shora do držáku tak, aby zacvakla západka.

Zapnutí přístroje

Ilustrace **M**

- **Nastavení I:** Funkce sání a ofukování.
- Poloha 0:** Přístroj je vypnutý.

Všeobecné pokyny pro obsluhu

POZOR

Kovová nádoba se může při sání většího množství jemného prachu staticky nabíjet a při doteku vybíjet.

POZOR

Oblast držáku akumulátoru udržujte v čistotě.

- Nečistoty v této oblasti mohou mít za následek nesprávné nasazení/zacvaknutí akupacku.

- Může se také stát, že akupack nepůjde vyjmout ze zařízení, protože nebude možné pohnout vysunovací páčkou.

Obsluha

POZOR

Pracujte vždy s nasazeným patronovým filtrem, a to jak při mokřém čištění tak při mokřém / suchém sání!

Vysávání za sucha

POZOR

Před použitím filtru zkontrolujte případná poškození a je-li potřeba filtr vyměňte.

Nikdy nepracujte s přístrojem bez vsazeného patronového filtru!

Ilustrace **E**

- **Doporučení:** Při vysávání jemného prachu nasadte filtrační sáček.

Pokyny pro filtrační sáčky

- Stupeň naplnění filtračního sáčku závisí na nečistotách, které byly nasáty.
- U jemného prachu, písku atd. se musí filtrační sáček vyměňovat častěji.
- Přeplněné filtrační sáčky mohou prasknout, proto filtrační sáček včas vyměňte!

POZOR

Vysávání studeného popela pouze s odlučovačem. Informace o příslušenství a náhradních dílech naleznete na adrese www.kaercher.com.

Vysávání za mokra

POZOR

Neпоužívejte filtrační sáček!

Ilustrace **K**

- Při vysávání vlhkosti resp. tekutiny dbejte na správnou násadu v podlahové hubici a připojte vhodné příslušenství.

Upozornění: Je-li nádoba plná, uzavře se sací otvor plovákem a zařízení běží na zvýšené obrátce. Přístroj v tomto případě okamžitě vypněte a nádobu vyprázdněte.

Odfukování nečistot proudem vzduchu

Na čištění těžce přístupných míst nebo v místech, kde není možné vysávat, např. listů ze šterkového podkladu. Ilustrace **N**

- Sací hadici nasadte na ofukovací přípojku, ofukovací funkce je tím aktivována.

Přerušení provozu

- Vypněte přístroj.

Ilustrace **O**

- Podlahovou hubici zavěste do parkovací pozice.

Upozornění: V případě, že během přerušení práce bude nutné sundat sací hlavu, může dojít k uvíznutí akupacku v poloze. Akupack je pevně zacvaknutý a nemůže vypadnout.

Ukončení provozu

- Vypněte přístroj.

Ilustrace **P**

- Tlačítko odjištění akupacku přesuňte dopředu a vyjměte z přístroje akupack.
- V případě potřeby akupack po každém použití znovu nabijte (viz kapitola „Nabíjení akupacku“).

Doporučení: po skončení práce akupack vyjměte z přístroje.

Nádobu vyprázdněte

Ilustrace **Q**

- Sejměte hlavu přístroje a vyprázdněte nádobu.

Uložení přístroje

Ilustrace **R**

- Příslušenství uskladněte na zařízení a zařízení uložte do suchých prostor.

Uložení akupacku

Upozornění: Nezávisle na sání platí, že LC displej odbírá část kapacity akumulátoru bez ohledu na to, zda je akupack v přístroji, či je z něj vyňat.

- Viz kapitola „Nabíjení“ a „Obsluha akupacku“.

Přeprava

⚠ UPOZORNĚNÍ

Nebezpečí úrazu a nebezpečí poškození!
Dbejte na hmotnost přístroje při přepravě.

Ruční přeprava

- Zařízení zvedněte za držadlo a přeneste je.

Přeprava ve vozidle

- Zajistěte přístroj proti sklouznutí a převrácení.

Ošetřování a údržba

- Přístroj a díly příslušenství z plastu ošetřujte komerčně dostupným čističem na plasty.

- Nádržku a příslušenství dle potřeby vypláchněte vodou a před dalším použitím osušte.

Obrázek **S - V**

- Čištění patronového filtru provádějte v případě potřeby pouze pod tekoucí vodou; neškrábejte ani nekartáčujte. Před zamontováním nechte zcela vyschnout.

- Pravidelně kontrolujte znečištění nabíjecích kontaktů a případně je vyčistěte.

- Zkontrolujte znečištění větrací mřížky a případně ji vyčistěte.

Údržba

Zařízení je bezúdržbové.

Pomoc při poruchách

Přístroj neběží

Ilustrace **L**

- Akumulátorový blok není správně usazen v držáku akumulátoru; zasuňte akumulátorový blok do držáku akumulátoru tak, aby zaskočil.

- Stav nabití akumulátorového bloku (viz displej) je příliš nízký, v případě potřeby akumulátorový blok nabijte.

- Akumulátorový blok nebo nabíječka jsou vadné, akumulátorový blok nebo nabíječku vyměňte za nové příslušenství.

Přístroj se samočinně vypne

- Přehřátí přístroje / akumulátorového bloku; chvíli vyčkejte, aby mohl přístroj / akumulátorový blok vychladnout.

- Nádrž je naplněna vodou, čímž se aktivuje plovák; vypusťte nádrž.

Snížení sacího výkonu

- Došlo k ucpání příslušenství, sací hadice nebo sací trubice.

Odstraňte ucpání příslušným pomocným prostředkem.

Ilustrace **E**

- Filtrační sáček je plný, vložte nový filtrační sáček.

Obrázek **S - V**

- Patronový filtr je znečištěný, vyklepte patronový filtr a je-li potřeba očistěte pod tekoucí vodou.

- Poškozený patronový filtr vyměňte za nový.

Doporučení: 1x ročně vyměňte patronový filtr.

Technické údaje

Akupack a standardní nabíječka v objemu dodávky:

- WD 3 Battery Set
- WD 3 Battery Premium Set

(Akupack Battery Power 36/25 / standardní nabíječka Battery Power BC 36 V)

Přístroj

Jmenovitý výkon	W	300
Doba provozu s plně nabitým akumulátorem (max.)	min	15
Ochranná třída		III
Ochrana		IPX4

Akupack Battery Power 36/25

Jmenovité napětí	V	36
Jmenovitá kapacita (podle IEC/EN 61690)	Ah	2,4
Jmenovitá kapacita (podle údajů článku)	Ah	2,5
Jmenovitá energie (podle UN 3480)	Wh	86,4
Max. dobíjecí proud	A	4
Typ akumulátoru		Li-Ion
Hmotnost	kg	0,9
Rozměry (d x š x v)	mm	133x88x72

Standardní nabíječka Battery Power BC 36 V

Jmenovité napětí akumulátorového bloku	V	36
Max. nabíjecí proud	A	0,5
Typ akumulátoru		Li-Ion
Napětí sítě	V	100-240
Frekvence	Hz	50-60
Odběr proudu (max.)	A	0,3
Ochranná třída		II
Hmotnost (bez akumulátorového bloku)	g	205

Technické změny vyhrazeny.

Vsebinsko kazalo

Splošna navodila	SL	5
Varnostna navodila	SL	5
Navodila za paket akumulatorskih baterij in polnilnik	SL	8
Varnostne naprave	SL	8
Upravljalni elementi	SL	9
Polnjenje	SL	9
Upravljanje paketa akumulatorskih baterij	SL	9
Shranjevanje	SL	10
Transport in skladiščenje	SL	10
Vzdrževanje	SL	10
Pomoč pri motnjah	SL	10
Opis naprave	SL	11
Montaža	SL	11
Polnjenje paketa akumulatorskih baterij	SL	11
Začetek uporabe	SL	11
Splošni napotki za upravljanje	SL	12
Uporaba	SL	12
Transport	SL	12
Vzdrževanje	SL	12
Pomoč pri motnjah	SL	13
Tehnični podatki	SL	13

Spoštovani kupec,



Pred prvo uporabo naprave preberite ta originalna navodila za uporabo, jih upoštevajte in shranite za morebitno kasnejšo uporabo ali za naslednjega lastnika.

Splošna navodila

Namenska uporaba

Naprava je v skladu z opisom in varnostnimi napotki v tem navodilu za uporabo namenjena za uporabo kot večnamenski sesalnik.

Ta naprava je razvita za privatno uporabo in ne izpolnjuje zahtev za uporabo v industriji.

- Napravo zaščitite pred dežjem. Ne hranite je na odprtem.
- S to napravo se ne sme sesati pepela in saj.

Proizvajalec ne odgovarja za morebitno škodo, ki je nastala zaradi nenamenske uporabe ali napačnega rokovanja.

Varstvo okolja

Opozorila k sestavinam (REACH)

Aktualne informacije o sestavinah najdete na:

www.kaercher.com/REACH



Embalažni materiali so primerni za recikliranje. Embalažo zavrzite okolju prijazno.



Stare naprave vsebujejo dragocene za recikliranje primerne materiale, ki jih je treba odvesti za ponovno uporabo. Baterije in akumulatorske baterije vsebujejo snovi, ki ne smejo priti v okolje. Prosimo, da stare naprave ter baterije ali akumulatorske baterije zavrzete na okolju prijazen način.

Električne in elektronske naprave imajo pogosto sestavne dele, ki pri nepravilnem ravnanju ali odstranjevanju med odpadke lahko predstavljajo nevarnost za zdravje ljudi in okolje. Ti sestavni deli so kljub temu pomembni za pravilno delovanje naprav. Naprav, označenih s tem simbolom, ne smete odvreči med gospodinjske odpadke.

Opozorila k sestavinam (REACH)

Aktualne informacije o sestavinah najdete na:

www.kaercher.com/REACH

Garancija

V vsaki državi veljajo garancijski pogoji, ki jih določa naše prodajno predstavništvo. Morebitne motnje na napravi, ki so posledica materialnih ali proizvodnih napak, v času garancije brezplačno odpravljamo. V primeru uveljavljanja garancije, se z originalnim računom obrnite na prodajalca oziroma najbližji uporabniški servis.

Uporabniški servis

V primeru vprašanj ali motenj se obrnite na našo KÄRCHER podružnico.

Pribor in nadomestni deli

Uporabljajte samo originalen pribor in originalne nadomestne dele, ki zagotavljajo varno in nemoteno delovanje naprave.

Informacije o priboru in nadomestnih delih najdete na www.kaercher.com.

Dobavni obseg

Pri manjkajočem priboru ali transportnih škodah obvestite Vašega prodajalca.

Varnostna navodila

Stopnje nevarnosti

⚠ NEVARNOST

Opozorilo na neposredno nevarnost, ki vodi do težkih telesnih poškodb ali smrti.

⚠ OPOZORILO

Opozorilo na možno nevarno situacijo, ki lahko vodi do težkih telesnih poškodb ali smrti.

⚠ PREVIDNOST

Opozorilo na možno nevarno situacijo, ki lahko vodi do lažjih poškodb.

POZOR

Opozorilo na možno nevarno situacijo, ki lahko vodi do premoženjskih škod.

Varnostna navodila za mokri/suhi sesalnik

Varno ravnanje

⚠ NEVARNOST

- Uporabnik mora napravo uporabljati namensko. Upoštevati mora lokalne danosti in pri delu z napravo paziti na osebe v okolici.
- Uporaba v področjih, kjer obstaja nevarnost eksplozij, je prepovedana.
- Pri uporabi naprave v območjih nevarnosti je treba upoštevati ustrezne varnostne predpise.
- Naprave ne uporabljajte, če je pred tem padla na tla, je vidno poškodovana ali ne tesni.
- Pakirne folije hranite proč od otrok, obstaja nevarnost zaдушitve!

⚠ OPOZORILO

- Ta naprava ni namenjena uporabi oseb z omejenimi fizičnimi, senzoričnimi ali duševnimi sposobnostmi ali pomanjkljivimi izkušnjami in/ali pomanjkljivim znanjem, razen če jih nadzoruje oseba, pristojna za njihovo varnost, ali so od nje prejeli navodila, kako napravo uporabljati, ter so razumeli nevarnosti, ki iz tega izhajajo.

- Otroci smejo napravo uporabljati le, če so stari nad 8 let in jih nadzoruje oseba, pristojna za njihovo varnost, ali so od nje prejeli navodila, kako napravo uporabljati, ter so razumeli nevarnosti, ki iz tega izhajajo.
- Otroci se z napravo ne smejo igrati.
- Nadzorujte otroke, da zagotovite, da se z napravo ne igrajo.
- Napravo uporabljajte ali shranjujte le v skladu z opisom oz. sliko!
- Naprava vsebuje električne komponente - ne čistite je pod tekočo vodo.

⚠ PREVIDNOST

- Dokler naprava deluje, je nikoli ne puščajte brez nadzora.

POZOR

- Naprave ne uporabljajte pri temperaturah pod 0 °C.
- Ne sesajte brez filtra, naprava bi se lahko sicer poškodovala.
- Napravo zaščitite pred ekstremnimi vremenskimi vplivi, vlago in vročino.

Druge nevarnosti

⚠ NEVARNOST

Nevarnost eksplozije!

- Uporaba v področjih, kjer obstaja nevarnost eksplozij, je prepovedana.
- Ne sesajte eksplozivnih ali gorljivih plinov, tekočin in prahu!

■ *Ne sesajte reaktivnega kovinskega prahu (npr. aluminija, magnezija ali cinka)!*

■ *Ne sesajte nerazredčenih kislin ali lugov!*

■ *Ne sesajte gorečih ali tlečih predmetov!*

△ OPOZORILO

Nevarnost poškodbe!

■ *S šobo in sesalno cevjo ne sesajte v bližini glave.*

△ PREVIDNOST

■ *Da preprečite nesreče ali poškodbe, pri transportu upoštevajte težo naprave (glejte tehnične podatke).*

Stabilnost

△ PREVIDNOST

■ *Pred vsemi aktivnostmi z ali na napravi zagotovite stabilnost, da preprečite nesreče ali poškodbe zaradi padca naprave.*

Varnostna navodila za polnilnik

△ NEVARNOST

■ *Pred vsako uporabo preverite, ali so vtični adapter, povezovalni kabel, akumulatorski adapter in paket akumulatorskih baterij poškodovani. Poškodovanih naprav ne uporabljajte in jih ne zamenjajte.*

■ *Polnilnika ne odpirajte. Če se polnilnik poškoduje ali okvari, ga je treba zamenjati.*

■ *Polnilnika ne smete uporabljati v eksplozivno ogroženem okolju.*

■ *Električnega vtiča in vtičnice nikoli ne prijemajte z vlažnimi rokami.*

■ *Umazanega ali vlažnega polnilnika ne uporabljajte.*

■ *Ne polnite navadnih baterij (primarnih celic), nevarnost eksplozije.*

△ PREVIDNOST

■ *Omrežna napetost mora ustrezati napetosti navedeni na tipski tablici polnilnika.*

■ *Polnilnik uporabljajte le za polnjenje atestiranih akumulatorskih baterij.*

■ *Polnjenje paketa akumulatorskih baterij je dovoljeno samo s priloženim originalnim polnilnikom ali polnilnikom, ki ga je odobrilo podjetje KÄRCHER.*

POZOR

■ *Polnilnika ne nosite tako, da držite za povezovalni kabel.*

■ *Povezovalni kabel ščitite pred vročino, ostrimi robovi, oljem in premikajočimi se deli naprave.*

■ *Vtičnega adapterja ne pokrivajte.*

■ *Ne uporabljajte kableskega podaljška z razdelilniki in izogibajte se sočasni uporabi več naprav.*

■ *Povezovalnega kabla ne zavijajte okoli vtičnega adapterja oziroma izogibajte se poškodbam akumulatorskega adapterja.*

Simboli na polnilniku



Polnilnik zavarujte pred vlago in ga hranite na suhem mestu. Naprava je primerna le za notranjo uporabo, ne sme se izpostavljati dežju.



V polnilnik je vgrajena varovalka z 1 amperom.



Polnilnik izpolnjuje zahteve razreda zaščite II.

Varnostna navodila za paket akumulatorskih baterij

Obvezno preberite varnostna navodila, priložena paketu akumulatorskih baterij, in jih upoštevajte pri uporabi!

Navodila za paket akumulatorskih baterij in polnilnik

⚠ **PREVIDNOST**

- *Nevarnost telesnih poškodb, nevarnost poškodovanja zaradi eksplozije akumulatorja! Pakete akumulatorskih baterij polnite samo s predvidenim polnilnikom.*
- *Pred uporabo preverite skladnost paketa akumulatorskih baterij in polnilnika!*
- *Polnite samo nepoškodovane pakete akumulatorskih baterij.*
- *Predelave in spremembe, ki jih ni pooblastil proizvajalec, so iz varnostnih razlogov prepovedane.*
- *Vsaka drugačna uporaba ni dovoljena. Za nevarnosti, ki nastanejo zaradi nedovoljene uporabe, odgovarja uporabnik.*
- Za zagon sta potrebna paket akumulatorskih baterij in polnilnik z nazivno napetostjo 36 V. Pri kompletih sta v obseg dobave že vključena paket litij-ionskih akumulatorskih baterij z napetostjo 36 V in kapaciteto 2,5 Ah (Battery Power 36/25) ter hitri polnilnik z napetostjo 36 V (Battery Power BC 36 V).
- Uporaba paketov akumulatorskih baterij Battery Power (+) 36/25, 36/50 in 36/75 je dovoljena samo v kombinaciji z v ta namen predvidenimi napravami sistema Kärcher Battery Power (36 V).
- Akumulatorske baterije/polnilniki, ki niso vključene v obseg dobave ali so dodatno potrebne, so na voljo kot posebni pribor in jih lahko kupite naknadno.
- Pred uporabo paketa akumulatorskih baterij v napravi izvedbe KÄRCHER Battery Power upoštevajte navodila za uporabo naprave in morebitna priložena varnostna navodila.

- Dodatne informacije o navodilih za uporabo paketa akumulatorskih baterij in o priboru ter nadomestnih delih najdete na spletnem naslovu www.kärcher.com.

Paket akumulatorskih baterij Battery Power 36 V

Oznaka	Aku tip	Nazivna napetost	Nazivna zmogljivost (v skladu z IEC/EN 61690)	Nazivna zmogljivost (po navedbi proizvajalca celic)
	Li-Ion	V	Ah	Ah
36/25		36	2,4	2,5
36/50		36	4,8	5,0

Transport

- Litij-ionska akumulatorska baterija je skladna z zahtevami za prevoz nevarnih snovi, zato jo lahko uporabnik brez dodatnih zahtev prevaža po javnih prometnih poteh.
- Kadar izdelek pošiljajo tretje osebe (transportna podjetja), je treba upoštevati posebne zahteve glede pakiranja in označevanja.
- Akumulatorsko baterijo pošiljajte samo, če je ohlajena nepoškodovano. Izpostavljenosti stike prelepiti in akumulatorsko baterijo dobro zapakirajte. V embalaži se ne sme premikati.
- Upoštevajte tudi nacionalne predpise.

Varnostne naprave

⚠ **PREVIDNOST**

- *Varnostne naprave služijo za zaščito uporabnika in se jih ne sme spreminjati ali ignorirati.*

Zaščitno vezje

Vgrajeno zaščitno vezje štiti akumulatorsko baterijo pred

- pregrevanjem
- globoko izpraznitvijo
- Preobremenitev
- Kratki stik

Upravljalni elementi

Paket akumulatorskih baterij

Slika je odvisna od tipa

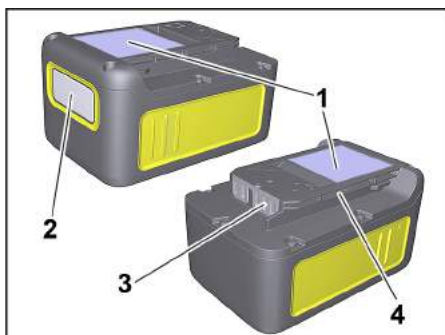

- 1 Tipška tablica
- 2 Prikazovalnik
- 3 Stiki
- 4 Držalo

Standardni polnilnik

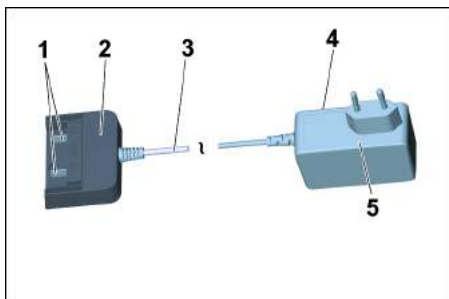

- 1 Polnilni kontakti
- 2 Akumulatorski adapter
- 3 Povezovalni kabel
- 4 Tipška tablica
- 5 Vtični adapter

Polnjenje

⚠ PREVIDNOST

Nevarnost telesne poškodbe, nevarnost materialne poškodbe! Upoštevajte navodilo za uporabo in varnostne napotke polnilnika.

Opomba

Novi paketi akumulatorskih baterij so le deloma napolnjeni, zato jih je treba pred prvo uporabo povsem napolniti.

Zaslon se aktivira pri prvem postopku polnjenja.

Za pravilno delovanje prikaza stanja napoljenosti je treba paket akumulatorskih baterij pri prvi uporabi izprazniti do te mere, da se naprava izklopi.

Slika **F**

- Vtični adapter vstavite v vtičnico.
- V akumulatorski adapter polnilnika potisnite paket akumulatorskih baterij.
- Postopek polnjenja se začne samodejno.

Slika **G**

- Na zaslonu paketa akumulatorskih baterij je prikazan preostali čas polnjenja.
- Polnjenje praznega paketa akumulatorskih baterij (Battery Power 36/25) s standardnim polnilnikom (Battery Power BC 36 V) traja približno 5,5 ur.
- Ko je paket akumulatorskih baterij povsem napolnjen, se na zaslonu prikaže 100 %.
- Akumulatorski adapter po polnjenju snemite s paketa akumulatorskih baterij.
- Vtični adapter izvlcite iz vtičnice.

Opomba

Če zaslon ne prikazuje ničesar, ko je paket akumulatorskih baterij v polnilniku, je zmogljivost akumulatorske baterije izčrpana ali pa zelo nizka. Ko je paket akumulatorskih baterij dovolj napolnjen, se na zaslonu prikaže preostali čas polnjenja.

Ce ni prikaza tudi po daljšem času polnjenja, je paket akumulatorskih baterij okvarjen in ga je treba zamenjati.

Opomba

Novi paketi akumulatorskih baterij dosežejo svojo polno zmogljivost po približno 5 ciklih polnjenja in praznjenja. Pakete akumulatorskih baterij, ki se niso uporabljali dalj časa, je treba pred uporabo ponovno napolniti.

Pri temperaturah pod 0 °C se zmogljivost paketa akumulatorskih baterij zmanjša.

Daljša skladiščenje pri temperaturah nad 20 °C lahko zmanjša zmogljivost paketa akumulatorskih baterij.

Napotek

Napolnjena akumulatorska baterija lahko ostane na polnilniku do uporabe. Ni nevarnosti prenapolnjenja.

Da preprečite nepotrebno porabo energije, je treba polnilnik izklopiti takoj, ko je akumulatorska baterija popolnoma napolnjena.

Upravljanje paketa akumulatorskih baterij

Prikazovalnik

- Paket akumulatorskih baterij je opremljen z zaslonom, ki ves čas sporoča podatke o stanju napoljenosti, napredku polnjenja in preostalem času delovanja. Poleg tega so prikazana morebitna sporočila o napakah.
- Čas delovanja se prilagodi s preklpom zmogljivosti.
- Pri vstavljanju paketa akumulatorskih baterij se zaslon obrne, odvisno od uporabljene naprave.

Prikaz	Pomen
Shranjevanje akumulatorske baterije	
	Stanje napoljenosti paketa akumulatorskih baterij, kadar se ne uporablja.
Uporaba akumulatorske baterije	
	Preostali čas delovanja paketa akumulatorskih baterij pri uporabi.

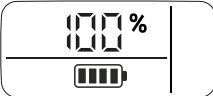
Prikaz	Pomen
Polnjenje akumulatorske baterije	
	Preostali čas polnjenja paketa akumulatorskih baterij pri polnjenju.
	Paket akumulatorskih baterij je popolnoma napolnjen.

Prikaz napake

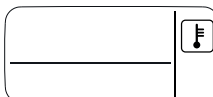
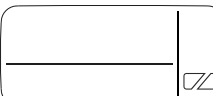
	Temperatura paketa akumulatorskih baterij izven dopustnih vrednosti ali blokada zaradi kratkega stika (glejte pomoč pri motnjah).
	Paket akumulatorskih baterij je okvarjen in iz varnostnih razlogov blokirano. Paketa akumulatorskih baterij ne uporabljajte več in ga odvrzite v skladu s predpisi.

Obratovanje

⚠ **PREVIDNOST**

Nevarnost osebnih poškodb in poškodb stvari! Za uporabo upoštevajte navodilo za uporabo in varnostne napotke uporabljene naprave.

→ Akumulatorsko baterijo potisnite v nosilec naprave.

⚠ **PREVIDNOST**

Nevarnost osebnih poškodb in poškodb stvari! Pazite na to, da se akumulatorska baterija pravilno zaskoči.

Opomba

Med uporabo je na zaslonu prikazan preostali čas delovanja.

→ Po delu vzemite akumulatorsko baterijo iz naprave.

→ Akumulatorsko baterijo po delu napolnite.

Napotek

Tudi delno izpraznjene akumulatorske baterije po uporabi ponovno napolnite.

Shranjevanje

⚠ **PREVIDNOST**

Nevarnost osebnih poškodb in poškodb stvari! Pri transportu upoštevajte težo naprave.

POZOR

Nevarnost poškodb! Akumulatorske baterije shranjujte le v prostorih z nižjo zračno vlago in pod 20 °C.

Ta naprava se sme shraniti le v notranjih prostorih.

Na zaslonu paketa akumulatorskih baterij je prikazano trenutno stanje napolnjenosti, tudi če ni priključen na polnilnik.



Če med skladiščenjem zaslon paketa akumulatorskih baterij ugasne, je zmogljivost akumulatorja izčrpana, zaslon pa se je izklopil. Paket akumulatorskih baterij čim prej napolnite.

Transport in skladiščenje

⚠ **PREVIDNOST**

Nevarnost osebnih poškodb in poškodb stvari! Pri transportu upoštevajte težo naprave.

Vzdrževanje

- Polnilne kontakte redno preverjajte glede umazanih in jih po potrebi očistite.
- Akumulatorske baterije, shranjene tekom daljšega časovnega obdobja, vmes napolnite.

Vzdrževanje

Naprave ni treba vzdrževati.

Pomoč pri motnjah

Napaka pri polnjenju

Zaslon je izklopljen, paket akumulatorskih baterij se ne polni

Okvarjen polnilnik. Zamenjajte polnilnik.

Paket akumulatorskih baterij je morda popolnoma izprazen. Počakajte, če zaslon po določenem času prikaže preostali čas polnjenja. Če se to ne zgodi, je paket akumulatorskih baterij okvarjen. Zamenjajte paket akumulatorskih baterij.

Zaslon je vklopljen toda paket akumulatorskih baterij se ne polni

Okvarjen polnilnik. Zamenjajte polnilnik.

Upoštevajte prikaz na zaslonu. V primeru, da temperatura akumulatorskih baterij ni v normalnem območju.

Zaslon prikazuje simbol za temperaturo, paket akumulatorskih baterij se ne polni

Temperatura paketa akumulatorskih baterij je prenizka/previsoka. Paket akumulatorskih baterij postavite v okolje z zmernimi temperaturami. Počakajte, da se temperatura paketa akumulatorskih baterij normalizira. Postopek polnjenja se nato začne samodejno.

Napaka pri delovanju

Na zaslonu se prikaže simbol za temperaturo

Temperatura paketa akumulatorskih baterij je prenizka/previsoka. Paket akumulatorskih baterij postavite v okolje z zmernimi temperaturami. Počakajte, da se temperatura paketa akumulatorskih baterij normalizira.

Pri kratkem stiku je nadaljnja uporaba paketa akumulatorskih baterij blokirana za 30 sekund. Če se kratki stik pojavi pogosteje, se paket akumulatorskih baterij blokira trajno. Za deblokado priključite paket akumulatorskih baterij na polnilnik.

Zaslon prikazuje preostali čas delovanja 0, naprava se izklopi.

Paket akumulatorskih baterij je izprazen. Ponovno napolnite paket akumulatorskih baterij.

Napaka pri skladiščenju

Zaslon ne prikazuje več preostale zmogljivosti

Paket akumulatorskih baterij je izprazen. Ponovno napolnite paket akumulatorskih baterij.

Napaka pri skladiščenju

Na zaslonu je prikazanih 70 % preostale zmogljivosti, čeprav je bil paket akumulatorskih baterij pravkar napolnjen.

Paket akumulatorskih baterij je v samodejnem načinu skladiščenja. Ta se aktivira, če akumulatorske baterije niste uporabili več kot 21 dni. Ta funkcija ščiti celice akumulatorske baterije pred hitrim staranjem in podaljša življenjsko dobo. Pred naslednjo uporabo ponovno povsem napolnite paket akumulatorskih baterij.

Splošna napaka

Na zaslonu je prikazan prelomljen simbol baterije.

Paket akumulatorskih baterij je okvarjen in iz varnostnih razlogov blokiran. Paketa akumulatorskih baterij ne uporabljajte več in ga odvrzite v skladu s predpisi.

Opis naprave

Slike glejte na razklpni strani!

- To navodilo za uporabo opisuje večnamenski sesalnik, naveden na sprednjem ovitku.
- Slike kažejo maksimalno opremljenost, glede na model obstajajo razlike v opremi in priloženem priboru.



Pri razpakiranju preverite ali v vsebini paketa manjka pribor oz. ali obstajajo poškodbe. V primeru transportnih poškodb obvestite svojega prodajalca.

- vsebovano v obsegu dobave
- možen pribor

- 1 Priključek sesalne cevi
- 2 Predalček za baterije
- 3 Stikalo na stroju (ON/OFF)
- 4 Tipka za deblokado akumulatorske baterije
- 5 Ročaj
- 6 Priključek za pihanje
- 7 Zapiralo posode
- 8 Parkirni položaj
- 9 Sprejem pribora
- 10 Vrtljiva kolesca
- 11 Posoda
- 12 Filtrska vrečka
- 13 Patronske filter
- 14 Gibka sesalna cev s spojnikom
- 15 Snemljiv ročaj
- 16 Sesalni cevi 2 x 0,5 m
- 17 Šoba za fuge
- 18 Talna šoba (z nastavkom)
- 19 Paket akumulatorskih baterij Battery Power 36/25
- 20 Standardni polnilnik Battery Power BC 36 V

Montaža

Slika **A**

→ Za odpiranje povlecite zapirala posode navzven in snemite glavo naprave pri nosilnem ročaju.

Slika **B**

→ Vzemite vsebino iz posode.

Slika **C**

→ Obrnite posodo, vodilna kolesa potisnite do omejevalnika v odprtine na dnu posode.

Slika **D**

→ Glavo naprave postavite na posodo in zaprite zapirala posode.

Slika **E**

→ Za sesanje suhe umazanije se lahko po potrebi dodatno uporabi filtrska vrečka.

Polnjenje paketa akumulatorskih baterij

Slika **F**

Slika **G**

→ Glejte poglavje »Postopek polnjenja« in »Upravljanje paketa akumulatorskih baterij«.

Začetek uporabe

Priključevanje pribora

Slika **H**

→ Gibko sesalno cev pritisnite v priključek na aparatu, cev se zaskoči.

→ Za odstranitev stisnite zaskočko s palci in izvlecite sesalno cev.

Slika **I**

→ Ročaj spojite z gibko sesalno cevjo, dokler se ne zaskoči.

→ Obe sesalni cevi staknite skupaj in ju spojite z ročajem.

Napotek: Pribore, kot npr. sesalne krtače (opcijsko) je mogoče nataktni neposredno na spojnik in tako spojiti z gibko sesalno cevjo.

Za udobno delo tudi na ozkih prostorih.

Snemljiv ročaj se lahko po potrebi namesti med pribor in gibko sesalno cev.

Priporočilo: Za talno sesanje ročaj nataktnite na gibko sesalno cev.

Slika **J**

→ Če želite odstraniti ročaj s sesalne cevi, pritisnite zaskočko s palcem in kazalcem ter snemite ročaj.

Napotek: S snetjem ročaja se lahko pribori nataknejo tudi neposredno na gibko sesalno cev.

Slika **K**

→ Povežite talno šobo s sesalno cevjo.

Napotek: Za talno sesanje suhe umazanije ali vode vedno delajte z vložkom (ščetine in gumijast nastavek) v talni šobi.

Vstavljanje paketa akumulatorskih baterij

Slika **L**

→ Paket akumulatorskih baterij od zgoraj potisnite v držalo, da se zaskoči.

Vključevanje naprave

Slika **M**

→ **Položaj I:** Funkcija sesanja ali pihanja

Položaj 0: Naprava je izklopljena.

Splošni napotki za upravljanje

POZOR

Kovinska posoda se lahko pri vsesavanju velikih količin finega prahu statično napolni in nato ob dotiku izprazni.

POZOR

Območje držala akumulatorske baterije mora biti čisto.

- Če je v tem območju preveč umazanije, paketa akumulatorskih baterij morda ne boste mogli pravilno vstaviti oz. se ne bo zaskočil.
- Obstaja tudi možnost, da paketa akumulatorskih baterij ne boste mogli vzeti iz naprave, saj ne boste mogli premakniti ročice za odstranitev paketa.

Uporaba

POZOR

Vedno delajte z vstavljenim patronskim filtrom, tako pri mokrem kot tudi pri suhem sesanju!

Suho sesanje

POZOR

Filter pred uporabo preglejte glede poškodb in ga po potrebi zamenjajte.

Delajte le s suhim patronskim filtrom!

Slika **E**

- **Priporočilo:** Za sesanje finega prahu uporabite filterno vrečko.

Napotek za filterno vrečko

- Polnost filterne vrečke je odvisna od umazanije, ki se sesa.
- Pri drobnem prahu, pesku itd... se mora filterna vrečka pogosteje zamenjati.
- Dodane filterne vrečke lahko počijo, zato filterno vrečko pravočasno zamenjajte!

POZOR

Sesanje hladnega pepela le z ločilnikom.

Informacije o priboru in nadomestnih delih najdete na www.kaercher.com.

Mokro sesanje

POZOR

Ne uporabljajte filterne vrečke!

Slika **K**

- Za sesanje vlage oz. mokrote pazite na pravilen vložek talne šobe in priključite ustrezen pribor.

Napotek: Če je posoda polna, plovec zapre sesalno odprtino in aparat dela s povečanim številom vrtiljajev. Napravo takoj izklopite in izpraznite posodo.

Funkcija pihanja

Čiščenje težko dostopnih mest ali kjer sesanje ni mogoče, npr. listje iz peska.

Slika **N**

- Gibko sesalno cev vtaknite v priključek za pihanje, s tem se aktivira funkcija izpihanja.

Prekinitiv obratovanja

- Izklopite napravo.

Slika **O**

- Talno šobo obesite v parkirni položaj.

Navodilo: Če morate med prekinitvijo dela odstraniti sesalno glavo, se lahko paket akumulatorskih baterij za gozdi. Paket akumulatorskih baterij je trdno nameščen in ne more odpasti.

Zaključek delovanja

- Izklopite napravo.

Slika **P**

- Potisnite tipko za sprostitve paketa akumulatorskih baterij naprej in odstranite paket iz naprave.

- Po potrebi ponovno napolnite paket akumulatorskih baterij (glejte poglavje »Polnjenje paketa akumulatorskih baterij«).

Priporočilo: Paket akumulatorskih baterij po končanem delu odstranite iz naprave.

Praznjenje posode

Slika **Q**

- Snemite glavo naprave in spraznite zbiralnik.

Shranjevanje naprave

Slika **R**

- Pribor spravite na napravo in napravo shranite v suhih prostorih.

Shranjevanje paketa akumulatorskih baterij

Navodilo: Zaslon LCD neodvisno od sesalnega obratovanja porablja električno energijo paketa akumulatorskih baterij, ne glede na to, ali je paket v napravi ali ne.

- Glejte poglavje »Postopek polnjenja« in »Upravljanje paketa akumulatorskih baterij«.

Transport

⚠ PREVIDNOST

Nevarnost osebnih poškodb in poškodb stvari!

Pri transportu upoštevajte težo naprave.

Ročni transport

- Dvignite stroj s pomočjo nosilnega ročaja in ga nesite.

Transport v vozilih

- Napravo zavarujte proti zdrsu in premitvi.

Vzdrževanje

- Napravo in plastični pribor čistite z običajnim čistilom za plastiko.

- Posodo in pribor po potrebi splaknite z vodo in pred nadaljnjo uporabo osušite.

Slika **S - IV**

- Patronske filtre po potrebi očistite le pod tekočo vodo; ne drgnite ali krtačite. Pred vgradnjo pustite, da se popolnoma posuši.

- Polnilne kontakte redno preverjajte glede umazanije in jih po potrebi očistite.

- Prezračevalne reže preverite glede umazanije in jih po potrebi očistite.

Vzdrževanje

Naprave ni treba vzdrževati.

Pomoč pri motnjah

Naprava ne deluje

Slika **L**

- Paket akumulatorskih baterij ni pravilno nameščen v držalu, paket potisnite v držalo in pustite, da zaskoči.
- Napolnjenost paketa akumulatorskih baterij (na zaslonu) je prenizka, po potrebi ga napolnite.
- Paket akumulatorskih baterij je okvarjen, paket ali napravo zamenjajte z novim priborom.

Naprava se samodejno izklopi

- Pregrejte napravo/paketa akumulatorskih baterij, počakajte, da se naprava/paket ohladi.
- Posoda je napolnjena z vodo, zato se aktivira plovec, izpraznite posodo.

Upadajoča sesalna moč

- Pribor, sesalna gibka cev ali sesalna cev je zamašena. Odmašite z ustreznim pripomočkom.

Slika **E**

- Filtrska vrečka je polna, stavite novo filtrsko vrečko.

Slika **S - V**

- Patronske filterje je umazan, otepate patronske filterje in ga po potrebi očistite pod tekočo vodo.
- Zamenjajte poškodovane patronske filterje.

Priporočilo: Patronske filterje zamenjajte 1x na leto

Tehnični podatki

Paket akumulatorskih baterij in standardni polnilnik v obsegu dobave:

- WD 3 Battery Set
 - WD 3 Battery Premium Set
- (paket akumulatorskih baterij Battery Power 36/25 / standardni polnilnik Battery Power BC 36 V)

Naprava

Nazivna moč	W	300
Čas delovanja pri polni akumulatorski bateriji (maks.)	min	15
Varnostni razred		III
Vrsta zaščite		IPX4

Paket akumulatorskih baterij Battery Power 36/25

Nazivna napetost	V	36
Nazivna zmogljivost (v skladu z IEC/EN 61690)	Ah	2,4
Nazivna zmogljivost (po navedbi proizvajalca celic)	Ah	2,5
Nazivna energija (v skladu z UN 3480)	Wh	86,4
Napajalni tok (maks.)	A	4
Aku tip		Li-Ion
Teža	kg	0,9
Dimenzije (D x Š x V)	mm	133x88x72

Standardni polnilnik Battery Power BC 36 V

Nazivna napetost paketa akumulatorskih baterij	V	36
Maks. polnilni tok	A	0,5
Aku tip		Li-Ion
Omrežna napetost	V	100-240
Frekvenca	Hz	50-60
Odjem električnega toka (maks.)	A	0,3
Varnostni razred		II
Teža (brez paketa akumulatorskih baterij)	g	205

Pridržana pravica do tehničnih sprememb!

Spis treści

Instrukcje ogólne	PL	5
Wskazówki bezpieczeństwa	PL	5
Wskazówki dotyczące zestawu akumulatorów i ładowarki	PL	8
Zabezpieczenia	PL	9
Elementy obsługi	PL	9
Proces ładowania	PL	9
Obsługa zestawu akumulatorów	PL	10
Składowanie	PL	10
Transport i składowanie	PL	10
Czyszczenie i konserwacja	PL	10
Usuwanie usterek	PL	11
Opis urządzenia	PL	11
Montaż	PL	11
Ładowanie zestawu akumulatorów	PL	12
Uruchomienie	PL	12
Ogólne wskazówki dot. obsługi	PL	12
Obsługa	PL	12
Transport	PL	13
Czyszczenie i konserwacja	PL	13
Usuwanie usterek	PL	13
Dane techniczne	PL	13

Szanowny Kliencie!



Przed pierwszym użyciem urządzenia należy przeczytać oryginalną instrukcję obsługi, postępować według jej wskazań i zachować ją do późniejszego wykorzystania lub dla następnego użytkownika.

Instrukcje ogólne

Użytkowanie zgodne z przeznaczeniem

Zgodnie z opisami podanymi w niniejszej instrukcji obsługi i z przepisami bezpieczeństwa urządzenie przeznaczone jest do zastosowania jako odkurzacz wielofunkcyjny.

To urządzenie zostało opracowane do użytku prywatnego i nie jest przeznaczone do zastosowania przemysłowego.

- Chronić przed deszczem. Nie magazynować na wolnym powietrzu.
- Za pomocą tego urządzenia nie można odkurzać popiołu ani sadzy.

Producent nie ponosi odpowiedzialności za ewentualne szkody powstałe w wyniku użytkowania niezgodnego z przeznaczeniem lub nieprawidłowej obsługi.

Ochrona środowiska

Wskazówki dotyczące składników (REACH)

Aktualne informacje dotyczące składników znajdują się pod:

www.kaercher.com/REACH



Materiały użyte do opakowania nadają się do recyklingu. Opakowania poddać utylizacji przyjaznej dla środowiska naturalnego.



Zużyte urządzenia zawierają cenne surowce wtórne, które należy oddać do utylizacji. Baterie i akumulatory zawierają substancje, które nie mogą przedostać się do środowiska. Zużyte sprzęty, takie jak baterie lub akumulatory poddać utylizacji przyjaznej dla środowiska naturalnego. Urządzenia elektryczne i elektroniczne często zawierają materiały, które rozporządzone lub utylizowane niewłaściwie, mogą potencjalnie być niebezpieczne dla zdrowia ludzkiego i środowiska. Są jednak kluczowe dla prawidłowego funkcjonowania urządzenia. Urządzenia oznaczone tym symbolem nie mogą być usuwane z odpadami domowymi.

Wskazówki dotyczące składników (REACH)

Aktualne informacje dotyczące składników znajdują się pod:

www.kaercher.com/REACH

Gwarancja

W każdym kraju obowiązują warunki gwarancji określone przez odpowiedniego lokalnego dystrybutora. Ewentualne usterek urządzenia usuwane są w okresie gwarancji bezpłatnie, o ile spowodowane są błędem materiałowym lub produkcyjnym. W sprawach napraw gwarancyjnych prosimy kierować się z dowodem zakupu do dystrybutora lub do autoryzowanego punktu serwisowego.

Serwis firmy

W przypadku pytań lub usterek prosimy zwrócić się do najbliższego oddziału firmy KÄRCHER.

Wyposażenie dodatkowe i części zamienne

Stosować tylko oryginalne akcesoria i części zamienne, które gwarantują niezawodną i bezusterkową eksploatację przyrządu.

Informacje dotyczące akcesoriów i części zamiennych można znaleźć na stronie internetowej www.kaercher.com.

Zakres dostawy

W przypadku stwierdzenia braków w akcesoriach lub uszkodzeń przy transporcie należy zwrócić się do dystrybutora.

Wskazówki bezpieczeństwa

Stopnie zagrożenia

⚠ NIEBEZPIECZEŃSTWO

Wskazówka dot. bezpośredniego zagrożenia, prowadzącego do ciężkich obrażeń ciała lub do śmierci.

⚠ OSTRZEŻENIE

Wskazówka dot. możliwie niebezpiecznej sytuacji, mogącej prowadzić do ciężkich obrażeń ciała lub śmierci.

△ OSTROŻNIE

Wskazówka dot. możliwie niebezpiecznej sytuacji, która może prowadzić do lekkich zranień.

UWAGA

Wskazówka dot. możliwie niebezpiecznej sytuacji, która może prowadzić do szkód materialnych.

**Wskazówki
bezpieczeństwa dotyczące
urządzeń do odsysania na
sucho i mokro**

Bezpieczna obsługa

△ NIEBEZPIECZEŃSTWO

- *Użytkownik musi używać urządzenie zgodnie z jego przeznaczeniem. Musi on uwzględniać miejscowe warunki i w trakcie pracy przy użyciu urządzenia uważać na osoby znajdujące się w pobliżu.*
- *Praca w obszarach zagrożonych wybuchem jest zabroniona.*
- *Podczas użytkowania urządzenia w obszarach zagrożonych należy przestrzegać stosownych przepisów bezpieczeństwa.*
- *Nie używać urządzenia, jeżeli przedtem spadł, został uszkodzony lub jest nieuszczelny.*
- *Opakowania foliowe trzymać z dala od dzieci, gdyż istnieje niebezpieczeństwo uduszenia!*

△ OSTRZEŻENIE

- *Niniejsze urządzenie nie jest przewidziane do użytkowania przez osoby o ograniczonych możliwościach fizycznych, sensorycznych lub mentalnych albo takie, którym brakuje doświadczenia i/lub wiedzy na temat jego używania, chyba że są one nadzorowane przez osobę odpowiedzialną za ich bezpieczeństwo i otrzymały od niej wskazówki na temat użytkowania urządzenia oraz istniejących zagrożeń.*
 - *Dzieci mogą użytkować urządzenie tylko wtedy, gdy mają ponad 8 lat i gdy są one nadzorowane przez osobę odpowiedzialną za ich bezpieczeństwo lub otrzymały od niej wskazówki na temat użytkowania urządzenia i zrozumiały zaistniałe wskutek tego zagrożenia.*
 - *Dzieci nie mogą się bawić tym urządzeniem.*
 - *Dzieci powinny być nadzorowane, żeby zapewnić, iż nie bawią się urządzeniem.*
 - *Używać wzgl. przechowywać urządzenie jedynie zgodnie z opisem wzgl. według rysunku!*
 - *Urządzenie zawiera podzespoły elektryczne, nie czyścić go pod wodą bieżącą.*
- ### **△ OSTROŻNIE**
- *Działającego urządzenia nigdy nie pozostawić bez nadzoru.*

UWAGA

- Nie stosować urządzenia w temperaturach poniżej 0 °C.
- Nigdy nie zasysać bez filtra, gdyż w przeciwnym wypadku urządzenie może ulec uszkodzeniu.
- Chronić urządzenie przed ekstremalnymi zmianami pogody, wilgotnością i źródłami ciepła.

Inne niebezpieczeństwa

△ NIEBEZPIECZEŃSTWO

Niebezpieczeństwo wybuchu!

- Praca w obszarach zagrożonych wybuchem jest zabroniona.
- Nie odkurzać gazów wybuchowych lub zapalnych, wilgoci i kurzu!
- Nie odkurzać reaktywnych pyłków metalowych (np. aluminium, magnezu lub cynku)!
- Nie zasysać kwasów nierozcieńczonych ani ługów!
- Nie zasysać płonących ani żarzących się przedmiotów!

△ OSTRZEŻENIE

Niebezpieczeństwo zranienia!

- Nie odkurzać przy użyciu dyszy i rury ssącej na wysokości głowy.

△ OSTROŻNIE

- W celu uniknięcia wypadków wzgl. zranień przy transporcie należy uwzględnić ciężar urządzenia (patrz dane techniczne).

Stateczność

△ OSTROŻNIE

- Przed jakimikolwiek czynnościami wykonywanymi przy urządzeniu lub przy jego użyciu, należy zapewnić stateczność, w celu uniknięcia wypadków wzgl. uszkodzeń urządzenia.

Zasady bezpieczeństwa dotyczące ładowarki

△ NIEBEZPIECZEŃSTWO

- Przed każdym użyciem sprawdzić zasilacz, kabel łączący, adapter akumulatora oraz zestaw akumulatorów pod kątem uszkodzenia. Uszkodzonych urządzeń nie należy używać i należy je wymienić.
 - Nie otwierać ładowarki. W przypadku uszkodzenia lub wady należy wymienić ładowarkę.
 - Nie używać ładowarki w otoczeniu zagrożonym wybuchem.
 - Nigdy nie dotykać wtyczki ani gniazdka wilgotnymi rękoma.
 - Nie używać ładowarki, gdy jest zabrudzona albo wilgotna.
 - Nie ładować baterii (ogniw pierwotnych) - Niebezpieczeństwo wybuchu.
- ### **△ OSTROŻNIE**
- Napięcie w sieci musi się zgadzać z napięciem podanym na tabliczce znamionowej ładowarki.

- Ładowarkę stosować tylko do ładowania dopuszczonych pakietów akumulatorów.
- Ładowanie zestawu akumulatorów dozwolone jest wyłącznie z użyciem dołączonej oryginalnej ładowarki lub ładowarki dopuszczonej przez KÄRCHER.

UWAGA

- Nie przenosić ładowarki za kabel łączący.
- Chronić kabel łączący przed wysoką temperaturą, ostrymi krawędziami, olejem i ruchomymi częściami urządzenia.
- Nie zakrywać zasilacza.
- Unikać przedłużaczy z gniazdami wielostykowymi i równoczesnego użytkowania kilku urządzeń.
- Nie owijać kabla łączącego wokół zasilacza lub adaptera akumulatora, aby uniknąć uszkodzeń.

Symbole na ładowarce



Chronić ładowarkę przed wilgocią i przechowywać w suchym miejscu. Urządzenie nadaje się tylko do użycia w pomieszczeniach, nie wystawiać go na działanie deszczu.



Ładowarka ma wbudowany bezpiecznik 1 A.



Ładowarka spełnia wymagania klasy ochrony II.

Zasady bezpieczeństwa dotyczące zestawu akumulatorów

Należy koniecznie przeczytać wskazówki dotyczące bezpieczeństwa dołączone do zestawu akumulatorów i przestrzegać ich w czasie użytkowania!

Wskazówki dotyczące zestawu akumulatorów i ładowarki

- ⚠ **OSTROŻNIE**
- Niebezpieczeństwo zranienia i uszkodzenia przez wybuch akumulatora! Zestawy akumulatorów wolno ładować tylko odpowiednią ładowarką.
- Przed każdym użyciem należy sprawdzić, czy zestaw akumulatorów jest zgodny z ładowarką!
- Ładować tylko nieuszkodzone zestawy akumulatorów.
- Dokonywanie przebudówek i zmian bez autoryzacji producenta jest ze względów bezpieczeństwa niedozwolone.
- Wszelkie inne zastosowanie jest niedopuszczalne. Za zagrożenia powstałe w wyniku niedopuszczalnego zastosowania, odpowiada użytkownik.
- Do uruchomienia wymagany jest zestaw akumulatorów i ładowarka o napięciu znamionowym 36 V. W przypadku „zestawów” zakres dostawy obejmuje już zestaw akumulatorów litowo-jonowych 36 V, 2,5 Ah (Battery Power 36/25) oraz standardową ładowarkę 36 V (Battery Power BC 36 V).
- Zestawów akumulatorów Battery Power (+) 36/25, 36/50 i 36/75 wolno używać tylko wraz z nadajacymi się do tego celu urządzeniami systemu Kärcher 36 V Battery Power.
- Akumulatory/ładowarki, których zakres dostawy nie obejmuje lub które są dodatkowo wymagane, są dostępne jako wyposażenie specjalne i można je dokupić.
- Przed użyciem zestawu akumulatorów w urządzeniu z platformy akumulatorów KÄRCHER Battery Power należy zapoznać się z instrukcją obsługi urządzenia i ewentualnie dołączonymi wskazówkami bezpieczeństwa.
- Więcej informacji dotyczących instrukcji obsługi zestawu akumulatorów, a także akcesoriów i części zamiennych można znaleźć na stronie www.kaercher.com.

Zestawy akumulatorów 36 V Battery Power

Nazwa	Typ akum.	Napięcie znamionowe	Pojemność znamionowa (zgodnie z IEC/EN 61690)	Pojemność znamionowa (zgodnie z danymi producenta ogólnie)
		V	Ah	Ah
36/25	Li-Ion	36	2,4	2,5
36/50		36	4,8	5,0

Transport

- Akumulator litowo-jonowy podlega przepisom dotyczącym towarów niebezpiecznych i nie może być transportowany przez użytkownika bez dodatkowych powłok w obszarze transportu publicznego.
- W przypadku wysyłki za pośrednictwem strony trzeciej (przedsiębiorstwa transportowego) należy przestrzegać specjalnych wymogów odnośnie pakowania i oznaczania.
- Akumulator można przesyłać tylko pod warunkiem, że jego obudowa jest nieuszkodzona. Należy okleić otwarte styki i spakować akumulator w sposób stabilny i bezpieczny. Akumulator nie może przemieszczać się wewnątrz opakowania.
- Należy przestrzegać przepisów krajowych.

Zabezpieczenia

- ⚠ **OSTROŻNIE**
- *Urządzenia zabezpieczające zapewniają ochronę użytkownika i nie wolno ich zmieniać ani pomijać.*

Wyłącznik ochronny

Wbudowany wyłącznik ochronny chroni pakietu akumulatorów przed takimi objawami, jak

- przegrzanie
- głębokie rozładowanie
- Przeładowanie
- Zwarcie

Elementy obsługi

Zestaw akumulatorów

Ilustracja w zależności od rodzaju

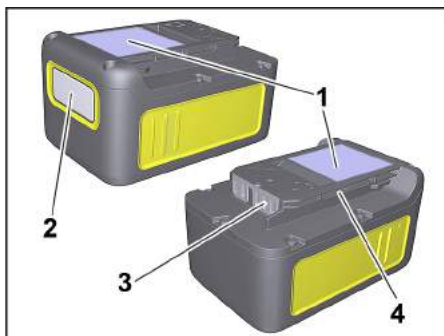

- 1 Tabliczka identyfikacyjna
- 2 Wyświetlacz
- 3 Styki
- 4 Schowek

Standardowa ładowarka

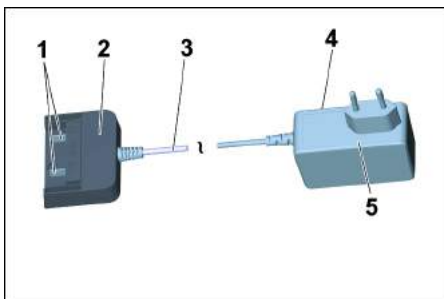

- 1 Styki do ładowania akumulatorów
- 2 Adapter akumulatora
- 3 Przewód łączący
- 4 Tabliczka identyfikacyjna
- 5 Zasilacz

Proces ładowania

- ⚠ **OSTROŻNIE**
- *Niebezpieczeństwo zranienia, niebezpieczeństwo uszkodzenia! Przestrzegać danych z instrukcji obsługi i przepisy bezpieczeństwa ładowarki.*

Wskazówka

Nowe zestawy akumulatorów są tylko wstępnie naładowane, dlatego należy je całkowicie naładować przed pierwszym użyciem.

Podczas pierwszego ładowania wyświetlacz pozostaje aktywny.

Aby wskaźnik poziomu naładowania działał prawidłowo, podczas korzystania z zestawu akumulatorów po raz pierwszy należy doprowadzić do ich całkowitego rozładowania i wyłączenia urządzenia.

Rysunek **F**

- ➔ Podłączyć zasilacz do gniazdka.
- ➔ Wsunąć zestaw akumulatorów do adaptera ładowarki.
- ➔ Ładowanie rozpoczyna się automatycznie.

Rysunek **G**

- ➔ Na wyświetlaczu zestawu akumulatorów pokazywany jest pozostały czas ładowania.
- ➔ Czas ładowania rozładowanego zestawu akumulatorów (Battery Power 36/25) za pomocą standardowej ładowarki (Battery Power BC 36 V) wynosi ok. 5,5 godzin.
- ➔ Gdy zestaw akumulatorów jest w pełni naładowany, na wyświetlaczu pokazywane jest 100%.
- ➔ Po naładowaniu zdjęć adapter z zestawu akumulatorów.
- ➔ Odłączyć zasilacz od gniazdka.

Wskazówka

Jeśli wyświetlacz jest wyłączony, mimo że zestaw akumulatorów jest podłączony do ładowarki, oznacza to, że akumulatory się wyczerpały lub poziom ich naładowania jest bardzo niski. Gdy zestaw akumulatorów zostanie odpowiednio naładowany, wyświetlacz zacznie pokazywać pozostały czas ładowania.

Jeśli nawet po dłuższej chwili nie wyświetli się żadne wskazanie, oznacza to, że zestaw akumulatorów jest uszkodzony i musi zostać wymieniony.

Wskazówka

Nowe zestawy akumulatorów osiągają swoją maksymalną pojemność po ok. 5 cyklach ładowania i rozładowania.

Zestawy akumulatorów, które są nieużywane przez dłuższy czas, należy doładować przed użyciem. Przy temperaturach poniżej 0°C obniża się wydajność zestawu akumulatorów.

Długie przechowywanie w temperaturze powyżej 20°C może zmniejszyć pojemność akumulatora.

Wskazówka

Załadowany pakiet akumulatorów może znajdować się w ładowarce aż do jego użycia. Niebezpieczeństwo przeładowania nie istnieje.

W celu uniknięcia niepotrzebnego zużycia energii należy rozłączyć ładowarkę natychmiast po pełnym naładowaniu pakietu akumulatorów.

Obsługa zestawu akumulatorów

Wyświetlacz

- Zestaw akumulatorów jest wyposażony w wyświetlacz, który stale informuje o poziomie naładowania, postępie ładowania i pozostałym czasie pracy. Poza tym wyświetlane są na nim ewentualne komunikaty o błędach.
- Dopasowanie czasu pracy odbywa się poprzez przełączanie mocy.
- W zależności od stosowanego urządzenia wskazanie obraca się podczas montowania zestawu akumulatorów.

Wskazanie	Znaczenie
Przechowywanie akumulatora	
	Poziom naładowania zestawu akumulatorów w razie ich nieużywania.
Użytkowanie akumulatora	
	Pozostały czas pracy zestawu akumulatorów w razie ich użytkowania.
Ładowanie akumulatora	
	Pozostały czas ładowania zestawu akumulatorów.
	Akumulator jest w pełni naładowany.
Wskaźnik usterek	
	Temperatura zestawu akumulatorów wykracza poza dopuszczalne wartości lub została zablokowana na skutek zwarcia (patrz „Usuwanie usterek”).

Wskazanie	Znaczenie
	Zestaw akumulatorów jest uszkodzony i został zablokowany ze względów bezpieczeństwa. Nie używać zestawu akumulatorów i zutylizować go zgodnie z przepisami.

Działanie

⚠ OSTROŻNIE

Niebezpieczeństwo zranienia i uszkodzenia! W trakcie pracy przestrzegać danych z instrukcji obsługi i przepisów bezpieczeństwa używanego urządzenia.

➔ Wsunąć akumulator do oprawy urządzenia.

⚠ OSTROŻNIE

Niebezpieczeństwo zranienia i uszkodzenia! Zwrócić uwagę na to, by pakiet akumulatorów został właściwie wsunięty.

Wskazówka

W trakcie użytkowania wyświetlacz pokazuje pozostały czas pracy.

➔ Po pracy wyjąć pakiet akumulatorów z urządzenia.

➔ Naładować pakiet akumulatorów po pracy.

Wskazówka

Po użytkowaniu naładować również częściowo rozładowane pakiety akumulatorów.

Składowanie

⚠ OSTROŻNIE

Niebezpieczeństwo zranienia i uszkodzenia! Zwrócić uwagę na ciężar urządzenia w czasie transportu.

UWAGA

Niebezpieczeństwo uszkodzenia! Przechowywać pakiety akumulatorów tylko w pomieszczeniach o niskiej wilgotności powietrza i w temp. poniżej 20°C.

Urządzenie może być przechowywane jedynie w pomieszczeniach wewnętrznych.

Na wyświetlaczu zestawu akumulatorów pokazywany jest ich aktualny poziom naładowania, nawet bez podłączonej ładowarki.



Jeśli wyświetlacz zestawu akumulatorów zgaśnie w trakcie przechowywania, oznacza to, że akumulatory się wyczerpały i wyświetlacz się wyłączył. Należy jak najszybciej naładować zestaw akumulatorów.

Transport i składowanie

⚠ OSTROŻNIE

Niebezpieczeństwo zranienia i uszkodzenia! Zwrócić uwagę na ciężar urządzenia w czasie transportu.

Czyszczenie i konserwacja

➔ Regularnie sprawdzać czystość styków ładowarki i w razie potrzeby ją oczyścić.

➔ Naładować pakiety akumulatorów przechowywane przez dłuższy okres czasu.

Konserwacja

Urządzenie nie wymaga konserwacji.

Usuwanie usterek

Błąd podczas ładowania

Wyświetlacz jest wyłączony, ale zestaw akumulatorów nie jest ładowany

Ładowarka jest uszkodzona. Wymienić ładowarkę.

Prawdopodobnie zestaw akumulatorów jest całkowicie rozładowany. Poczekać i sprawdzić, czy wyświetlacz zacznie po chwili pokazywać pozostały czas ładowania. Jeśli nie, oznacza to, że zestaw akumulatorów jest uszkodzony. Wymienić zestaw akumulatorów.

Wyświetlacz jest włączony ale zestaw akumulatorów nie jest ładowany

Ładowarka jest uszkodzona. Wymienić ładowarkę.

Należy przestrzegać wskazania na wyświetlaczu. Ewentualnie temperatura akumulatorów nie znajduje się w normalnym zakresie.

Wyświetlacz pokazuje symbol temperatury, ale zestaw akumulatorów nie jest ładowany

Temperatura zestawu akumulatorów jest za niska / za wysoka. Umieścić zestaw akumulatorów w otoczeniu o umiarkowanej temperaturze. Poczekać, aż zestaw akumulatorów będzie miał normalną temperaturę. Wówczas ładowanie rozpocznie się automatycznie.

Błąd podczas pracy

Na wyświetlaczu pokazywany jest symbol temperatury

Temperatura zestawu akumulatorów jest za niska / za wysoka. Umieścić zestaw akumulatorów w otoczeniu o umiarkowanej temperaturze. Poczekać, aż zestaw akumulatorów będzie miał normalną temperaturę.

W przypadku zwarcia zestaw akumulatorów zostaje zablokowany na następne 30 sekund. Jeśli zwarcie występuje częściej, zestaw akumulatorów zostaje całkowicie zablokowany. Aby go odblokować, należy podłączyć ładowarkę.

Wyświetlacz pokazuje pozostały czas pracy 0, urządzenie wyłącza się.

Zestaw akumulatorów jest rozładowany. Należy naładować zestaw akumulatorów.

Błąd podczas przechowywania

Wyświetlacz nie pokazuje pojemności szczątkowej

Zestaw akumulatorów jest rozładowany. Należy naładować zestaw akumulatorów.

Wyświetlacz pokazuje pojemność szczątkową 70%, mimo że zestaw akumulatorów został właśnie naładowany.

Zestaw akumulatorów znajduje się w automatycznym trybie ładowania. Aktywuje się on, jeśli akumulator nie był używany przez dłużej niż 21 dni. Ta funkcja chroni ogniwa akumulatorów przed zbyt szybkim zużyciem i zwiększa ich żywotność. Całkowicie naładować zestaw akumulatorów przed kolejnym użyciem.

Ogólny błąd

Na wyświetlaczu pojawia się przekreślony symbol baterii.

Ogólny błąd

Zestaw akumulatorów jest uszkodzony i został zablokowany ze względów bezpieczeństwa. Nie używać zestawu akumulatorów i zutylizować go zgodnie z przepisami.

Opis urządzenia

Ilustracje, patrz strony rozkładane!



- Niniejsza instrukcja obsługi opisuje odkurzacz wielofunkcyjny przedstawiony na przedzie okładki.
- Na ilustracjach pokazane jest wyposażenie maksymalne. W zależności od modelu istnieją różnice w wyposażeniu i w dostarczonych akcesoriach.

Podczas rozpakowywania urządzenia należy sprawdzić, czy w opakowaniu znajdują się wszystkie elementy i czy nic nie jest uszkodzone. W przypadku stwierdzenia uszkodzeń w transporcie należy zwrócić się do dystrybutora.

- stanowi część dostawy
- możliwe akcesoria

- 1 Przyłącze węża ssącego
- 2 Schowek akumulatorowy
- 3 Włącznik/ wyłącznik
- 4 Przycisk odryglowania akumulatora
- 5 Uchwyt
- 6 Złącze nadmuchu
- 7 Klamra pojemnika
- 8 Pozycja parkowania
- 9 Schowek na akcesoria
- 10 Kółko skrętne
- 11 Zbiornik
- 12 Worek filtracyjny
- 13 Nabój filtrujący
- 14 Wężyk do zasysania z elementem łączącym
- 15 Zdejmowana rękojeść
- 16 Rury ssące 2 x 0,5 m
- 17 Ssawka szczelinowa
- 18 Ssawka podłogowa (z wkładem)
- 19 Zestaw akumulatorów Battery Power 36/25
- 20 Standardowa ładowarka Battery Power BC 36 V

Montaż

Rysunek **A**

→ W celu otwarcia pociągnąć na zewnątrz zamknięcia zbiornika i zdjąć głowicę urządzenia, trzymając za uchwyt do noszenia.

Rysunek **B**

→ Wyjąć zawartość ze zbiornika.

Rysunek **C**

→ Obrócić zbiornik, wcisnąć kołki kółek skrętnych do otworów w dnie zbiornika aż do oporu.

Rysunek **D**

→ Nałożyć głowicę urządzenia na zbiornik i zamknąć zamki pojemnika.

Rysunek **E**

→ Do odkurzania suchych zanieczyszczeń można w razie potrzeby zastosować dodatkowo worek filtracyjny.

Ładowanie zestawu akumulatorów

Rysunek **F**

Rysunek **G**

→ Patrz rozdział „Ładowanie” i „Obsługa zestawu akumulatorów”.

Uruchomienie

Podłączanie akcesoriów

Rysunek **H**

→ Wsunąć wężyk do zasysania do urządzenia, aż do jego zażębnienia.

W celu jego wyjęcia nacisnąć zatrask kciukiem i wyjąć wężyk do zasysania.

Rysunek **I**

→ Połączyć rękojeść z wężykiem do zasysania, aż zaskoczy.

→ Złożyć ze sobą obydwie rury ssące i połączyć je z rękojeścią.

Wskazówka: Akcesoria, np. szczotki ssawne (opcja) można nałożyć bezpośrednio na element łączący i tym samym połączyć z wężykiem do zasysania.

Do wygodnej pracy również na wąskiej przestrzeni.

Zdejmowaną rękojeść można w razie potrzeby umieścić pomiędzy akcesoriami a wężykiem do zasysania.

Zalecenie: Do odkurzania podłogi nałożyć rękojeść na wężyk do zasysania.

Rysunek **J**

→ W celu zdjęcia uchwytu z węża ssącego nacisnąć zapadkę kciukiem i palcem wskazującym i zdjąć uchwyt

Wskazówka: Po zdjęciu rękojeści akcesoria można nałożyć również bezpośrednio na wężyk do zasysania.

Rysunek **K**

→ Połączyć dyszę podłogową z rurą ssącą.

Wskazówka: Do odkurzania podłogi z suchymi zanieczyszczeniami lub przy użyciu wody - zawsze używać dyszy podłogowej (lista szczotkowa i ściągacz).

Włożyć zestaw akumulatorów

Rysunek **L**

→ Włożyć zestawu akumulatorów od góry do uchwytu i zablokować.

Włączenie urządzenia

Rysunek **M**

→ **Położenie I:** Funkcja ssania i nadmuchu.

Położenie 0: Sprzęt jest wyłączony.

Ogólne wskazówki dot. obsługi

UWAGA

Podczas zasysania znacznych ilości drobnego kurzu zbiornik metalowy może zostać statycznie naładowany, a następnie rozładować się w chwili dotknięcia.

UWAGA

Obszar uchwytu na akumulator należy utrzymywać w czystości.

■ Zbyt wiele brudu w tym obszarze może sprawić, że poprawne włożenie/zablokowanie zestawu akumulatorów będzie niemożliwe.

■ Może się również zdarzyć, że ze względu na niemożność przesunięcia dźwigni otwarcia zestaw akumulatorów zablokuje się w urządzeniu.

Obsługa

UWAGA

Pracować zawsze z założonym wkładem filtracyjnym, zarówno podczas odkurzania na mokro, jak i na sucho!

Odkurzanie na sucho

UWAGA

Przed zastosowaniem filtra, sprawdzić go pod kątem uszkodzeń, a w razie potrzeby wymienić. Pracować tylko przy użyciu suchego wkładu filtracyjnego!

Rysunek **E**

→ **Zalecenie:** Worek filtracyjny używany jest do odkurzania drobnego pyłu.

Wskazówki dot. worka filtracyjnego

- Stopień napełnienia worka filtracyjnego zależy od rodzaju zasysanych śmieci.
- W przypadku drobnego pyłu, piasku itp., worek filtracyjny należy zmieniać częściej.
- Założone worki filtra mogą pęknąć, z tego względu należy na czas wymienić worek filtra!

UWAGA

Odkurzanie zimnego popiołu tylko przy użyciu separatora wstępnego.

Informacje dotyczące akcesoriów i części zamiennych można znaleźć na stronie internetowej www.kaercher.com.

Odkurzanie na mokro

UWAGA

Nie używać worka filtrującego!

Rysunek **K**

→ Do zasysania wody wzgl. wilgoci zwrócić uwagę na właściwy wkładkę dyszy podłogowej i podłączyć odpowiednie akcesoria.

Wskazówka: Gdy zbiornik jest pełen, pływak zamyka otwór ssawny, a turbina ssawna pracuje na zwiększonych obrotach. Natychmiast wyłączyć urządzenie i opróżnić zbiornik.

Funkcja nadmuchu

Czyszczenie ciężko dostępných miejsc wzgl. miejsc, w których odkurzanie jest niemożliwe, np. listowie w warstwie żwiru.

Rysunek **N**

→ Włożyć wężyk do zasysania do złącza nadmuchu; powoduje to aktywację funkcji wydmuchiwania.

Przerwanie pracy

→ Wyłączyć urządzenie.

Rysunek **O**

→ Zawiesić dyszę podłogową w pozycji parkowania.

Wskazówka: Jeśli podczas przerwy w pracy konieczne jest zdjęcie głowicy ssącej, zestaw akumulatorów można pozostawić w urządzeniu. Zestaw akumulatorów jest mocno zablokowany i nie może spaść.

Zakończenie pracy

→ Wyłączyć urządzenie.

Rysunek **P**

→ Przesunąć do przodu przycisk odblokowania akumulatora i wyjąć zestaw akumulatorów z urządzenia.

→ W zależności od potrzeb ponownie naładować zestaw akumulatorów (patrz rozdział „Ładowanie zestawu akumulatorów”).

Zalecenie: Po zakończeniu pracy wyjąć zestaw akumulatorów z urządzenia.

Opróżnić zbiornik

Rysunek **Q**

→ Zdjąć głowicę urządzenia i opróżnić zbiornik.

Przechowywanie urządzenia

Rysunek **R**

→ Akcesoria przechowywać przy urządzeniu, a urządzenie w suchych pomieszczeniach.

Przechowywanie zestawu akumulatorów

Wskazówka: Niezależnie od trybu ssania oraz położenia zestawu akumulatorów w urządzeniu lub poza nim, wyświetlacz LCD pobiera trochę mocy akumulatora.

→ Patrz rozdział „Ładowanie” i „Obsługa zestawu akumulatorów”.

Transport

⚠ OSTROŻNIE

Niebezpieczeństwo zranienia i uszkodzenia!

Zwrócić uwagę na ciężar urządzenia w czasie transportu.

Transport ręczny

→ Podnieść urządzenie i nosić przy użyciu uchwytu nośnego.

Transport w pojazdach

→ Zabezpieczyć urządzenie przed przesunięciem i przewróceniem się.

Czyszczenie i konserwacja

→ Urządzenie i akcesoria z tworzywa sztucznego czyścić środkami do czyszczenia tworzywa sztucznego, dostępnymi na rynku.

→ W razie potrzeby wypłukać zbiornik i akcesoria wodą i osuszyć przed ponownym użyciem.

Ilustracja **S - IV**

→ Filtr wkładkowy czyścić w razie potrzeby jedynie pod wodą bieżącą; nie ścierać ani szczołkować. Całkowicie osuszyć przed zamontowaniem. Całkowicie osuszyć przed zamontowaniem.

→ Regularnie sprawdzać czystość styków ładowarki i w razie potrzeby ją oczyścić.

→ Sprawdzić szczeliny wentylacyjne pod kątem zanieczyszczeń, a w razie potrzeby je oczyścić.

Konserwacja

Urządzenie nie wymaga konserwacji.

Usuwanie usterek

Urządzenie nie działa

Rysunek **L**

→ Zestaw akumulatorów nie jest poprawnie osadzony w uchwycie; włożyć zestaw akumulatorów do uchwytu i zablokować.

→ Zbyt niski poziom naładowania zestawu akumulatorów (patrz wyświetlacz); w razie potrzeby naładować zestaw akumulatorów.

→ Usterka zestawu akumulatorów lub ładowarki; zastąpić zestaw akumulatorów lub ładowarkę nowymi akcesoriami.

Urządzenie samo się wyłącza

→ Przegrzanie urządzenia / zestawu akumulatorów; odczekać chwilę, aby urządzenie / zestaw akumulatorów się schłodził.

→ Zbiornik jest pełny wody i z tego powodu włącza się pływak; opróżnić zbiornik.

Spadek siły ssania

→ Akcesoria, wąż ssący lub rura ssąca są zatkałe. Udrożnić przy pomocy odpowiedniego środka pomocniczego.

Rysunek **E**

→ Worek filtra jest pełen, wstawić nowy worek filtra.

Ilustracja **S - IV**

→ Filtr wkładkowy jest zanieczyszczony, wyczyścić filtr wkładkowy i w razie potrzeby przemyć pod wodą bieżącą.

→ Wymienić uszkodzony filtr wkładkowy.

Zalecenie: Wkład filtracyjny wymieniać raz w roku.

Dane techniczne

Zestaw akumulatorów i standardowa ładowarka w zakresie dostawy obejmującym:

- WD 3 Battery Set
- WD 3 Battery Premium Set

(Zestaw akumulatorów Battery Power 36/25 / standardowa ładowarka Battery Power BC 36 V)

Urządzenie

Moc znamionowa	W	300
Czas pracy przy w pełni naładowanym akumulatorze (maks.)	min	15
Klasa ochrony		III
Stopień ochrony		IPX4

Zestaw akumulatorów Battery Power 36/25

Napięcie znamionowe	V	36
Pojemność znamionowa (zgodnie z IEC/EN 61690)	Ah	2,4
Pojemność znamionowa (zgodnie z danymi producenta ogniw)	Ah	2,5
Energia znamionowa (zgodnie z UN 3480)	Wh	86,4
Prąd ładowania maks.	A	4
Typ akumulatora		Li-Ion
Ciężar	kg	0,9
Wymiary (D x Sz x W)	mm	133x88x72

Standardowa ładowarka Battery Power BC 36 V

Napięcie znamionowe zestawu akumulatorów	V	36
Prąd ładowania maks.	A	0,5
Typ akumulatora		Li-Ion
Napięcie zasilające	V	100-240
Częstotliwość	Hz	50-60
Pobór prądu (maks.)	A	0,3
Klasa ochrony		II
Masa (bez zestawu akumulatorów)	g	205

Zmiany techniczne zastrzeżone!

Cuprins

Observații generale	RO	5
Măsurile de siguranță	RO	5
Indicații pentru setul de acumulatori și încărcător	RO	8
Dispozitive de siguranță	RO	9
Elemente de operare	RO	9
Procesul de încărcare	RO	9
Utilizarea setului de acumulatori	RO	10
Depozitare	RO	10
Transportare și depozitare	RO	10
Îngrijirea și întreținerea	RO	10
Remedierea defecțiunilor	RO	10
Descrierea aparatului	RO	11
Montare	RO	11
Încărcarea setului de acumulatori	RO	11
Punerea în funcțiune	RO	11
Instrucțiuni generale cu privire la utilizare	RO	12
Utilizarea	RO	12
Transport	RO	12
Îngrijirea și întreținerea	RO	13
Remedierea defecțiunilor	RO	13
Date tehnice	RO	13

Mult stimat client,



Înainte de prima utilizare a aparatului dumneavoastră, citiți manualul original de utilizare, respectați instrucțiunile cuprinse în acesta și păstrați-l pentru întreținerea ulterioară sau pentru următorii posesori.

Observații generale

Utilizarea corectă

Aparatul este adecvat pentru utilizarea ca aspirator umed și uscat, în conformitate cu descrierile cuprinse în acest manual și cu indicațiile privind securitatea. Acest aparat este prevăzut pentru uzul casnic și nu este conceput pentru solicitările aferente utilizării în scop comercial.

- Feriți aparatul de ploaie. Nu îl depozitați în spații deschise.
- Nu este permisă aspirarea cu acest aparat a cenușii și a funinginii.

Producătorul nu răspunde pentru eventualele daune rezultate în urma utilizării necorespunzătoare sau a manipulării incorecte.

Protecția mediului înconjurător

Observații referitoare la materialele conținute (REACH)

Informații actuale referitoare la materialele conținute puteți găsi la adresa:

www.kaercher.com/REACH



Materialele de ambalare sunt reciclabile. Vă rugăm să dezafecțați ambalajele într-un mod compatibil cu mediul înconjurător.



Aparatele vechi conțin materiale reciclabile valoroase, care pot fi supuse unui proces de revalorificare. Bateriile și acumulatorii conțin substanțe, care nu au voie să ajungă în mediul înconjurător. Eliminați aparatele uzate, cum ar fi bateriile și acumulatorii în mod ecologic.

Aparatele electrice și electronice conțin adesea componente care pot reprezenta un potențial pericol pentru sănătatea persoanelor, în cazul manevrării sau eliminării incorecte. Însă, aceste componente sunt necesare pentru funcționarea corespunzătoare a aparatului. Aparatele marcate cu acest simbol nu trebuie aruncate în gunoiul menajer.

Observații referitoare la materialele conținute (REACH)

Informații actuale referitoare la materialele conținute puteți găsi la adresa:

www.kaercher.com/REACH

Garanție

În fiecare țară sunt valabile condițiile de garanție publicate de distribuitorul nostru din țara respectivă. Eventuale defecțiuni ale acestui aparat, care survin în perioada de garanție și care sunt rezultatul unor defecte de fabricație sau de material, vor fi remediate gratuit. Pentru a putea beneficia de garanție, prezentați-vă cu chitanța de cumpărare la magazinul sau la cea mai apropiată unitate de service autorizată.

Service-ul autorizat

Dacă aveți întrebări sau în caz de defecțiuni reprezentanța noastră KÄRCHER vă stă la dispoziție cu plăcere în continuare.

Accesorii și piese de schimb

Utilizați doar accesorii și piese de schimb originale; acestea oferă garanția unei funcționări sigure și fără defecțiuni a aparatului.

Informații referitoare la accesorii și piese de schimb se găsesc la adresa www.kaercher.com.

Articolele livrate

Informații imediat distribuitorul dumneavoastră dacă lipesc părți componente sau dacă intervin defecțiuni la transport.

Măsurile de siguranță

Trepte de pericol

▲ PERICOL

Indicație referitoare la un pericol iminent, care duce la vătămări corporale grave sau moarte.

▲ AVERTIZARE

Indicație referitoare la o posibilă situație periculoasă, care ar putea duce la vătămări corporale grave sau moarte.

△ PRECAUȚIE

Indică o posibilă situație periculoasă, care ar putea duce la vătămări corporale ușoare.

ATENȚIE

Indicație referitoare la o posibilă situație periculoasă, care ar putea duce la pagube materiale.

Instrucțiuni de siguranță pentru aspirator umed/uscăt

Manipulare în siguranță

△ PERICOL

- Beneficiarul are obligația de a utiliza aparatul în mod corespunzător. El trebuie să țină cont de împrejurările de la fața locului și în timpul lucrului să fie atent la persoanele din preajmă.
- Este interzisă utilizarea în zone cu pericol de explozie.
- La utilizarea aparatului în zone periculoase trebuie respectate normele de securitate corespunzătoare.
- Nu utilizați aparatul dacă acesta a căzut în prealabil, prezintă deteriorări vizibile sau este neetanș.
- Țineți foliile de ambalaj departe de copii, pentru a evita pericolul de sufocare!

△ AVERTIZARE

- Aparatul nu este destinat pentru a fi folosit de persoane cu capacități psihice, senzoriale sau mintale limitate sau de persoane, care nu dispun de experiența și/sau cunoș-

tința necesară, cu excepția acelor cazuri, în care ele sunt supravegheate de o persoană responsabilă de siguranța lor sau au fost instruite de către această persoană în privința utilizării aparatului și sunt conștiente de pericolele care rezultă din aceasta.

- Copii pot utiliza aparatul doar dacă au împlinit 8 ani și sunt supravegheați de o persoană responsabilă de siguranța lor și dacă au fost instruiți de către aceasta cu privire la utilizarea acestuia și sunt conștienți de pericolele care rezultă din aceasta.
- Nu lăsați copiii să se joace cu aparatul.
- Nu lăsați copii nesupravegheați, pentru a vă asigura, că nu se joacă cu aparatul.
- Puneți aparatul în funcțiune și depozitați-l doar conform descrierilor și a figurilor!
- Aparatul conține piese electrice, nu spălați de aceea aparatul sub apă curentă!

△ PRECAUȚIE

- Nu lăsați aparatul nesupravegheat în timp ce acesta se află în funcțiune.

ATENȚIE

- Nu puneți aparatul în funcțiune sub temperaturi de 0 °C.
- Nu aspirați fără filtru, altfel aparatul poate fi deteriorat.
- Protejați aparatul împotriva influențelor meteorologice externe, a umidității și căldurii.

Alte pericole

⚠ **PERICOL**

Pericol de explozie!

- *Este interzisă utilizarea în zone cu pericol de explozie.*
- *Nu aspirați gaze, lichide sau pulberi explozivi sau inflamabili!*
- *Nu aspirați pulberi metalice reactive (de ex. aluminiu, magneziu sau zinc)!*
- *Nu aspirați acizi sau soluții alcaline puternice, nediluate!*
- *Nu aspirați obiecte aprinse sau incandescente!*

⚠ **AVERTIZARE**

Pericol de accidentare!

- *Nu apropiați duza și țeava de aspirație de cap.*

⚠ **PRECAUȚIE**

- *Pentru a evita accidentele și vătămările corporale în timpul transportului țineți cont de greutatea aparatului (vezi datele tehnice).*

Stabilitate

⚠ **PRECAUȚIE**

- *Înainte de toate activitățile cu sau pe aparat asigurați stabilitatea acestuia pentru a evita accidentele și deteriorările cauzate de prăbușirea acestuia.*

Indicații de siguranță pentru încărcător

⚠ **PERICOL**

- *Înainte de fiecare utilizare verificați dacă ștecărul de rețea, cablul de legătură, adaptorul acumulatorului și acumulatorul prezintă semne de deteriorare. Folosirea aparatelor deteriorate este interzisă; aparatele deteriorate trebuie înlocuite.*
- *Desfacerea încărcătorului este interzisă. Încărcătorul deteriorat sau defect trebuie înlocuit.*
- *Nu folosiți încărcătorul în medii în care există pericolul de explozie.*
- *Nu apucați niciodată fișa de alimentare și priza cu mâinile ude.*
- *Nu folosiți încărcătorul dacă este murdar sau umed.*
- *Nu încărcați baterii, pericol de explozie.*

⚠ **PRECAUȚIE**

- *Tensiunea de alimentare trebuie să corespundă tensiunii indicate pe plăcuța de tip a încărcătorului.*
- *Folosiți încărcătorul numai pentru încărcarea acumulatorilor aprobați.*
- *Încărcarea setului de acumulatori este permisă doar cu încărcătorul original livrat sau cu un încărcător aprobat de KÄRCHER.*

ATENȚIE

- Nu trageți de cablul de legătură al încărcătorului.
- Evitați expunerea cablului de legătură la căldură, la muchii ascuțite, la ulei sau la componente în mișcare.
- Acoperirea ștecărului de rețea este interzisă.
- Evitați utilizarea cablului de legătură în prelungitoare și utilizarea simultană a mai multor aparate.
- Înfășurarea cablului de legătură în jurul ștecărului de rețea este interzisă și trebuie evitată deteriorarea adaptorului acumulatorului.

Simboluri pe încărcător



Feriți încărcătorul de umezeală și depozitați-l într-un loc uscat. Aparatul este conceput pentru a fi utilizat numai în spații închise; nu lăsați aparatul în ploaie.



Încărcătorul dispune de o siguranță montată de 1 Ampere.



Încărcătorul îndeplinește cerințele menționate în clasa de protecție II.

Indicații de siguranță pentru setul de acumulatori

Citiți cu atenție indicațiile de siguranță livrate odată cu setul de acumulatori și luați-le în considerare la utilizare!

Indicații pentru setul de acumulatori și încărcător

- ⚠ **PRECAUȚIE**
- Pericol de rănire, pericol de deteriorare din cauza acumulatorului care explodează! Încărcați seturile de acumulatori doar cu încărcătorul prevăzut pentru acestea.
- Înainte de utilizare, vă rugăm verificați compatibilitatea dintre setul de acumulatori și încărcător!
- Încărcați doar seturile de acumulatori nedeteriorate.
- Modificările și schimbările care nu au fost autorizate de către producător sunt strict interzise.
- Orice altă utilizare este nepermisă. Utilizatorul este singurul responsabil de pericolele care apar prin utilizarea nepermisă.
- Pentru punerea în funcțiune sunt necesare un set de acumulatori și un încărcător cu tensiune nominală de 36 V. La „variantele-Set”, în setul de livrare este inclus deja un set de acumulatori Li-ION cu 36 V, 2,5 Ah (Battery Power 36/25), precum și un încărcător standard 36 V (Battery Power BC 36 V).
- Seturile de acumulatori Battery Power (+) 36/25, 36/50 și 36/75 pot fi utilizate doar cu aparate prevăzute în acest sens de la Kärcher 36 V Battery Power Systems.
- Acumulatorii/încărcătoarele care nu sunt incluse în setul de livrare sau care devin necesare suplimentar pot fi obținute ca accesorii suplimentare și pot fi cumpărate ulterior în mod corespunzător.
- Înainte de utilizarea setului de acumulatori într-un aparat din platforma de acumulatori KÄRCHER Battery Power, vă rugăm să țineți cont de instrucțiunile de funcționare ale aparatului utilizat și de eventualele indicații de siguranță anexate.
- Mai multe informații despre instrucțiunile de operare pentru setul de acumulatori și accesorii și piesele de schimb se găsesc la adresa www.karcher.com.

Set de acumulatori 36 V Battery Power

Denumire	Tipul de acumulator	Tensiunea nominală	Capacitate nominală (conform IEC/EN 61690)	Capacitatea nominală (conform datelor producătorului celulelor)
		V	Ah	Ah
36/25	Li-Ion	36	2,4	2,5
36/50		36	4,8	5,0

Transport

- Acumulatorul litiu-ion se supune cerințelor din legislația referitoare la substanțele periculoase și poate fi transportat de utilizator în spațiul public fără condiții suplimentare.
- În cazul expedierii prin intermediul unor terți (firme de transport), ambalajul și marcajul trebuie să îndeplinească condiții speciale.
- Expediați acumulatorul, doar dacă carcasa nu este deteriorată. Acoperiți contactele din exterior și împachetați acumulatorul cu un ambalaj rezistent și sigur. El nu trebuie să se poată mișca în interiorul ambalajului.
- Respectați și prescripțiile naționale.

Dispozitive de siguranță

⚠ PRECAUȚIE

- Dispozitivele de siguranță servesc pentru protecția utilizatorului și nu este permisă modificarea sau scoaterea din funcțiune a acestora.

Înterupător de protecție

Înterupătorul de protecție încorporat protejează setul de acumulatori

- Supraîncălzire
- Descărcare excesivă
- Supraîncărcare
- Scurtcircuit

Elemente de operare

Set de acumulatori

Ilustrație în funcție de tip

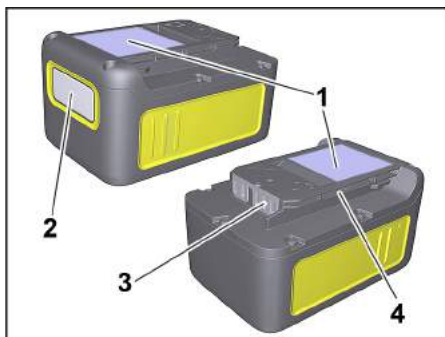

- 1 Plăcuța de tip
- 2 Ecran
- 3 Contacte
- 4 Suport

Încărcător standard

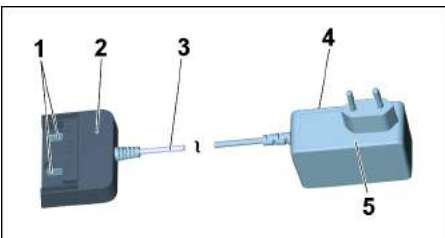

- 1 Contacte de încărcare
- 2 Adaptorul acumulatori
- 3 Cablul de legătură
- 4 Plăcuța de tip
- 5 Ștecărul de rețea

Procesul de încărcare

⚠ PRECAUȚIE

Pericol de accidentare și de deteriorare! Țineți cont de instrucțiunile de utilizare și indicațiile de siguranță a încărcătorului.

Indicație

Noile seturi de acumulatori sunt doar preîncărcate și trebuie încărcate complet înainte de prima utilizare. Display-ul este activat la primul proces de încărcare. Pentru ca indicatorul stadiului de încărcare să funcționeze corect, setul de acumulatori trebuie încărcat, la prima utilizare, până la decuplarea aparatului.

Figură F

- ➔ Introduceți ștecărul de rețea în priză.
- ➔ Împingeți acumulatorul în adaptorul de acumulator al încărcătorului.
- ➔ Încărcarea este inițializată automat.

Figură G

- ➔ Pe display-ul setului de acumulatori este afișată durata de încărcare rămasă.
- ➔ Timpul de încărcare cu un încărcător standard (Battery Power BC 36 V) pentru un set de acumulatori gol (Battery Power 36/25) este de cca 5,5 ore.
- ➔ Dacă setul de acumulatori este încărcat complet, pe display este afișat 100%.
- ➔ După finalizarea încărcării deconectați adaptorul acumulatorului de la acumulator.
- ➔ Deconectați ștecărul de rețea de la priză.

Indicație

Dacă display-ul nu indică faptul că setul de acumulatori se găsește în încărcător, capacitatea acumulatorilor este epuizată sau foarte scăzută. Imediat ce setul de acumulatori este încărcat suficient, display-ul indică durata de încărcare rămasă.

Dacă după un timp mai lung nu este afișat nimic, setul de acumulatori este defect și trebuie înlocuit.

Indicație

Seturile noi de acumulatori ating capacitatea totală după cca. 5 cicluri de încărcare și descărcare. Reîncărcați seturile de acumulatori nefolosite mult timp înainte de utilizare.

La temperaturi sub 0 °C, capacitatea unui set de acumulatori scade.

Depozitarea lungă la temperaturi peste 20 °C pot reduce capacitatea unui set de acumulatori.

Indicație

Acumulatorii încărcăți pot fi lăsați pe încărcător până la utilizare. Nu există pericolul unei supraîncărcări.

Pentru evitarea consumului inutil de putere, scoateți încărcătorul din priză, după încărcarea completă a setului de acumulatori.

Utilizarea setului de acumulatori

Ecraan

- Setul de acumulatori este echipat cu un display care dă permanent informații despre stadiul de încărcare, progresul încărcării și durata de funcționare rămasă. În plus, sunt afișate eventualele mesaje de eroare.
- Adaptarea duratei de funcționare este generată prin comutarea de putere.
- În funcție de aparatul folosit, afișajul se rotește la utilizarea setului de acumulatori.

Afișaj	Semnificație
--------	--------------

Depozitarea acumulatorului



Starea de încărcare a setului de acumulatori la nefolosire.

Folosirea acumulatorului



Durata de încărcare rămasă a setului de acumulatori la folosire.

Încărcarea acumulatorului



Durata de încărcare rămasă a setului de acumulatori la încărcare.



Set de acumulatori încărcat complet.

Afișare erori

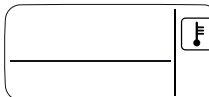

Temperatura setului de acumulatori în afara valorilor permise sau blocat din cauza unui scurt-circuit (vezi ajutorul la defecțiuni).

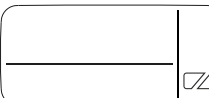

Set de acumulatori defect sau blocat pentru siguranță. Nu mai folosiți setul de acumulatori și eliminați-l în mod corect.

Funcționarea

⚠ **PRECAUȚIE**

Pericol de rănire și deteriorare a aparatului! La operare țineți cont de instrucțiunile de operare și indicațiile de siguranță ale aparatului utilizat.

➔ Introduceți setul de acumulatori în suport.

⚠ **PRECAUȚIE**

Pericol de rănire și deteriorare a aparatului! Aveți grijă ca setul de acumulatori să intre în locaș.

Indicație

În timpul utilizării, display-ul indică durata de funcționare rămasă.

➔ După terminarea lucrului scoateți setul de acumulatori din aparat.

➔ Încărcați setul de acumulatori după terminarea lucrului.

Indicație

Încărcați și acumulatorii parțial descărcați după utilizare.

Depozitare

⚠ **PRECAUȚIE**

Pericol de rănire și deteriorare a aparatului! La transport țineți cont de greutatea aparatului.

ATENȚIE

Pericol de deteriorare! Păstrați seturile de acumulatori doar în încăperile cu o umiditate redusă și la temperaturi sub 20 °C.

Aparatul poate fi depozitat doar în spațiile interioare.

Setul de acumulatori indică stadiul său actual de încărcare pe display chiar și fără să fie conectat la un încărcător.



Dacă display-ul setului de acumulatori se stinge în timpul depozitării, capacitatea acumulatorilor este epuizată și display-ul a fost deconectat. Vă rugăm să reîncărcați setul de acumulatori cât mai repede posibil.

Transportare și depozitare

⚠ **PRECAUȚIE**

Pericol de rănire și deteriorare a aparatului! La transport țineți cont de greutatea aparatului.

Îngrijirea și întreținerea

➔ Verificați contactele de încărcare în privința murdăririi și curățați-le.

➔ Încărcați seturile de acumulatori care nu au fost folosite pentru mai mult timp.

Întreținerea

Aparatul nu necesită întreținere.

Remediarea defecțiunilor

Eroare la încărcare

Display-ul este oprit, setul de acumulatori nu se încarcă

Încărcător defect. Înlocuiți încărcătorul.

Este posibil ca setul de acumulatori să fie descărcat complet. Așteptați să vedeți dacă display-ul indică după un timp durata de încărcare rămasă. Dacă nu, setul de acumulatori este defect. Înlocuiți setul de acumulatori.

Display-ul este pornit însă setul de acumulatori nu se încarcă

Încărcător defect. Înlocuiți încărcătorul.

Respectați afișajul. Dacă este necesar, temperatura acumulatorului nu este în regim normal.

Display-ul afișează simbolul temperaturii, setul de acumulatori nu se încarcă

Eroare la încărcare
Temperatura setului de acumulatori prea scăzută / ridicată. Aduceți setul de acumulatori într-un mediu cu temperaturi moderate. Așteptați până când temperatura setului de acumulatori s-a normalizat. Încărcarea este începe apoi automat.
Eroare în funcționare
Pe display este afișat simbolul de temperatură
Temperatura setului de acumulatori prea scăzută / ridicată. Aduceți setul de acumulatori într-un mediu cu temperaturi moderate. Așteptați până când temperatura setului de acumulatori s-a normalizat.
După un scurtcircuit, setul de acumulatori este blocat pentru utilizare încă 30 de secunde. Dacă scurtcircuitul apare mai des, setul de acumulatori este blocat permanent. Pentru deblocare, conectați setul de acumulatori la încărcător.
Display-ul indică durata de funcționare rămasă 0, aparatul se oprește.
Setul de acumulatori este descărcat. Vă rugăm să reîncărcați setul de acumulatori.
Eroare la depozitare
Display-ul nu mai indică capacitatea rămasă
Setul de acumulatori este descărcat. Vă rugăm să reîncărcați setul de acumulatori.
Display-ul indică capacitatea rămasă 70%, chiar dacă setul de acumulatori abia a fost încărcat.
Setul de acumulatori se află în modul automat de depozitare. Acesta este activat când acumulatorul nu a fost folosit mai mult de 21 de zile. Această funcție protejează celulele acumulatorului contra îmbătrânirii rapide și mărește durata de viață. Înainte de următoarea utilizare încărcăți din nou complet setul de acumulatori.
Eroare generală
Display-ul afișează simbolul bateriei tăiate.
Set de acumulatori defect sau blocat pentru siguranță. Nu mai folosiți setul de acumulatori și eliminați-l în mod corect.

Descrierea aparatului

Pentru imagini vezi pagina interioară!



- În acest manual de utilizare este descris modelul de bază al aspiratorului umed și uscat ilustrat pe coperta din față.
 - Pe figuri apare dotarea maximă a aparatului, în funcție de model există diferențe în privința dotării și a accesoriilor livrate împreună cu aparat.
- La despachetare verificați conținutul pachetului în privința existenței tuturor accesoriilor sau a deteriorărilor. În cazul în care constatați deteriorări cauzate de un transport necorespunzător, vă rugăm să anunțați imediat comerciantul dvs.

- inclus în pachetul de livrare
- accesoriu posibil

- 1 Racord pentru aspirare
- 2 Compartimentul acumulatorului
- 3 Comutator aparat (PORNIRE/OPRIRE)
- 4 Buton de eliberare acumulator

- 5 Mâner
- 6 Racord pentru suflare
- 7 Închizătoare rezervor
- 8 Poziția de parcare
- 9 Suport accesorii
- 10 Rolă de ghidare
- 11 Rezervor
- 12 Sac filtrant
- 13 Filtru-cartuș
- 14 Furtun de aspirație cu piesă de racordare
- 15 Mâner demontabil
- 16 Țeavă de aspirare 2 x 0,5 m
- 17 Duză pentru rosturi
- 18 Duză pentru podea (cu accesorii)
- 19 Pachet de acumulatori Battery Power 36/25
- 20 Încărcător standard Battery Power BC 36 V

Montare

Figură A

→ Pentru deschidere, trageți în afară închizătorile recipientului și scoateți capul aparatului de mâner.

Figură B

→ Scoateți conținutul din recipient.

Figură C

→ Întoarceți rezervorul și introduceți rolele de ghidare în orificiile de pe fundul rezervorului, până intră în locaș.

Figură D

→ Așezați capacul aparatului pe rezervor și blocați închizătoarele rezervorului.

Figură E

→ Pentru aspirarea murdăriei uscate puteți utiliza suplimentar un sac de filtrare, dacă este nevoie.

Încărcarea setului de acumulatori

Figură F

Figură G

→ Vezi capitolele „Procesul de încărcare” și „Utilizarea setului de acumulatori”.

Punerea în funcțiune

Montarea accesoriilor

Figură H

→ Împingeți furtunul de aspirare în racordul de la aparat până acesta intră în locaș. Pentru a îndepărta furtunul apăsați cu degetul elementul de prindere și trageți-l afară.

Figură I

→ Âmpingeți mânerul pe furtunul de aspirație, până când se blochează,

→ Îmbinați țevile de aspirație și conectați-le la mâner.

Indicație: Accesoriile, cum ar fi de ex. perile de aspirare (opțional) pot fi aplicate direct pe piesa de racord și conectate astfel la furtunul de aspirație.

Pentru utilizarea comodă și în încăperile mici.

Mânerul demontabil poate fi montat la nevoie între accesorii și furtunul de aspirație.

Recomandare: Pentru aspirarea podelei montați mânerul pe furtunul de aspirație.

Figură J

→ Pentru scoaterea mânerului de la furtunul de aspirație, apăsați opritoarele cu degetul mare și arătătorul și scoateți mânerul

Indicație: Dacă scoateți mânerul puteți monta accesoriile și direct pe furtunul de aspirație.

Figură K

→ Conectați duza de podea cu conducta de aspirație.

Indicație: Pentru aspirarea de pe podea a murdăriei uscate sau a apei - lucrați întotdeauna cu o inserție (perie sau lamă de cauciuc) în duza de podea.

Montarea setului de acumulatori

Figură L

→ Împingeți setul de acumulatori de sus în suport și blocați-l.

Pornirea aparatului

Figură M

→ **Poziția I:** Funcție de aspirație sau suflare.

Poziția 0: aparatul este oprit.

Instrucțiuni generale cu privire la utilizare

ATENȚIE

Recipientul metalic se poate încărca electrostatic la aspirarea de cantități mari de praf și apoi se poate descărca la o atingere.

ATENȚIE

Zona suportului acumulatorului trebuie păstrată curată.

- Dacă în această zonă pătrunde prea mult praf, se poate întâmpla ca setul de acumulatori să nu mai poată fi introdus/blocat corect.
- De asemenea, există posibilitatea ca setul de acumulatori să nu mai poată fi scos din aparat, deoarece pârghia ejectoare nu mai poate fi mișcată.

Utilizarea

ATENȚIE

Asigurați-vă că filtrul-cartuș se folosește la toate lucrările, atât la cele de aspirare umedă cât și la cele de aspirare uscată!

Aspirarea uscată

ATENȚIE

Înainte de utilizare verificați filtrul în privința deteriorărilor și schimbați-l dacă este nevoie. Lucrați numai cu filtru-cartuș uscat!

Figură E

→ **Recomandare:** Pentru aspirarea prafului fin introduceți sacul de filtrare.

Indicații sac de filtrare

- Gradul de umplere al sacului de filtrare depinde de mizeria care se aspiră.
- În cazul pulberilor fine, al nisipului etc., sacul de filtrare trebuie înlocuit mai des.
- Sacii de filtrare pot pleni, de aceea înlocuiți-le întotdeauna în timp util!

ATENȚIE

Aspirai cenușa rece doar cu un preseparator.

Informații referitoare la accesorii și piese de schimb se găsesc la adresa www.kaercher.com.

Aspirarea umedă

ATENȚIE

Nu folosiți sac de filtrare!

Figură K

→ La aspirarea umezelii și a apei aveți grijă să folosiți inserția corectă pentru duza de podea și conectați accesoriul adecvat.

Indicație: Dacă rezervorul este plin, un plutitor închide orificiul de aspirație, iar aparatul funcționează cu turație mărită. Opriti imediat aparatul și goliți rezervorul.

Funcția de suflare

Curățarea locurilor greu accesibile sau unde aspirarea este imposibilă, de ex. curățarea frunzișului de pe patul de pietriș.

Figură N

→ Introduceți furtunul de aspirație în racordul pentru suflare, funcția de suflare devine astfel activă.

Înteruperea utilizării

→ Opriti aparatul.

Figură O

→ Agățați duza pentru podea în poziția de parcare.

Indicație: Dacă în timpul întreruperii lucrului este necesară o scoatere a capului de aspirație, setul de acumulatori poate rămâne conectat. Setul de acumulatori este blocat fix și nu poate să cadă.

Încheierea utilizării

→ Opriti aparatul.

Figură P

→ Împingeți în față butonul de blocare al setului de acumulatori și scoateți setul de acumulatori din aparat.

→ În funcție de necesități, reîncărcați setul de acumulatori (vezi capitolul „Încărcarea setului de acumulatori”).

Recomandare: Scoateți setul de acumulatori din aparat după încheierea lucrului.

Golirea rezervorului

Figură Q

→ Îndepărtați capacul aparatului și goliți rezervorul.

Depozitarea aparatului

Figură R

→ Depozitați accesoriile împreună cu aparatul și păstrați-l într-o încăperă uscată.

Păstrarea setului de acumulatori

Indicație: Independent de regimul de aspirare, display-ul LCD consumă puțin din capacitatea setului de acumulatori, indiferent dacă setul de acumulatori este în aparat sau în afara lui.

→ Vezi capitolele „Procesul de încărcare” și „Utilizarea setului de acumulatori”.

Transport

⚠ PRECAUȚIE

Pericol de rănire și deteriorare a aparatului!

La transport țineți cont de greutatea aparatului.

Transportul manual

→ Ridicați aparatul de la mânerul de transport și transportați-l în acest fel

Transportul în vehicule

→ Asigurați aparatul contra alunecării și răsturnării.

Îngrijirea și întreținerea

- Întrețineți aparatul și piesele din material plastic cu un detergent obișnuit pentru material plastic.
- Se recomandă spălarea după caz a rezervorului și a accesoriilor cu apă și uscarea lor înainte de reutilizare.

Ilustrație **S - V**

- Curățați filtrul-cartuș numai sub apă curentă, dacă este nevoie; nu frecăți sau periați. Înainte de montare lăsați-l să se usuce în totalitate.
- Verificați contactele de încărcare în privința murdăririi și curățați-le.
- Verificați fanta de aerisire în privința murdăririi și curățați-o.

Întreținerea

Aparatul nu necesită întreținere.

Remedierea defecțiunilor

Aparatul nu funcționează

Figură **L**

- Setul de acumulatori nu stă corect în suport, introduceți setul de acumulatori în suport și blocați-l.
- Nivel de încărcare set de acumulatori (vezi display-ul) prea scăzut, dacă este nevoie încărcați setul de acumulatori.
- Set de acumulatori sau încărcător defect, înlocuiți-le cu un accesoriu nou.

Aparatul se oprește automat

- Supraîncălzirea aparatului/setului de acumulatori, așteptați puțin pentru ca aparatul/setul de acumulatori să se poată răci.
- Recipientul este plin cu apă și astfel plutitorul este activat, goliți recipientul.

Puterea de aspirare redusă

- Accesoriile, furtunul de aspirare sau tubul de aspirare sunt înfundate. Desfundați cu un mijloc adecvat.

Figură **E**

- Dacă sacul de filtrare este plin, introduceți un nou sac de filtrare.

Ilustrație **S - V**

- Dacă filtrul-cartuș este murdar scuturați-l și spălați-l sub apă curentă, dacă este nevoie.

- Schimbați filtrul-cartuș deteriorat.

Recomandare: Înlocuiți cartușul filtrant 1 dată pe an.

Date tehnice

Set de acumulatori și încărcător standard în setul de livrare pentru:

- WD 3 Battery Set
 - WD 3 Battery Premium Set
- (Set de acumulatori Battery Power 36/25 / încărcător standard Battery Power BC 36 V)

Aparat

Putere nominală	W	300
Timpe de funcționare cu acumulator complet încărcat (max.)	min	15
Clasa de protecție		III
Protecție		IPX4

Set de acumulatori Battery Power 36/25

Tensiunea nominală	V	36
Capacitate nominală (conform IEC/EN 61690)	Ah	2,4
Capacitatea nominală (conform datelor producătorului celulelor)	Ah	2,5
Energie nominală (conform UN 3480)	Wh	86,4
Curent de încărcare max.	A	4
Tipul de acumulator		Li-Ion
Masa	kg	0,9
Dimensiuni (lungime x lățime x înălțime)	mm	133x88x72

Încărcător standard Battery Power BC 36 V

Tensiune nominală set de acumulatori	V	36
Intensitatea curentului de încărcare max.	A	0,5
Tipul de acumulator		Li-Ion
Tensiunea de alimentare	V	100-240
Frecvența	Hz	50-60
Consum de curent (max.)	A	0,3
Clasa de protecție		II
Greutate (fără set de acumulatori)	g	205

Ne rezervăm dreptul de a efectua modificări tehnice!

Obsah

Všeobecné pokyny	SK	5
Bezpečnostné pokyny	SK	5
Upozornenia týkajúce sa súpravy akumulátorov a nabíjačky	SK	8
Bezpečnostné prvky	SK	9
Ovládacie prvky	SK	9
Postup nabíjania	SK	9
Obsluha súpravy akumulátorov	SK	9
Uskladnenie	SK	10
Preprava a skladovanie	SK	10
Starostlivosť a údržba	SK	10
Pomoc pri poruchách	SK	10
Popis prístroja	SK	11
Montáž	SK	11
Nabitie súpravy akumulátorov	SK	11
Spustenie do prevádzky	SK	11
Všeobecné pokyny pre obsluhu	SK	12
Obsluha	SK	12
Transport	SK	12
Starostlivosť a údržba	SK	13
Pomoc pri poruchách	SK	13
Technické údaje	SK	13

Vážení zákazníci,



Pred prvým použitím Vášho zariadenia si prečítajte tento originálny návod na prevádzku, konajte podľa neho a uschovajte ho pre neskoršie použitie alebo pre ďalšieho majiteľa zariadenia.

Všeobecné pokyny

Používanie výrobku v súlade s jeho určením

Prístroj je určený v súlade s popismi a bezpečnostnými pokynmi na používanie uvedené v tomto návode na obsluhu ako univerzálny prístroj na vysávanie.

Tento prístroj bol vyvinutý na súkromné účely a nie je určený znášať nároky priemyselného používania.

- Prístroj chráňte pred dažďom. Neskladujte ho vo vonkajších priestoroch.
- Týmto spotrebičom nie je možné vysávať popol a sadze.

Výrobca neručí za prípadné škody, ktoré boli spôsobené nesprávnym používaním alebo chybnou obsluhou.

Ochrana životného prostredia

Pokyny k zloženiu (REACH)

Aktuálne informácie o zložení nájdete na:

www.kaercher.com/REACH



Obalové materiály sú recyklovateľné. Obal zlikvidujte podľa ekologických zásad.



Staré stroje obsahujú hodnotné recyklovateľné látky, ktoré by sa mali opäť zužitkovať. Batérie a akumulátory obsahujú látky, ktoré sa nesmú dostať do životného prostredia. Staré prístroje a tiež batérie a akumulátory sa musia ekologicky zlikvidovať.

Elektrické a elektronické prístroje často obsahujú súčasti, ktoré môžu pri nesprávnom zaobchádzaní alebo nesprávnej likvidácii predstavovať potenciálne nebezpečenstvo pre ľudské zdravie a životné prostredie. Tieto súčasti sú však potrebné pre správnu prevádzku prístroja. Prístroje označené týmto symbolom sa nesmú likvidovať spolu s domovým odpadom.

Pokyny k zloženiu (REACH)

Aktuálne informácie o zložení nájdete na:

www.kaercher.com/REACH

Záruka

V každej krajine platia záručné podmienky našej distribučnej organizácie. Prípadné poruchy spotrebiča odstránime počas záručnej lehoty bezplatne, ak sú ich príčinou chyby materiálu alebo výrobné chyby. Pri uplatňovaní záruky sa spolu s dokladom o kúpe zariadenia láskavo obráťte na predajcu alebo na najbližší autorizovaný zákaznícky servis.

Servisná služba

V prípade otázok alebo porúch Vám rada pomôže naša pobočka KÄRCHER.

Príslušenstvo a náhradné diely

Používajte len originálne príslušenstvo a originálne náhradné diely, pretože zaručujú bezpečnú a bezporuchovú prevádzku prístroja.

Informácie o príslušenstve a náhradných dieloch nájdete na stránke www.kaercher.com.

Rozsah dodávky

Ak niektoré diely chýbajú, alebo ak zistíte škody vzniknuté pri preprave, informujte prosím o tom predajcu.

Bezpečnostné pokyny

Stupne nebezpečenstva

⚠ NEBEZPEČENSTVO

Upozornenie na bezprostredne hroziace nebezpečenstvo, ktoré môže spôsobiť vážne zranenia alebo smrť.

⚠ VÝSTRAHA

Upozornenie na možnú nebezpečnú situáciu, ktorá by mohla viesť k vážnemu zraneniu alebo smrti.

△ UPOZORNENIE

Upozornenie na možnú nebezpečnú situáciu, ktorá by mohla viesť k ľahkým zraneniam.

POZOR

Pozornenie na možnú nebezpečnú situáciu, ktorá by mohla viesť k vecným škodám.

Bezpečnostné pokyny pre vysávač na suché/mokrú vysávanie

Bezpečná manipulácia

△ NEBEZPEČENSTVO

- Používateľ je povinný používať zariadenie v súlade s jeho určením. Je povinný prihliadať na miestne podmienky a pri práci so zariadením dávať pozor aj na osoby vo svojom okolí.
- Používanie v priestoroch so zvýšením nebezpečenstvom výbuchu je zakázané.
- Pri používaní zariadenia v nebezpečnom prostredí je potrebné dodržiavať príslušné bezpečnostné predpisy.
- Nepoužívajte prístroj, ak predtým spadol, je viditeľne poškodený alebo netesný.
- Obalové fólie uchovávajte mimo dosahu detí. Vzniká nebezpečenstvo udusenía!

△ VÝSTRAHA

- Tento prístroj nie je určený nato, aby ho používali osoby s obmedzenými fyzickými, sensorickými alebo duševnými schopnosťami alebo nedostatkom skúseností a/ale-

bo nedostatočnými vedomosťami, môžu ho použiť iba v tom prípade, ak sú kvôli vlastnej bezpečnosti pod dozorom spoľahlivej osoby alebo od nej dostali pokyny, ako sa má prístroj používať a pochopili nebezpečenstvá vychádzajúce z prístroja.

- Deti môžu používať prístroj iba vtedy, ak sú staršie než 8 rokov a ak sú kvôli vlastnej bezpečnosti pod dozorom spoľahlivej osoby, alebo od nej dostali pokyny, ako sa má prístroj používať, a pochopili nebezpečenstvá vychádzajúce z prístroja.
- Deti sa nesmú hrať s prístrojom.
- Deti by mali byť pod dozorom, aby sa zabezpečilo, že sa s prístrojom nebudú hrať.
- Prístroj prevádzkujte alebo skladujte len podľa popisu alebo obrázku!
- Základný prístroj obsahuje elektrické konštrukčné diely - tieto nečistite pod tečúcou vodou.

△ UPOZORNENIE

- Prístroj počas prevádzky nikdy nenechávajte bez dozoru.

POZOR

- Zariadenie neprevádzkujte pri teplotách pod 0 °C.
- Nikdy nevysávať bez filtra, prístroj by sa mohol inak poškodiť.
- Chráňte prístroj pred extrémnym počasím, vlhkosťou a horúčavou.

Iné nebezpečenstvá

⚠ **NEBEZPEČENSTVO**

Nebezpečenstvo výbuchu!

- *Používanie v priestoroch so zvýšením nebezpečenstvom výbuchu je zakázané.*
- *Nevysávať žiadne výbušné alebo horľavé plyny, kvapaliny a prach!*
- *Nevysávať žiadny kovový prach schopný reakcie (napr. hliník, magnézium alebo zinok)!*
- *Nevysávať žiadne nezriedené kyseliny alebo lúhy!*
- *Nevysávať žiadne horiace alebo tlejúce predmety!*

⚠ **VÝSTRAHA**

Nebezpečenstvo zranenia!

- *Nevysávať hubicou a rúrkou vysávača v blízkosti hlavy.*

⚠ **UPOZORNENIE**

- *Aby sa pri preprave zabránilo vzniku nehôd alebo zranení, zohľadnite hmotnosť prístroja (viď technické údaje).*

Bezpečná stabilita stroja

⚠ **UPOZORNENIE**

- *Pred všetkými činnosťami s prístrojom alebo na prístroji vytvorte stabilitu, aby sa zabránilo vzniku nehôd alebo poškodeniu spôsobenému pádom prístroja.*

Bezpečnostné pokyny týkajúce sa nabíjačky

⚠ **NEBEZPEČENSTVO**

- *Pred každým použitím sieťovú zástrčku, spojovací kábel, adaptér akumulátora a súpravu akumulátorov skontrolujte z hľadiska poškodenia. Poškodené prístroje už nepoužívajte a vymeňte ich.*
 - *Neotvárajte nabíjačku. Pri poškodení alebo chybe sa nabíjačka musí vymeniť.*
 - *Nabíjačku neprevádzkujte vo výbušnom prostredí.*
 - *Nikdy sa nedotýkajte sieťovej zásuvky a vidlice vlhkými rukami.*
 - *Nabíjačku nepoužívajte v znečistenom alebo vlhkom stave.*
 - *Nenabíjajte batérie (primárne články), vzniká nebezpečie výbuchu.*
- ### ⚠ **UPOZORNENIE**
- *Sieťové napätie musí byť v súlade s napätím uvedeným na výrobnom štítku nabíjačky.*
 - *Nabíjačku používajte len na nabíjanie schválených batérií.*
 - *Nabíjanie súpravy akumulátorov je povolené len priloženou originálnou nabíjačkou alebo nabíjačkou schválenou spoločnosťou KÄRCHER.*

POZOR

- Pri prenášaní nabíjačku nedr-
žte za spojovací kábel.
- Spojovací kábel chráňte pred
vysokými teplotami, ostrými
hranami, olejom a pohyblivý-
mi súčasťami prístroja.
- Nezakrývajte sieťovú zástrč-
ku.
- Nepoužívajte predlžovací ká-
bel s viacerými zásuvkami a
zabráňte súčasnej prevádzke
viacerých prístrojov.
- Pre zabránenie poškodeniu
spojovací kábel neovíňte oko-
lo sieťovej zástrčky alebo
adaptéra akumulátora.

Symbole na nabíjačke



Nabíjačku chráňte pred
vlhkom a skladujte v su-
chu. Prístroj je vhodný
len na používanie v
miestnostiach. Nevysta-
vujte ho ohňu.



Na nabíjačke je namon-
tovaná 1-ampérová pois-
tka.



Nabíjačka spĺňa požia-
davky triedy ochrany II.

Bezpečnostné pokyny pre súpravu akumulátorov

**Bezpodmienečne si prečítajte
bezpečnostné pokyny prilože-
né k súprave akumulátorov a
počas používania ich dodržiav-
ajte!**

Upozornenia týkajúce sa súpravy akumulátorov a nabíjačky

⚠ UPOZORNENIE

- Nebezpečenstvo poranenia a poškodenia explodu-
júcim akumulátorom! Súpravy akumulátorov sa
smú nabíjať len v nabíjačke, ktorá je na to určená.
- Pred použitím skontrolujte zhodu súpravy akumu-
látorov a nabíjačky!
- Nabíjajte len nepoškodené súpravy akumulátorov.
- Prestavby a zmeny, ktoré neboli autorizované vý-
robcom, nie sú povolené.
- Každé iné používanie je nepovolené. Za riziká,
vznikajúce nepovoleným používaním, ručí uživa-
teľ.
- Pre uvedenie prístroja do prevádzky je potrebná
súprava akumulátorov a nabíjačka s menovitým
napätím 36 V. V prípade „súpravových variantov“
je súčasťou rozsahu dodávky súprava akumuláto-
rov Li-ION s 36 V, 2,5 Ah (Battery Power 36/25),
ako aj štandardná nabíjačka 36 V (Battery Power
BC 36 V).
- Súpravy akumulátorov Battery Power (+) 36/25,
36/50 a 36/75, sa smú používať len s vhodnými prí-
strojmi Kärcher systému 36 V Battery Power.
- Akumulátory/nabíjačky, ktoré nie sú súčasťou roz-
sahu dodávky alebo sa požadujú dodatočne, sa
dodávajú ako špeciálne príslušenstvo a môžu sa
dokúpiť.
- Pred použitím súpravy akumulátorov v prístroji
akumulátorovej platformy KÄRCHER Battery Po-
wer dbajte na návod na obsluhu používaného prí-
stroja a na prípadné priložené bezpečnostné poky-
ny.
- Ďalšie informácie o návode na obsluhu pre súpravu
akumulátorov, ako aj príslušenstvo a náhradné die-
ly sú uvedené na stránke www.kaercher.com.

Súprava akumulátorov 36 V Battery Power

Názov	Typ akumulátora	Menovité napätie	Menovitá kapacita (podľa IEC/EN 61690)	Menovitá kapacita (podľa údajov výrobcu článkov)
		V	Ah	Ah
36/25	Li-Ion	36	2,4	2,5
36/50		36	4,8	5,0

Transport

- Lítium-iónový akumulátor podlieha predpisom o
nebezpečnom tovare a používateľ ho smie bez ďal-
šieho obmedzenia prepravovať na verejných cest-
ných komunikáciách.
- Pri zasielaní prostredníctvom cudzích subjektov
(prepravných spoločností) je potrebné dodržiavať
špeciálne požiadavky na balenie a označenie.
- Akumulátor posielajte len vtedy, ak nemá poškode-
ný kryt. Prelepte obnažené kontakty a zabaľte aku-
mulátor pevne a bezpečne. Nesmie sa v obale po-
hybovať.
- Dodržiavajte aj vnútroštátne predpisy.

Bezpečnostné prvky

⚠ UPOZORNENIE

- Bezpečnostné prvky slúžia na ochranu používateľa pred poranením a nesmú byť zmenené ani vyradené z činnosti.

Ochranný spínač

Integrovaný ochranný spínač chráni akumulátory pred

- prehrievaním
- hlbkovým vybitím
- Prílišné nabitie
- Skrat

Ovládacie prvky

Súprava akumulátorov

Obrázok podľa typu

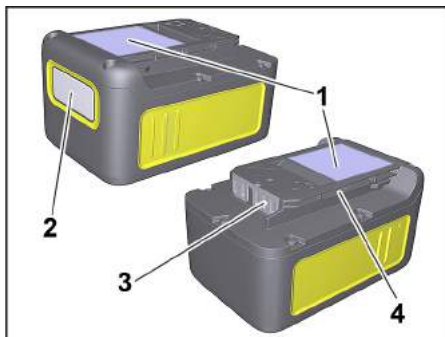

- 1 Výrobný štítok
- 2 Displej
- 3 Kontakty
- 4 Držiak

Štandardná nabíjačka

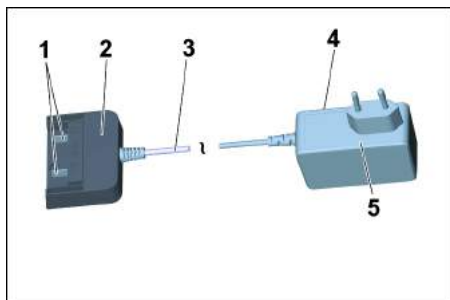

- 1 Nabíjacie kontakty
- 2 Adaptér akumulátora
- 3 Spojovací kábel
- 4 Výrobný štítok
- 5 Sieťová zástrčka

Postup nabíjania

⚠ UPOZORNENIE

Nebezpečenstvo zranenia, poškodenia! Rešpektujte návod na používanie a bezpečnostné pokyny nabíjačky.

Upozornenie

Nové súpravy akumulátorov sú len predbežne nabité a pred prvým použitím sa musia celkom nabiť.

Displej sa aktivuje pred prvým nabíjaním.

Pre správne fungovanie indikátora stavu nabitia sa súprava akumulátorov pri prvom použití musí celkom vybiť až po vypnutí prístroja.

Obrázok **F**

- Sieťovú zástrčku zasuňte do zásuvky.
- Súpravu akumulátorov zasuňte do nabíjačky.
- Nabíjanie sa začne automaticky.

Obrázok **G**

- Na displeji súpravy akumulátorov sa zobrazí zostávajúca doba nabitia.
- Doba nabíjania štandardnou nabíjačkou (Battery Power BC 36 V) prázdnej súpravy akumulátorov (Battery Power 36/25) je cca 5,5 hodín.
- Ak je súprava akumulátorov celkom nabitá, na displeji sa zobrazí 100 %.
- Po ukončení nabíjania vytiahnite adaptér akumulátora zo súpravy akumulátorov.
- Sieťovú zástrčku vytiahnite zo zásuvky.

Upozornenie

Ak je súprava akumulátorov v nabíjačke a na displeji sa nič nezobrazuje, kapacita akumulátora je nulová alebo veľmi nízka. Hneď ako je súprava akumulátorov dostatočne nabitá, na displeji sa zobrazí zostávajúca doba nabíjania.

Ak sa po dlhšom čase nič nezobrazí, súprava akumulátorov je chybná a musí sa vymeniť.

Upozornenie

Nové súpravy akumulátorov dosiahnu svoju plnú kapacitu po cca 5 cykloch nabitia a vybitia.

Súpravy akumulátorov, ktoré sa dlhší čas nepoužívali, sa musia pred použitím dobiť.

Pri teplotách nižších ako 0 °C klesá výkonnosť súpravy akumulátorov.

Dlhšie skladovanie pri teplotách vyšších ako 20 °C môže znížiť kapacitu súpravy akumulátorov.





Upozornenie

Nabitý akumulátor môže zostať až do použitia v nabíjačke. Neexistuje žiadne nebezpečie príliš silného nabitia. Aby sa zabránilo zbytočnej spotrebe energie, mala by sa nabíjačka vytiahnuť zo zásuvky ihneď potom, ako je nabitý akumulátor.

Obsluha súpravy akumulátorov

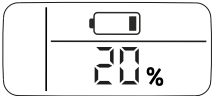
Displej

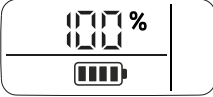
- Súprava akumulátorov je vybavená displejom, ktorý stále poskytuje informáciu o stave nabitia, postupe nabíjania a o zostávajúcej dobe nabitia. Okrem toho sa zobrazia prípadné chybové hlásenia.
- Prispôbenie doby chodu sa dosiahne prepínaním výkonu.
- V závislosti od použitého prístroja sa pri nasadení súpravy akumulátorov indikátor otočí.

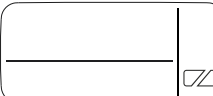
Obrázok	Význam
Skladovanie akumulátora	
	Stav nabitia súpravy akumulátorov pri nepoužívaní.
Použitie akumulátora	
	Zostávajúca doba nabitia súpravy akumulátorov pri používaní.
Nabitie akumulátora	
	Zostávajúca doba nabíjania súpravy akumulátorov pri nabíjaní.
	Súprava akumulátorov je celkom nabitá.
Indikácia chyby	
	Teplota súpravy akumulátorov je mimo povolených hodnôt alebo súprava akumulátorov je pre skrat zablokovaná (pozri pomoc pri poruchách).
	Súprava akumulátorov je chybná a z bezpečnostných dôvodov zablokovaná. Súpravu akumulátorov už nepoužívajte a zlikvidujte ju v zmysle predpisov.

Prevádzka

⚠ UPOZORNENIE

Nebezpečenstvo zranenia a poškodenia! Pri prevádzke rešpektujte prevádzkový návod a bezpečnostné pokyny používaného prístroja.

➔ Zasuňte akumulátor do upevňovacieho mechanizmu prístroja.

⚠ UPOZORNENIE

Nebezpečenstvo zranenia a poškodenia! Dávajte pozor na to, aby správne zaklapol akumulátor.

Upozornenie

Počas používania sa na displeji zobrazuje zostávajúca doba nabitia.

➔ Po práci vyberte akumulátor z prístroja.

➔ Po práci musíte nabiť akumulátor.

Upozornenie

Tiež čiastočne nabité akumulátory sa musí po použití nabiť.

Uskladnenie

⚠ UPOZORNENIE

Nebezpečenstvo zranenia a poškodenia! Pri prepravovaní prístroja zohľadnite jeho hmotnosť.

POZOR

Nebezpečenstvo poškodenia! Neskladujte akumulátory v priestoroch s nižšou vlhkosťou vzduchu a pod 20 °C. Toto zariadenie sa smie uschovávať len vo vnútri.

Na displeji sa zobrazuje aktuálny stav nabitia súpravy akumulátorov aj bez pripojenia na nabíjačku.



Ak počas skladovania zhasne displej súpravy akumulátorov, kapacita akumulátora je nulová a displej sa vypol. Urychlene nabitie súpravu akumulátorov.

Preprava a skladovanie

⚠ UPOZORNENIE

Nebezpečenstvo zranenia a poškodenia! Pri prepravovaní prístroja zohľadnite jeho hmotnosť.

Starostlivosť a údržba

➔ Kontrolujte nabíjacie kontakty pravidelne na znečistenie a v prípade potreby ich vyčistite.

➔ Prieběžne nabíjajte akumulátory uskladnené dlhšiu dobu.

Údržba

Zariadenie si nevyžaduje údržbu.

Pomoc pri poruchách

Chyba pri nabíjaní
Displej je vypnutý, súprava akumulátorov sa nenabíja
Chybná nabíjačka. Vymeňte nabíjačku.
Súprava akumulátorov je možno kompletne vybitá. Počkajte, či sa na displeji po nejakom čase nezobrazí zostávajúca doba nabitia. Ak nie, súprava akumulátorov je chybná. Vymeňte súpravu akumulátorov.
Displej je zapnutý, súprava akumulátorov sa však nenabíja
Chybná nabíjačka. Vymeňte nabíjačku.
Dbajte na indikátor na displeji. Teplota akumulátora je event. mimo normálneho rozsahu.
Na displeji je zobrazený symbol teploty, súprava akumulátorov sa nenabíja
Teplota akumulátora je príliš nízka/vysoká. Súpravu akumulátorov premiestnite do prostredia s miernymi teplotami. Počkajte na znornalizovanie teploty súpravy akumulátorov. Nabíjanie sa potom začne automaticky.
Chyba v prevádzke
Na displeji sa zobrazí symbol teploty
Teplota akumulátora je príliš nízka/vysoká. Súpravu akumulátorov premiestnite do prostredia s miernymi teplotami. Počkajte na znornalizovanie teploty súpravy akumulátorov.

Chyba v prevádzke
Pri skrate je súprava akumulátorov zablokovaná na 30 sekúnd a nemôže sa používať. Ak ku skratu dôjde častejšie, súprava akumulátorov sa trvale zablokuje. Pre odblokovanie súpravu akumulátorov pripojte na nabíjačku.
Na displeji sa zobrazí zostávajúca doba nabitia 0, prístroj sa vypne.
Súprava akumulátorov je vybitá. Znovu nabite súpravu akumulátorov.

Chyba pri skladovaní
Na displeji sa už nezobrazuje zvyšková kapacita
Súprava akumulátorov je vybitá. Znovu nabite súpravu akumulátorov.
Na displeji sa zobrazuje zvyšková kapacita 70 %, napriek tomu, že súprava akumulátorov sa práve nabíja.
Súprava akumulátorov sa nachádza v automatickom skladovacom režime. Tento sa aktivuje, ak sa akumulátor nepoužíva dlhšie ako 21 dní. Táto funkcia chráni články akumulátora pred rýchlym starnutím a zvyšuje životnosť. Pred ďalším použitím znovu celkom nabite súpravu akumulátorov.

Všeobecná chyba
Na displeji je zobrazený symbol zlomeného akumulátora.
Súprava akumulátorov je chybná a z bezpečnostných dôvodov zablokovaná. Súpravu akumulátorov už nepoužívajte a zlikvidujte ju v zmysle predpisov.

Popis prístroja

Obrázky nájdete na vyklápanej sa strane!



- Tento návod na používanie popisuje univerzálne vysávače, ktoré sú uvedené na prednej obálke.
- Obrázky zobrazujú maximálnu výbavu. Podľa modelu existujú rozdiely vo výbave a dodanom príslušenstve.

Pri vybalení skontrolujte, či z obsahu obalu nechýba príslušenstvo alebo či obsah nie je poškodený. Akékoľvek poškodenia počas prepravy láskavo oznámte predajcovi.

- je súčasťou dodávky
- možné príslušenstvo

- 1 Prípojka saciej hadice
- 2 Priestor pre batériu
- 3 Vypínač zariadenia (ZAP/YYP)
- 4 Tlačidlo na odblokovanie akumulátora
- 5 Držadlo
- 6 Prípojka na ofukovanie
- 7 Uzáver nádrže
- 8 Parkovacia poloha
- 9 Priestor na príslušenstvo
- 10 Otočné koleso
- 11 Nádrž
- 12 Filtračný vak
- 13 Patrónový filter
- 14 Sacia hadica so spojku

- 15 Odnímateľná rukoväť
- 16 Vysávacia rúrka 2 x 0,5 m
- 17 Hubica na škáry
- 18 Trysica na podlahu (s nadstavcom)
- 19 Súprava akumulátorov Battery Power 36/25
- 20 Štandardná nabíjačka Battery Power BC 36 V

Montáž

Obrázok **A**

→ Pri otváraní vytiahnite uzávery nádrže a hlavu prístroja vyberte za držadlo.

Obrázok **B**

→ Vylejte obsah nádrže.

Obrázok **C**

→ Nádrž otočte, vodiace kolieska zatlačte do otvorov v dne nádrže až po doraz.

Obrázok **D**

→ Na nádobu nasadte teleso prístroja a uzavrite uzávery nádoby.

Obrázok **E**

→ Na vysávanie suchej nečistoty sa môže podľa potreby použiť dodatočne vrecko s filtrom.

Nabitie súpravy akumulátorov

Obrázok **F**

Obrázok **G**

→ Pozrite si kapitolu „Nabíjanie“ a „Obsluha súpravy akumulátorov“.

Spustenie do prevádzky

Pripojenie príslušenstva

Obrázok **H**

→ Saciu hadicu zatlačte do prípojky prístroja tak, aby zapadla na svoje miesto. Pri odoberaní stlačte západku palcom a vysávaciu hadicu vyťahnite.

Obrázok **I**

→ Rukoväť musíte spájať so sacou hadicou, kým riadne nezaklapne.

→ Obidve vysávacie rúry zasunúť do seba a spojte so sacou hadicou.

Upozornenie: Príslušenstvo, ako napr. sacie kefy (voľiteľné) sa dajú nasunúť priamo na spojovací kus a týmto spôsobom spojiť so sacou hadicou.

Pre pohodlnú prácu tiež v úzkych priestoroch.

Odnímateľná rukoväť sa dá v prípade potreby integrovať medzi príslušenstvo a saciu hadicu.

Odporúčanie: Pre podlahové vysávanie nasuňte rukoväť na saciu hadicu.

Obrázok **J**

→ Ak chcete odstrániť rukoväť z nasávacej hadice, palcom a ukazovákom stlačte západku a vyberte rukoväť.

Upozornenie: Po odostránení rukoväte sa dajú časti príslušenstva priamo nasunúť na saciu hadicu.

Obrázok **K**

→ Podlahovú hubicu spojte s nasávacou trubicou.

Upozornenie: Pri podlahovom vysávaní suchej nečistoty alebo vody - pracujte vždy s nadstavcom (pásky s kefkami a gumené čeľuste) v podlahovej hubici.

Vloženie súpravy akumulátorov

Obrázok **L**

→ Súpravu akumulátorov zhora vsuňte do držiaka akumulátora a zaareťujte.

Zapnutie prístroja

Obrázok **M**

→ **Poloha I:** Funkcia nasávania a fúkania.

Poloha 0: Prístroj je vypnutý.

Všeobecné pokyny pre obsluhu

POZOR

Kovový zásobník sa pri nasávaní väčšieho množstva prachu môže staticky nabíjať a potom pri dotyku vybiť.

POZOR

Oblasť držiaka akumulátora sa musí udržiavať v čistom stave.

- Ak sa do tejto oblasti dostane príliš veľa nečistoty, môže sa stať, že súprava akumulátorov sa nedá správne nasadiť/areťovať.
- Rovnako môže nastať, že súprava akumulátorov sa nedá vybrať z prístroja, pretože nie je možné posúvať vysunovaciu páčku.

Obsluha

POZOR

Pri vlhkom čistení ako aj suchom vysávaní pracujte vždy s nasadeným filtrom s vložkou!

Suché vysávanie

POZOR

Pred použitím skontrolujte možné poškodenie filtra a v prípade potreby vymeňte filter.

Pracujeme len so suchým filtrom s vložkou!

Obrázok **E**

→ **Odporúčanie:** Pri vysávaní jemného prachu nasadte filtračné vrecko.

Pokyny k filtračnému vrecku

- Stupeň naplnenia filtračného vrecka je závislý od nečistoty, ktorá sa vysáva.
- Pri jemnom prachu, piesku atď. sa musí filtračné vrecko častejšie vymieňať.
- Nasadené filtračné vrecko môže splasnúť. Preto filtračné vrecko včas vymeňte!

POZOR

Vysávanie studeného popla iba s predradeným odlučovačom.

Informácie o príslušenstve a náhradných dieloch nájdete na stránke www.kaercher.com.

Vlhké vysávanie

POZOR

Nepoužívajte žiadne filtračné vrecko!

Obrázok **K**

→ Pri vysávaní vlhkosti alebo mokrych plôch dávajte pozor na správny nadstavec podlahovej hubice a pripojte príslušné príslušenstvo.

Upozornenie: Ak je nádrž plná, plavák uzatvorí sací otvor a prístroj beží so zvýšenými otáčkami. Vysávač okamžite vypnite a nádrž vyprázdnite.

Ofukovanie

Čistenie ťažko prístupných miest alebo tam, kde vysávanie nie je možné, napr. listie zo štrkového lôžka.

Obrázok **N**

→ Do vyfukovacej prípojky zasuňte vysávaciu hadicu. Tým sa aktivuje funkcia vyfukovania.

Prerušenie prevádzky

→ Prístroj vypnite.

Obrázok **O**

→ Trysku na podlahu zaveste do parkovacej polohy.

Upozornenie: Ak je počas prerušenia práce potrebné zložiť nasávaciu hlavicu, súprava akumulátorov môže uviaznuť. Súprava akumulátorov je pevne zaareťovaná a nemôže vypadnúť.

Ukončenie práce

→ Prístroj vypnite.

Obrázok **P**

→ Tlačidlo na odblokovanie akumulátora posuňte dopredu a súpravu akumulátorov vyberte z prístroja.

→ Súpravu akumulátorov znovu nabíjate, vždy podľa potreby (pozrite si kapitolu „Nabíjanie súpravy akumulátorov“).

Odporúčanie: Po ukončení práce súpravu akumulátorov vyberte z prístroja.

Vyprázdnenie nádoby

Obrázok **Q**

→ Odoberte hlavu prístroja a nádobu vyprázdnite.

Uskladnenie prístroja

Obrázok **R**

→ Príslušenstvo položte na prístroj a uschovajte prístroj v suchých priestoroch.

Uschovanie súpravy akumulátorov

Upozornenie: Nezávisle od prevádzky vysávania LC displej odoberá časť kapacity akumulátora bez ohľadu na to, či sa súprava akumulátorov nachádza v prístroji alebo mimo neho.

→ Pozrite si kapitolu „Nabíjanie“ a „Obsluha súpravy akumulátorov“.

Transport

⚠ UPOZORNENIE

Nebezpečenstvo zranenia a poškodenia!

Pri prepravovaní prístroja zohľadnite jeho hmotnosť.

Ručná preprava

→ Zariadenie zdvihnite a prenášajte za prenosný držiak.

Preprava vo vozidlách

→ Prístroj zaistite proti zošmyknutiu a prevráteniu.

Starostlivosť a údržba

- Prístroj a diely príslušenstva z plastu ošetrte bežným čistiacim prostriedkom na plasty.
- Nádobu a príslušenstvo v prípade potreby vypláchnite vodou a pred opätovným použitím nechajte vysušiť.

Obrázok **S - V**

- Bombičkový filter v prípade potreby čistite len pod tečúcou vodou. Neoškrabujte alebo nekefujte. Pred nasadením ho nechajte úplne vysušiť.
- Kontrolujte nabitie kontakty pravidelne na znečistenie a v prípade potreby ich vyčistite.
- Skontrolujte ventilačný otvor na nečistotu a v prípade potreby ho vyčistite.

Údržba

Zariadenie si nevyžaduje údržbu.

Pomoc pri poruchách

Spotrebič sa nezapína

Obrázok **L**

- Súprava akumulátorov nie je správne upevnená v držiaku akumulátora, súpravu akumulátorov zasuňte do držiaka akumulátora a zaareťte ju.
- Stav nabitia súpravy akumulátorov je príliš nízky (pozrite displej), v prípade potreby súpravu akumulátorov nabite.
- Súprava akumulátorov alebo nabíjačka je chybná, súpravu akumulátorov alebo nabíjačku vymeňte za nové príslušenstvo.

Prístroj sa samočinne vypne

- Prehriatie prístroja/súpravy akumulátorov, trochu počkajte, kým prístroj/súprava akumulátorov vychladne.
- Nádrž je plná vody, týmto sa aktivuje plavák, vyprázdnite nádrž.

Pokles sacieho výkonu

- Príslušenstvo, sacia hadica alebo sacie trubice sú upchaté.
Upchatie odstráňte vhodnou pomôckou.

Obrázok **E**

- Filtračné vrecko je plné. Nasadte nové filtračné vrecko.

Obrázok **S - V**

- Bombičkový filter je znečistený. Oklepte ho a v prípade potreby ho vyčistite pod tečúcou vodou.
- Poškodený bombičkový filter vymeňte.

Odporúčanie: Patrónový filter vymeňte 1x ročne.

Technické údaje

Súprava akumulátorov a rýchlonabíjačka v rozsahu dodávky:

- WD 3 Battery Set
 - WD 3 Battery Premium Set
- (súprava akumulátorov Battery Power 36/25/štandardná nabíjačka Battery Power BC 36 V)

Prístroj

Menovitý výkon	W	300
Prevádzková doba pri plnom nabití akumulátora (max.)	min	15
Krytie		III
Druh krytia		IPX4

Súprava akumulátorov Battery Power 36/25

Menovité napätie	V	36
Menovitá kapacita (podľa IEC/EN 61690)	Ah	2,4
Menovitá kapacita (podľa údajov výrobcu článkov)	Ah	2,5
Menovitá energia (podľa UN 3480)	Wh	86,4
Nabíjací prúd, max.	A	4
Typ akumulátora		Li-Ion
Hmotnosť	kg	0,9
Rozmery (d x š x v)	mm	133x88x72

Štandardná nabíjačka Battery Power BC 36 V

Menovité napätie súpravy akumulátorov	V	36
Nabíjací prúd max.	A	0,5
Typ akumulátora		Li-Ion
Sieťové napätie	V	100-240
Frekvencia	Hz	50-60
Príkonnosť (max.)	A	0,3
Krytie		II
Hmotnosť (bez súpravy akumulátorov)	g	205

Technické zmeny vyhradené!

Pregled sadržaja

Opće napomene	HR	5
Sigurnosni napuci	HR	5
Napomene o kompletu baterija i punjaču	HR	8
Sigurnosni uređaji	HR	8
Opislužni elementi	HR	8
Postupak punjenja	HR	9
Rukovanje kompletom baterija	HR	9
Skladištenje	HR	10
Transport i skladištenje	HR	10
Njega i održavanje	HR	10
Otklanjanje smetnji	HR	10
Opis uređaja	HR	10
Montaža	HR	11
Punjenje kompleta baterija	HR	11
Uporaba	HR	11
Opće napomene za rukovanje	HR	11
Rukovanje	HR	11
Transport	HR	12
Njega i održavanje	HR	12
Otklanjanje smetnji	HR	12
Tehnički podaci	HR	13

Poštovani kupče,



Prije prve uporabe svojega uređaja pročitajte ove originalne upute za rad, postupajte prema njima i sačuvajte ih za kasniju uporabu ili za sljedećeg vlasnika.

Opće napomene

Namjensko korištenje

Uređaj se smije koristiti kao višenamjenski usisavač uz poštivanje opisa i sigurnosnih naputaka ovih uputa za rad.

Ovaj uređaj je konstruiran za privatnu uporabu i nije predviđen za opterećenja profesionalne primjene.

– Aparat zaštitite od kiše. Nekada ga ne čuvajte na otvorenom.

– Njime se ne smiju usisavati pepeo i čađ.

Proizvođač ne preuzima odgovornost za eventualne štete nastale nenamjenskim korištenjem ili pogrešnim opsluživanjem aparata.

Zaštita okoliša

Napomene o sastojcima (REACH)

Aktualne informacije o sastojcima možete pronaći na stranici:

www.kaercher.com/REACH



Materijali ambalaže se mogu reciklirati. Ambalažu odložite na otpad u skladu s propisima o očuvanju okoliša.



Stari uređaji sadrže vrijedne materijale koji se mogu reciklirati te bi ih stoga trebalo predati kao sekundarne sirovine. Primarne i punjive baterije sadrže tvari koje ne smiju dospjeti u okoliš. Stare uređaje kao i primarne odnosno punjive baterije odložite u otpad ekološki primjereno. Električni i elektronički dijelovi često sadrže sastavne dijelove koji pri pogrešnom rukovanju ili pogrešnom zbrinjavanju mogu predstavljati potencijalnu opasnost za ljudsko zdravlje i okoliš. Ipak, ti sastavni dijelovi nužni su za propisani pogon uređaja. Uređaji označeni ovim simbolom ne smiju se odlagati u komunalni otpad.

Napomene o sastojcima (REACH)

Aktualne informacije o sastojcima možete pronaći na stranici:

www.kaercher.com/REACH

Jamstvo

U svakoj zemlji važe jamstveni uvjeti koje je izdala naša nadležna organizacija za distribuciju. Eventualne smetnje na stroju za vrijeme trajanja jamstva uklanjamo besplatno ukoliko je uzrok greška u materijalu ili proizvodnji. U slučaju koji podliježe garanciji obratite se, uz prilažanje potvrde o kupnji, Vašem prodavaču ili najbližoj ovlaštenoj servisnoj službi.

Servisna služba

U slučaju pitanja ili smetnji rado će Vam pomoći naša podružnica KÄRCHER.

Pribor i pričuvni dijelovi

Upotrebljavajte samo originalni pribor i originalne rezervne dijelove, oni jamče za siguran rad uređaja bez smetnji.

Informacije o priboru i rezervnim dijelovima možete pronaći na www.kaercher.com.

Opseg isporuke

Ako pribor nedostaje ili je oštećen pri transportu obavijestite o tome svog prodavača.

Sigurnosni napuci

Stupnjevi opasnosti

⚠ OPASNOST

Napomena koja upućuje na neposredno prijeteću opasnost koja za posljedicu ima teške tjelesne ozljede ili smrt.

⚠ UPOZORENJE

Napomena koja upućuje na eventualno opasnu situaciju koja može prouzročiti teške tjelesne ozljede ili smrt.

△ OPREZ

Napomena koja upućuje na eventualno opasnu situaciju koja može prouzročiti lakše ozljede.

PAŽNJA

Napomena koja upućuje na eventualno opasnu situaciju koja može prouzročiti materijalnu štetu.

Sigurnosni napuci za tad usisavača za mokro/suho usisavanje

Siguran rad

△ OPASNOST

- Korisnik mora koristiti uređaj u skladu s njegovom namjenom. Mora uzeti u obzir lokalne uvjete i pri radu s uređajem paziti na osobe u okruženju.
- Zabranjen je rad u područjima u kojima prijete opasnost od eksplozija.
- Prilikom uporabe uređaja u opasnim područjima treba poštivati odgovarajuće sigurnosne propise.
- Uređaj nemojte koristiti ako je prethodno pao, ako je oštećen ili nije zabrtvljen.
- Ambalažne folije čuvajte van dosega djece, jer postoji opasnost od gušenja!

△ UPOZORENJE

- Uređaj nije namijenjen za upotrebu od strane osoba s ograničenim tjelesnim, osjetilnim ili psihičkim sposobnostima, nedostatnim iskustvom i/ili znanjem, osim ako ih ne

nadzire osoba nadležna za njihovu sigurnost ili im je ta osoba dala upute o načinu primjene uređaja i eventualnim opasnostima.

- Djeca smiju rukovati uređajem samo ako su starija od 8 godina i ako ih osoba koja je nadležna za njihovu sigurnost neprestano nadzire i upućuje u način primjene uređaja i eventualne opasnosti.
- Djeca se ne smiju igrati uređajem.
- Nadzirite djecu kako biste bili sigurni da se ne igraju s uređajem.
- Uređaj koristite i skladištite samo u skladu s opisom odnosno slikom!
- Uređaj sadrži električne dijelove koji se ne smiju prati pod mlazom vode.

△ OPREZ

- Uređaj tijekom rada nikada ne ostavljajte bez nadzora.

PAŽNJA

- Nemojte koristiti uređaj pri temperaturama ispod 0 °C.
- Nemojte usisavati bez filtra jer se uređaj u suprotnom može oštetiti.
- Zaštitite uređaj od ekstremnih vremenskih uvjeta, vlage i vrućine.

Ostale opasnosti

△ OPASNOST

Opasnost od eksplozije!

- Zabranjen je rad u područjima u kojima prijete opasnost od eksplozija.

- *Nemojte usisavati eksplozivne ili zapaljive plinove, tekućine ili prašinu.*
- *Nemojte usisavati eaktivnu metalnu prašinu (od npr. aluminija, magnezija ili cinka)!*
- *Nemojte usisavati nerazrijeđene kiseline niti lužine!*
- *Nemojte usisavati zapaljene ili užarene predmete!*

⚠ **UPOZORENJE**

Opasnost od ozljeda!

- *Nemojte usisavati sisaljkom i usisnom cijevi u blizini glave.*

⚠ **OPREZ**

- *Kako bi se izbegle nesreće ili ozljede, prilikom transporta imajte u vidu težinu uređaja (pogledajte tehničke podatke).*

Statička stabilnost

⚠ **OPREZ**

- *Prije bilo kakvih radova koji se vrše uređajem ili na njemu, pobrinite se za statičku stabilnost kako biste izbjegli nesreće ili oštećenja do kojih može doći uslijed prevrtanja uređaja.*

Sigurnosni napuci za punjač

⚠ **OPASNOST**

- *Prije svakog korištenja provjerite jesu li utični adapter, spojni kabel, adapter punjive baterije i komplet baterija oštećeni. Oštećene uređaje nemojte više koristiti i zamijenite ih.*

- *Ne otvarajte punjač. U slučaju oštećenja ili kvara punjač se mora zamijeniti.*
- *Punjač ne smije raditi na mjestima gdje postoji opasnost od eksplozija.*
- *Strujni utikač i utičnicu nikada ne dodirujte vlažnim rukama.*
- *Punjač se ne smije koristiti ako je zaprljan ili mokar.*
- *Nemojte puniti obične (primarne) baterije, postoji opasnost od eksplozije.*

⚠ **OPREZ**

- *Napon strujne mreže mora biti jednak naponu navedenom na natpisnoj pločici punjača.*
- *Punjač se smije koristiti samo za punjenje odobrenih kompleta baterija.*
- *Punjenje kompleta baterija dozvoljeno je samo s priloženim originalnim punjačem ili punjačem koji je odobrio KÄRCHER.*

PAŽNJA

- *Punjač ne nosite držeći ga za spojni kabel.*
- *Spojni kabel držite podalje od vrućine, oštih rubova, ulja i pokretnih dijelova uređaja.*
- *Ne pokrivajte utični adapter.*
- *Izbjegavajte produžne kablove s više utičnica i istovremeni pogon više uređaja.*
- *Kako biste izbjegli oštećenja, ne namatajte spojni kabel oko utičnog adaptera ili adaptera za punjive baterije.*

Simboli na punjaču



Štitite punjač od vlage te ga čuvajte na suhom mjestu. Aparat je prikladan samo za korištenje u zatvorenim prostorijama. Nemojte ga izlagati kiši.



Punjač je opremljen ugrađenim osiguračem od 1 ampera.



Punjač ispunjava zahtjeve klase zaštite II.

Sigurnosne napomene za komplet baterija

Obavezno pročitajte sigurnosne naputke priložene kompletu baterija i pridržavajte ih se prilikom uporabe!

Napomene o kompletu baterija i punjaču

⚠ OPREZ

- Opasnost od ozljede, opasnost od oštećenja uslijed eksplozije baterije! Komplete baterija punite samo punjačem koji je za to predviđen.
- Prije uporabe provjerite sukladnost kompleta baterija i punjača!
- Punite samo neoštećene komplete baterija.
- Iz sigurnosnih su razloga zabranjene preinake i izmjene koje ne odobri proizvođač.
- Svaka druga primjena je nedopuštena. Za opasnosti koje nastanu uslijed nedopuštenih vidova primjene, odgovornost snosi sam korisnik.
- Za puštanje u pogon potreban je komplet baterija i punjač nazivnog napona od 36 V. Kod „Varijanti kompleta“ u sadržaju isporuke već je sadržan komplet baterija Li-ION od 36 V, 2,5 Ah (Battery Power 36/25) kao i standardni punjač 36 V (Battery Power BC 36 V).
- Komplet baterija Battery Power (+) 36/25, 36/50 i 36/75 smiju se koristiti samo sa zato predviđenim uređajima sustava Kärcher Battery Power od 36 V.
- Punjive baterije / punjači koji nisu uključeni u sadržaj isporuke ili su dodatno potrebni, dostupni su kao posebni pribor i mogu se naknadno kupiti.
- Prije uporabe kompleta baterija u uređaju KÄRCHER s platformom za punjivu bateriju Battery Power obratite pozornost na upute za rad korištenog uređaja i na eventualno priložene sigurnosne naputke.
- Dodatne informacije o uputama za uporabu za komplete punjivih baterija, kao i pribor i rezervne dijelove možete pronaći na www.kaercher.com.

Kompleti baterija 36 V Battery Power

Naziv	Tip baterija	Nazivni napon	Nazivni kapacitet (prema IEC/EN 61690)	Nazivni kapacitet (prema podacima proizvođača ćelija)
36/25	Li-ion	V	Ah	Ah
		36	2,4	2,5
36/50		36	4,8	5,0

Transport

- Litij-ionska punjiva baterija podliježe zahtjevima pravilnika o prijevozu opasne robe te ju korisnik može bez daljnjih obaveza transportirati u javnom prometnom prostoru.
- U slučaju otpreme od trećih strana (transportno posuđe) treba obratiti pozornost na posebne zahtjeve za pakiranje i označavanje.
- Punjivu bateriju otpremajte samo ako je njeno kućište neoštećeno. Zalijepite otvorene kontakte te čvrsto i sigurno zapakirajte punjivu bateriju. Ne smije postojati mogućnost pomicanja punjive baterije unutar pakiranja.
- Pridržavajte se i nacionalnih propisa.

Sigurnosni uređaji

⚠ OPREZ

- Sigurnosna oprema služi zaštiti korisnika te se stoga ne smije mijenjati niti zaobilaziti.

Zaštitni spoj

Ugrađeni zaštitni spoj štiti komplet baterija od sljedećeg

- pregrijavanje
- prekomjerno pražnjenje
- Preopterećenje
- Kratki spoj

Opisni elementi

Komplet baterija

Slika ovisno o tipu

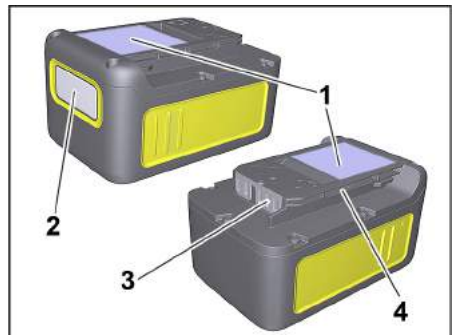

- 1 Natpisna pločica
- 2 Zaslon
- 3 Kontakti
- 4 Držać

Standardni punjač

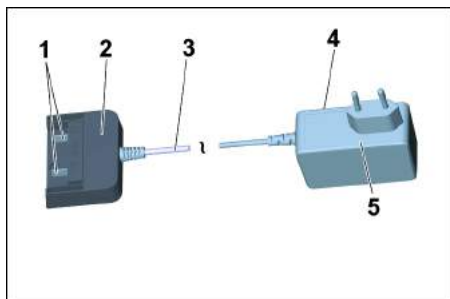

- 1 Kontakti za punjenje
- 2 Adapter za punjive baterije
- 3 Spojni kabel
- 4 Natpisna pločica
- 5 Utični adapter

Postupak punjenja

⚠ OPREZ

Opasnost od ozljeda i oštećenja! Imajte u vidu upute za rad kao i sigurnosne upute koje se odnose na punjač.

Napomena

Novi kompleti baterija prethodno su samo djelomično napunjeni i valja ih napuniti do kraja prije prve uporabe. Zaslone se aktivira tijekom prvog postupka punjenja.

Da bi prikaz stanja napunjenosti ispravno radio, komplet baterija potrebno je pri prvog uporabi isprazniti dok se uređaj ne isključi.

Slika F

- Utaknite utični adapter u utičnicu.
- Umetnite komplet baterija i adapter za punjive baterije punjača.

- Postupak punjenja počinje automatski.

Slika G

- Na zaslonu kompleta baterija prikazuje se preostalo vrijeme punjenja.
- Vrijeme punjenja praznog kompleta baterija (Battery Power 36/25) pomoću standardnog punjača (Battery Power BC 36 V) je oko 5,5 sati.
- Kad se komplet baterija do kraja napuni, na zaslonu se prikazuje 100 %.
- Nakon punjenja, adapter za punjive baterije skinite s kompleta baterija.
- Izvucite utični adapter iz utičnice.

Napomena

Ako se na zaslonu ništa ne prikazuje kada se komplet baterija nalazi u punjaču, kapacitet baterije je potrošen ili vrlo nizak. Čim se komplet baterija dovoljno napuni, na zaslonu se prikazuje preostalo vrijeme punjenja.

Ako se ni nakon duljeg vremena ništa ne prikazuje, komplet baterija je neispravan i treba ga zamijeniti.

Napomena

Novi kompleti baterija dosežu svoj maksimalni kapacitet nakon otprilike pet ciklusa punjenja i pražnjenja. Prije uporabe dopunite komplete baterija koji nisu upotrebljavani tijekom duljeg vremena.

Učinkovitost kompleta baterija smanjuje se pri temperaturama nižima od 0 °C.

Kapacitet kompleta baterija može se smanjiti pri duljem skladištenju na temperaturama višima od 20 °C.

Napomena

Napunjen komplet baterija može ostati u punjaču sve do primjene. Ne postoji opasnost od prepunjanja.

Kako biste izbjegli nepotrebnu potrošnju energije, punjač treba iskopčati čim se komplet baterija napuni do kraja.

Rukovanje kompletom baterija

Zaslone

- Komplet baterija ima zaslon na kojem se trajno prikazuje informacije o stanju napunjenosti, napredovanju punjenja i preostalom vremenu rada. Osim toga eventualno se prikazuju poruke o pogreškama.
- Vrijeme rada prilagođava se prebacivanjem snage.
- Ovisno o upotrijebljenom uređaju prikaz se okreće pri umetanju kompleta baterija.

Prkaz	Značenje
Skladištenje baterije	
	Stanje napunjenosti kompleta baterija pri nekorisćenju.
Uporaba baterije	
	Preostalo vrijeme rada kompleta baterija pri uporabi.
Punjenje baterije	
	Preostalo vrijeme punjenja kompleta baterija pri punjenju.
	Komplet baterija napunjen je do kraja.
Prikaz pogreške	
	Temperatura kompleta baterija nije u granicama dopuštenih vrijednosti ili je komplet baterija blokirana zbog kratkog spoja (vidi Otklanjanje smetnji).
	Komplet baterija neispravan je i blokirana iz sigurnosnih razloga. Više ne upotrebljavajte komplet baterija i propisno ga zbrinite.

U radu

⚠ OPREZ

Opasnost od ozljeda i oštećenja! Imajte na umu upute za rad i sigurnosne upute uređaja koji se koristi.

→ Ugurajte komplet baterija u prihvatnik uređaja.

⚠ OPREZ

Opasnost od ozljeda i oštećenja! Pazite da se komplet baterija dobro uglati.

Napomena

Tijekom uporabe na zaslonu se prikazuje preostalo vrijeme rada.

→ Po završetku radova izvadite omplet baterija iz uređaja.

→ Napunite komplet baterija nakon što završite s radovima.

Napomena

Nakon korištenja napunite i one komplete baterija koji su samo djelomično ispražnjeni.

Skladištenje

⚠ OPREZ

Opasnost od ozljeda i oštećenja! Prilikom transporta pazite na težinu uređaja.

PAŽNJA

Opasnost od oštećenja! Komplete baterija skladištite samo u prostorijama s niskom vlažnosti zraka i pri temperaturama nižim od 20 °C.

Ovaj se uređaj smije skladištiti samo u zatvorenim prostorijama.

Trenutačno stanje napunjenosti kompleta baterija prikazuje se na zaslonu i ako komplet baterija nije priključen na punjač.



Ugasi li se zaslon kompleta baterija tijekom skladištenja, to znači da je kapacitet baterije potrošen i zaslon se isključio. Što prije napunite komplet baterija.

Transport i skladištenje

⚠ OPREZ

Opasnost od ozljeda i oštećenja! Prilikom transporta pazite na težinu uređaja.

Njega i održavanje

→ Redovito provjeravajte zaprpljanost kontakata za punjenje pa ih prema potrebi očistite.

→ Napunite komplete baterija koji su dulje vrijeme stajali uskladišteni.

Održavanje

Uređaj nije potrebno održavati.

Otklanjanje smetnji

Pogreška pri punjenju

Zaslon je ugašen, komplet baterija se ne puni

Punjač je neispravan. Zamijenite punjač.

Postoji mogućnost da se komplet baterija sasvim ispražnio. Pričekajte i provjerite hoće li se na zaslonu nakon nekog vremena prikazati preostalo vrijeme punjenja. Ako se ne prikaže, komplet baterija je neispravan. Zamijenite komplet baterija.

Pogreška pri punjenju

Zaslon je uključen ali komplet baterija se ne puni

Punjač je neispravan. Zamijenite punjač.

Obratite pažnju na prikaze na zaslonu. Moguće je da temperatura punjive baterije nije u normalnom rasponu.

Na zaslonu se prikazuje simbol temperature, komplet baterija se ne puni

Temperatura kompleta baterija je preniska/previsoka. Komplet baterija stavite u okolinu s umjerenim temperaturama. Pričekajte da se temperatura kompleta baterija normalizira.

Postupak punjenja tada će početi automatski.

Pogreška u radu

Na zaslonu se prikazuje simbol temperature

Temperatura kompleta baterija je preniska/previsoka. Komplet baterija stavite u okolinu s umjerenim temperaturama. Pričekajte da se temperatura kompleta baterija normalizira.

U slučaju kratkog spoja komplet baterija blokira se, čime se onemogućuje daljnja uporaba na 30 sekundi. Ako do kratkog spoja dolazi češće, komplet baterija trajno se blokira. Da biste deblokirali komplet baterija, priključite ga na punjač.

Na zaslonu se prikazuje preostalo vrijeme rada 0, uređaj se isključuje.

Komplet baterija se ispražnio. Napunite komplet baterija.

Pogreška pri skladištenju

Na zaslonu se više ne prikazuje preostali kapacitet

Komplet baterija se ispražnio. Napunite komplet baterija.

Na zaslonu se prikazuje preostali kapacitet 70 % iako je komplet baterija upravo napunjen.

Komplet baterija nalazi se u automatskom načinu rada za skladištenje. Taj način rada aktivira se ako baterija nije upotrebljavana više od 21 dan. Tom se funkcijom ćelije baterije štite od brzog starenja te im se povećava radni vijek. Prije sljedeće uporabe ponovno do kraja napunite komplet baterija.

Opća pogreška

Na zaslonu se prikazuje simbol slomljene baterije.

Komplet baterija neispravan je i blokiran iz sigurnosnih razloga. Više ne upotrebljavajte komplet baterija i propisno ga zbrinite.

Opis uređaja

Slike pogledajte na preklopnj strani ci!



- Ove upute opisuju rad višenamjenskog usisavača koji je naveden na prednjem omotu.
- Na slikama je prikazana maksimalna oprema. Opremljenost i isporučeni pribor konkretnog uređaja razlikuju se ovisno o modelu.

Kod vađenja iz ambalaže provjerite manjka li u sadržaju paketa pribor i ima li oštećenja. U slučaju transportnih oštećenja odmah se obratite svome prodavaču.

- u opsegu isporuke

- mogući pribor
- 1 Priključak usisnog crijeva
- 2 Pretinac za baterije
- 3 Sklopka na uređaju (ON/OFF)
- 4 Tipka za deblokiranje baterija
- 5 Rukohvat
- 6 Priključak za ispuhivanje
- 7 Bravica spremnika
- 8 Položaj za odlaganje
- 9 Odjeljak za odlaganje pribora
- 10 Kotačići
- 11 Spremnik
- 12 Filtarska vrećica
- 13 Uložni filtar
- 14 Usisno crijevo sa spojnim dijelom
- 15 Odvojni rukohvat
- 16 Usisne cijevi 2 x 0,5 m
- 17 Mlaznica za fuge
- 18 Podni nastavak (s uglavkom)
- 19 Komplet baterija Battery Power 36/25
- 20 Standardni punjač Battery Power BC 36 V

Montaža

Slika **A**

→ Za otvaranje bravice spremnika povucite prema van i skinite glavu uređaja na ručki za nošenje.

Slika **B**

→ Izvadite sadržaj iz spremnika.

Slika **C**

→ Okrenite spremnik i u otvore na njegovu dnu ugrajite kotačiće do kraja.

Slika **D**

→ Postavite blok uređaja na spremnik i zatvorite bravice spremnika.

Slika **E**

→ Za usisavanje suhe prljavštine prema potrebi se dodatno može umetnuti filtarska vrećica.

Punjenje kompleta baterija

Slika **F**

Slika **G**

→ Vidi poglavlje „Postupak punjenja“ i „Rukovanje kompletom baterija“.

Uporaba

Priključivanje pribora

Slika **H**

→ Usisno crijevo utisnite u priključak na uređaju tako da dosjedne. Kako biste ga izvadili, rezu pritisnite palčevima i izvucite usisno crijevo.

Slika **I**

→ Spojite rukohvat s usisnim crijevom tako da dosjedne.

→ Objе usisne cijevi sastavite i spojite s rukohvatom. **Napomena:** Pribor, kao što su usisne četke (opcija), može se nataknuti i izravno na spojni dio te se tako spojiti s usisnim crijevom.

Za ugodan rad i u tjesnim prostorima.

Odvojni rukohvat se prema potrebi može postaviti između pribora i usisnog crijeva.

Preporuka: Za usisavanje podova natakните rukohvat na usisno crijevo.

Slika **J**

→ Kako biste skinuli rukohvat sa usisnog crijeva, pritisnite zapor placem i kažiprstom i skinite rukohvat.

Napomena: Nakon što se rukohvat skinе, pribor se može nataknuti i izravno na usisno crijevo.

Slika **K**

→ Spojite podni nastavak s usisnom cijevi.

Napomena: Za usisavanje suhe prljavštine ili vode s podova uvijek koristite uložak (četke i gumena traka) u podnom nastavku.

Umetanje kompleta baterija

Slika **L**

→ Komplet baterija odozgo gurnite u držač punjive baterije i uglavite ga.

Uključivanje stroja

Slika **M**

→ **Položaj I:** Funkcija usisavanja ili puhanja.

Položaj 0: Uređaj je isključen.

Opće napomene za rukovanje

PAŽNJA

Metalni spremnik može se pri usisavanju velikih količina fine prašine statički napuniti te se zatim isprazniti prilikom dodira.

PAŽNJA

Područje držača punjive baterije mora se održavati čistim.

- Ako u to područje dospije previše prljavštine, može se dogoditi da se komplet baterija više ne može pravilno umetnuti/uglaviti.
- Također postoji mogućnost, da se komplet baterija više ne može izvaditi iz uređaja, jer se izbačajna poluga više ne može pomaknuti.

Rukovanje

PAŽNJA

Uvijek radite s umetnutim uložnim filtrom, kako pri mokrom tako i pri suhom usisavanju!

Suho usisavanje

PAŽNJA

Prije rada provjerite je li filtar neoštećen te ga prema potrebi zamijenite.

Radite samo sa suhim uložnim filtrom!

Slika **E**

→ **Preporuka:** Za usisavanje fine prašine umetnite filtarsku vrećicu.

Napomene uz filtarsku vrećicu:

- Napunjenost filtarske vrećice ovisi o vrsti usisane prljavštine.
- Kod fine prašine, pijeska i sličnog filtarska se vrećica mora češće mijenjati.
- Začepljena filtarska vrećica može pući pa je stoga pravovremeno zamijenite!

PAŽNJA

Hladni pepeo usisavajte samo uz primjenu predodvajča.

Informacije o priboru i rezervnim dijelovima možete pronaći na www.kaercher.com.

Mokro usisavanje

PAŽNJA

Ne koristite filtarsku vrećicu!

Slika **K**

- Za usisavanje mokre ili vlažne prljavštine pazite da koristite odgovarajući podni nastavak i da priključite odgovarajući pribor.

Napomena: Ako je spremnik pun, plovak zatvara usisni otvor, a uređaj radi s povećanim brojem okretaja. Odmah isključite uređaj i ispraznite spremnik.

Funkcija ispuhivanja

Čišćenje teško dostupnih mjesta ili tamo gdje usisavanje nije moguće, npr. opalo lišće iz šljunkovitih površina.

Slika **N**

- Utaknite usisno crijevo u priključak za puhanje, čime će se aktivirati funkcija puhanja.

Prekid rada

- Isključite uređaj.

Slika **O**

- Objesite podni nastavak u položaj za odlaganje.
- Napomena:** Ako je tijekom prekida rada potrebno skinuti usisnu glavu, komplet baterija može se zaglaviti. Komplet baterija je čvrsto uglavljen i ne može otpasti.

Završetak rada

- Isključite uređaj.

Slika **P**

- Tipku za deblokadu punjive baterije pogurnite prema naprijed i izvadite komplet baterija iz uređaja.
- Po potrebi ponovno napunite komplet baterija (vidi poglavlje „Punjenje kompleta baterija“).

Preporuka: Po završetku rada komplet baterija izvadite iz uređaja.

Pražnjenje spremnika

Slika **Q**

- Skinite blok uređaja i ispraznite spremnik.

Čuvanje uređaja

Slika **R**

- Odložite pribor uz uređaj, a uređaj čuvajte u suhim prostorijama.

Čuvanje kompleta baterija

Napomena: Neovisno o usisavanju LC zaslon koristi dio kapaciteta punjive baterije, bez obzira nalazi li se komplet baterija u uređaju ili izvan njega.

- Vidi poglavlje „Postupak punjenja“ i „Rukovanje kompletom baterija“.

Transport

⚠ OPREZ

Opasnost od ozljeda i oštećenja!

Prilikom transporta pazite na težinu uređaja.

Ručni transport

- Uređaj podignite i nosite držeći ga za ručicu za nošenje.

Transport vozilima

- Osigurajte uređaj od proklizavanja i naginjanja.

Njega i održavanje

- Uređaj i dijelove pribora od umjetnog materijala nježite uobičajenim sredstvom za čišćenje umjetnog materijala.
- Spremnik i pribor po potrebi isperite vodom i osušite prije ponovne uporabe.

Slika **S - V**

- Uložni filter čistite po potrebi samo pod mlazom vode; nemojte ga trljati niti četkati. Prije ugradnje ga ostavite da se potpuno osuši.
- Redovito provjeravajte zaprljanost kontakata za punjenje pa ih prema potrebi očistite.
- Provjerite zaprljanost ventilacijskih proreza pa ih prema potrebi očistite.

Održavanje

Uređaj nije potrebno održavati.

Otklanjanje smetnji

Stroj ne radi

Slika **L**

- Komplet baterija nema dobar dosjed u držaču baterija, pogurnite komplet baterija u držač baterije sve dok se ne uglavi.
- Stanje napunjenosti kompleta baterija (vidi zaslon) je preslabo, po potrebi napunite komplet baterija.
- Komplet baterija ili punjač su neispravni, komplet baterija ili punjač zamijenite novim priborom.

Uređaj se samostalno isključuje

- Pregrijavanje uređaja/kompleta baterija, pričekajte nakratko kako bi se uređaj/komplet baterija mogli ohladiti.
- Spremnik je pun vode i zbog toga se plovak aktivira, ispraznite spremnik.

Smanjena usisna snaga

- Pribor, usisno crijevo ili usisne cijevi su začepljene. Uklonite začepljenje prikladnim pomoćnim sredstvom.

Slika **E**

- Filtarska vrećica je puna, umetnite novu.

Slika **S - V**

- Uložni filter je zaprljan - isprušite ga i po potrebi operite u tekućoj vodi.
- Zamijenite oštećeni uložni filter.

Preporuka: Uložni filter zamijenite 1 x godišnje.

Tehnički podaci

Komplet baterija i standardni punjač u sadržaju isporuke:

- WD 3 Battery Set
- WD 3 Battery Premium Set

(komplet baterija Battery Power 36/25 / standardni punjač Battery Power BC 36 V)

uređaj

Nazivna snaga	W	300
Vrijeme rada s potpuno napunjenom punjivom baterijom (maks.)	min	15
Stupanj zaštite		III
Zaštita		IPX4

Komplet baterija Battery Power 36/25

Nazivni napon	V	36
Nazivni kapacitet (prema IEC/EN 61690)	Ah	2,4
Nazivni kapacitet (prema podacima proizvođača ćelija)	Ah	2,5
Nazivna energija (prema UN 3480)	Wh	86,4
Maks. struja punjenja	A	4
Tip baterija		Li-ion
Težina	kg	0,9
Dimenzije (d x š x v)	mm	133x88x72

Standardni punjač Battery Power BC 36 V

Nazivni napon kompleta baterija	V	36
Maks. struja punjenja	A	0,5
Tip baterija		Li-ion
Napon el. mreže	V	100-240
Frekvencija	Hz	50-60
Potrošnja struje (maks.)	A	0,3
Stupanj zaštite		II
Težina (bez kompleta baterija)	g	205

Pridržavamo pravo na tehničke izmjene!

Pregled sadržaja

Opšte napomene	SR	5
Sigurnosne napomene	SR	5
Napomene za akumulatorsko pakovanje i punjač	SR	8
Sigurnosni elementi	SR	9
Komandni elementi	SR	9
Postupak punjenja	SR	9
Rukovanje akumulatorskim pakovanjem	SR	10
Skladištenje	SR	10
Transport i skladištenje	SR	10
Nega i održavanje	SR	10
Otklanjanje smetnji	SR	11
Opis uređaja	SR	11
Montaža	SR	11
Punjenje akumulatorskog pakovanja	SR	11
Upotreba	SR	12
Opšte napomene o rukovanju	SR	12
Rukovanje	SR	12
Transport	SR	13
Nega i održavanje	SR	13
Otklanjanje smetnji	SR	13
Tehnički podaci	SR	13

Poštovani kupče,



Pre prve upotrebe vašeg uređaja pročitajte ovo originalno uputstvo za rad, postupajte u skladu sa njim i sačuvajte ga za kasniju upotrebu ili za

sledećeg vlasnika.

Opšte napomene

Namensko korišćenje

Uređaj sme da se koristi kao višenamenski usisivač uz uvažavanje opisa i sigurnosnih napomena ovog uputstva za rad.

Ovaj uređaj je konstruisan za privatnu upotrebu i nije predviđen za opterećenja profesionalne primene.

- Uređaj zaštitite od kiše. Nikada ga ne čuvajte na otvorenom.
- Njime se ne smeju usisavati pepeo i čađ.

Proizvođač ne preuzima odgovornost za eventualne štete nastale nenamenskim korišćenjem ili pogrešnim opsluživanjem aparata.

Zaštita životne sredine

Napomene o sastojcima (REACH)

Aktuelne informacije o sastojcima možete pronaći na stranici:

www.kaercher.com/REACH



Ambalaža se može ponovo preraditi. Ambalažu odložite u otpad ekološki primereno.



Stari uređaji sadrže vredne materijale sa sposobnošću recikliranja i treba ih dostaviti na ponovnu preradu. Primarne i punjive baterije sadrže materije koje ne smeju dospeti u životnu sredinu. Stare uređaje kao i baterije ili akumulatore odložite u otpad ekološki primereno. Električni i elektronski uređaji sadrže često sastavne delove koji, u slučaju nepravilnog rukovanja ili nepravilnog odlaganja u otpad, mogu da predstavljaju potencijalnu opasnost za zdravlje ljudi i okolinu. Ipak, ovi sastavni delovi su neophodni za pravilan rad uređaja. Uređaji koji su označeni ovim simbolom ne smeju da se odlažu u kućni otpad.

Napomene o sastojcima (REACH)

Aktuelne informacije o sastojcima možete pronaći na stranici:

www.kaercher.com/REACH

Garancija

U svakoj zemlji važe garantni uslovi koje je izdala naša nadležna distributivna organizacija. Eventualne smetnje na uređaju za vreme trajanja garancije uklanjamo besplatno, ukoliko je uzrok greška u materijalu ili proizvodnji. U slučaju koji podleže garanciji obratite se sa potvrdom o kupovini Vašem prodavcu ili najbližoj ovlašćenoj servisnoj službi.

Servisna služba

U slučaju pitanja ili smetnji rado će Vam pomoći naša podružnica KÄRCHER.

Pribor i rezervni delovi

Koristite samo originalni pribor i originalne rezervne delove, oni pružaju garanciju za bezbedan i nesmetan rad uređaja.

Informacije o priboru i rezervnim delovima možete pronaći na www.kaercher.com.

Obim isporuke

Ako pribor nedostaje ili je došlo do oštećenja prilikom transporta, molimo da o tome obavestite svog prodavca.

Sigurnosne napomene

Stepeni opasnosti

△ OPASNOST

Napomena koja ukazuje na neposredno preteću opasnost koja dovodi do teških telesnih povreda ili smrti.

△ UPOZORENJE

Napomena koja ukazuje na eventualno opasnu situaciju koja može dovesti do teških telesnih povreda ili smrti.

△ OPREZ

Napomena koja ukazuje na eventualno opasnu situaciju, koja može izazvati lakše telesne povrede.

PAŽNJA

Napomena koja ukazuje na eventualno opasnu situaciju koja može izazvati materijalne štete.

Sigurnosne napomene za usisivače za mokro/suvo usisavanje

Sigurno ophođenje

△ OPASNOST

- *Korisnik mora da koristi uređaj u skladu sa njegovom namenom. Mora uzeti u obzir lokalne uslove i pri radu sa uređajem paziti na ljude u okruženju.*
- *Zabranjen je rad u područjima u kojima preti opasnost od eksplozija.*
- *Prilikom upotrebe uređaja u opasnim područjima treba poštovati odgovarajuće sigurnosne propise.*
- *Nemojte da koristite uređaj ako je prethodno pao, ako je vidljivo oštećen ili propušta.*
- *Ambalažne folije čuvajte van dohvata dece, jer postoji opasnost od gušenja!*

△ UPOZORENJE

- *Ovaj uređaj nije predviđen da njime rukuju osobe sa smanjenim fizičkim, senzornim ili mentalnim mogućnostima opažanja ili s*

ograničenim iskustvom i znanjem, osim ukoliko ih lice koje je za njih odgovorno ne nadgleda ili upućuje u rad s uređajem.

- *Deca smeju da koriste uređaj samo ako su starija od 8 godina i ako ih osoba koja je nadležna za njihovu sigurnost neprestano nadgleda i upućuje u način korišćenja uređaja i eventualne opasnosti.*
- *Deca ne smeju da se igraju uređajem.*
- *Nadgledajte decu kako biste sprečili da se igraju sa uređajem.*
- *Uređaj koristite i skladištite samo u skladu sa opisom odnosno slikom!*
- *Uređaj sadrži električne delove koji ne smeju da se peru pod mlazom vode.*
- △ **OPREZ**
- *Uređaj tokom rada nikada ne ostavljajte bez nadzora.*

PAŽNJA

- *Nemojte koristiti uređaj na temperaturama ispod 0 °C.*
- *Nemojte da usisavate bez filtera, jer se uređaj u suprotnom može oštetiti.*
- *Zaštite uređaj od ekstremnih vremenskih uslova, vlage i vreline.*

Ostale opasnosti

⚠ **OPASNOST**

Opasnost od eksplozije!

- *Zabranjen je rad u područjima u kojima pretila opasnost od eksplozija.*
- *Nemojte da usisavate eksplozivne ili zapaljive gasove, tečnosti ili prašine!*
- *Nemojte da usisavate reaktivnu metalnu prašinu (od npr. aluminijuma, magnezijuma ili cinka)!*
- *Nemojte da usisavate nerazređene kiseline ili baze!*
- *Ne usisavajte zapaljene ili užarene predmete!*

⚠ **UPOZORENJE**

Opasnost od povreda!

- *Nemojte da usisavate sisaljkom i usisnom cevi u blizini glave.*
- ### ⚠ **OPREZ**
- *Kako bi se izbegle nesreće ili povrede, prilikom transporta imajte u vidu težinu uređaja (vidi tehničke podatke).*

Statička stabilnost

⚠ **OPREZ**

- *Pre bilo kakvih radova koji se vrše uređajem ili na njemu, pobrinite se za statičku stabilnost kako biste izbegli nesreće ili oštećenja do kojih može doći usled prevrtanja uređaja.*

Sigurnosne napomene za punjač

⚠ **OPASNOST**

- *Pre svake upotrebe prekontrolišite da li ima oštećenja na mrežnom delu utikača, spojnom kablu i akumulatorskom pakovanju. Oštećene uređaje nemojte više upotrebljavati, već ih zamenite.*
- *Nemojte otvarati punjač. U slučaju oštećenja ili kvar, punjač mora biti zamenjen.*
- *Punjač ne sme raditi na mestima gde postoji opasnost od eksplozija.*
- *Strujni utikač i utičnicu nikada ne dodirujte vlažnim rukama.*
- *Punjač ne sme da se koristi ako je zaprljan ili mokar.*
- *Nemojte puniti obične (primarne) baterije, postoji opasnost od eksplozije.*

⚠ **OPREZ**

- *Napon strujne mreže mora biti jednak naponu navedenom na natpisnoj pločici punjača.*
- *Punjač se sme koristiti samo za punjenje odobrenih kompleta baterija.*
- *Uređaj puniti samo pomoću priloženog originalnog punjača ili punjača koji je odobrila kompanija KÄRCHER.*

PAŽNJA

- *Punjač nemojte nositi na spojnom kablu.*

- *Spojni kabl držite na udaljenosti od toplote, oštarih ivica, ulja i pokretnih delova uređaja.*
- *Nemojte prekrivati mrežni deo utikača.*
- *Izbegavajte spojni kabl sa višestrukim utičnicama i istovremenim radom više uređaja.*
- *Spojni kabl nemojte omotavati oko mrežnog dela utikača ili adaptera akumulatora da biste izbegli oštećenja.*

Simboli na punjaču



Štitite punjač od vlage i čuvajte ga na suvom mestu. Aparat je prikladan samo za korišćenje u zatvorenim prostorijama. Nemojte ga izlagati kiši.



Punjač poseduje ugrađeni osigurač od 1 ampera.



Punjač ispunjava zahteve klase zaštite II.

Sigurnosne napomene za akumulatorsko pakovanje

Obavezno pročitajte sigurnosne napomene priložene uz akumulatorsko pakovanje i poštujujte ih prilikom upotrebe akumulatora!

Napomene za akumulatorsko pakovanje i punjač

- △ **OPREZ**
- *Opasnost od povreda, opasnost od oštećenja usled eksplozije akumulatora! Akumulatorska pakovanja puniti samo pomoću punjača odobrenog u tu svrhu.*
- *Pre upotrebe proverite da li su akumulatorsko pakovanje i punjač kompatibilni!*
- *Puniti samo neoštećena akumulatorska pakovanja.*
- *Iz sigurnosnih razloga su zabranjene prepravke i izmene koje ne odobri proizvođač.*
- *Svaka druga primena nije dopuštena. Za opasnosti koje nastanu usled nedopuštene primene, odgovornost snosi sam korisnik.*
- *Za puštanje u pogon je neophodno akumulatorsko pakovanje, kao i punjač sa nominalnim naponom 36 V. Kod „verzija u kompletu“ u obimu isporuke je već sadržano Li-ION akumulatorsko pakovanje sa 36V, 2,5 Ah (Battery Power 36/25), kao i standardni punjač 36 V (Battery Power BC 36 V).*
- *Akumulatorska pakovanja Battery Power (+) 36/25, 36/50 i 36/75, smeju da se koriste samo sa uređajima Kärcher 36 V Battery Power sistema koji su za to predviđeni.*
- *Akumulatori/punjači koji nisu sadržani u obimu isporuke ili su naknadno potrebni, dostupni su kao poseban pribor i mogu da se u skladu sa tim naknadno kupiti.*
- *Pre upotrebe akumulatorskog pakovanja u uređaju KÄRCHER Battery Power akumulatorske platforme obratite pažnju na uputstvo za rad korišćenog uređaja i na eventualno priložene sigurnosne napomene.*
- *Dodatne informacije o uputstvu za rukovanje za akumulatorska pakovanja, kao i o priboru i rezervnim delovima možete pronaći na www.kaercher.com.*

Akumulatorska pakovanja 36 V Battery Power

Naziv	Tip baterija	Nominalni napon	Nominalni kapacitet (prema IEC/EN 61690)	Nominalni kapacitet (prema uputstvu proizvođača ćelije)
		V	Ah	Ah
36/25	Li-Ion	36	2,4	2,5
36/50		36	4,8	5,0

Transport

- Na litijum-jonske akumulatore primenjuju se propisi koji se odnose na opasne materije i korisnik sme da ih transportuje javnim saobraćajnicama bez dodatnih obaveza.
- Prilikom otpreme od strane trećih lica potrebno je obratiti pažnju na posebne zahteve u vezi sa pakovanjem i označavanjem.
- Akumulator sme da se otpremi samo ako nema oštećenja na kućištu. Zalepite otvorene kontakte i akumulator spakujte u čvrstu i bezbednu ambalažu. U pakovanju ne sme da postoji mogućnost da se pomera.
- Obratite pažnju i na nacionalne propise.

Sigurnosni elementi

⚠ OPREZ

- Sigurnosna oprema služi zaštiti korisnika i ne sme se ni menjati niti zaobilaziti.

Zaštitni spoj

Ugrađeni zaštitni spoj štiti komplet baterija od sledećeg:

- pregrevanje
- prekomerno pražnjenje
- Prekomerno punjenje
- Kratki spoj

Komandni elementi

Akumulatorsko pakovanje

Slika u zavisnosti od tipa

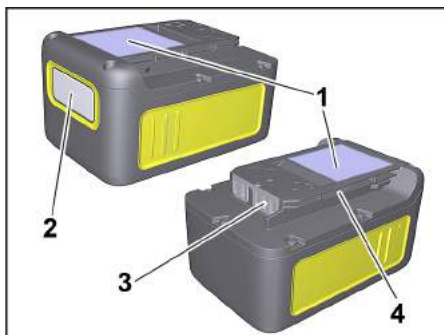

- 1 Natpisna pločica
- 2 Ekran
- 3 Kontakti
- 4 Držač

Standardni punjač

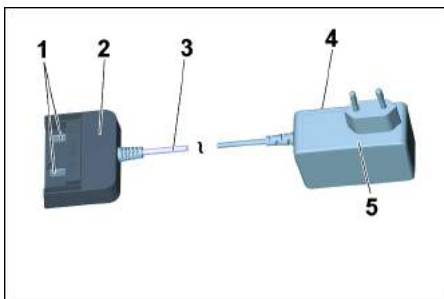

- 1 Kontakti za punjenje
- 2 Adapter akumulatora
- 3 Spojni kabl
- 4 Natpisna pločica
- 5 Mrežni deo utikača

Postupak punjenja

⚠ OPREZ

Opasnost od povreda i oštećenja! Obratite pažnju na uputstvo za rad i bezbednosne napomene punjača.

Napomena

Nova akumulatorska pakovanja su samo delimično napunjena i pre prve upotrebe moraju u potpunosti da se napune.

Ekran se aktivira prilikom prvog postupka punjenja.

Da bi prikaz stanja napunjenosti pravilno funkcionisao, akumulatorsko pakovanje, prilikom prve upotrebe, mora da se prazni sve do isključivanja uređaja.

Slika **F**

- Mrežni deo utikača utaknite u utičnicu.
- Akumulatorsko pakovanje gurnite u akumulatorski adapter punjača.
- Postupak punjenja počinje automatski.

Slika **G**

- Na ekranu akumulatorskog pakovanja se prikazuje preostalo vreme punjenja.
- Vreme punjenja praznog akumulatorskog pakovanja (Battery Power 36/25) pomoću standardnog punjača (Battery Power BC 36 V) iznosi oko 5,5 sati.
- Kada se akumulatorsko pakovanje u potpunosti napuni, ekran prikazuje 100%.
- Nakon punjenja, izvucite adapter akumulatora sa akumulatorskog pakovanja.
- Mrežni deo utikača izvucite iz utičnice.

Napomena

Ako ekran ne prikazuje ništa kada se akumulatorsko punjenje nalazi u punjaču, onda je kapacitet akumulatora iscrpljen ili je veoma nizak. Čim akumulatorsko pakovanje bude dovoljno napunjeno, ekran prikazuje preostalo vreme punjenja.

Ako se i nakon dužeg vremena ne pojavi prikaz, onda je akumulatorsko pakovanje neispravno i mora da se zameni.

Napomena

Nova akumulatorska punjenja dostižu svoj puni kapacitet nakon ono 5 ciklusa punjenja i pražnjenja. Akumulatorska pakovanja koja nisu duže vreme korišćena dopuniti pre upotrebe. Na temperaturama ispod 0 °C opada kapacitet akumulatorskog pakovanja.

Duže skladištenje na temperaturama iznad 20 °C može da smanji kapacitet akumulatorskog pakovanja.

Napomena

Napunjen komplet baterija može da ostane u punjaču sve do upotrebe. Ne postoji opasnost od prepunjavanja. Kako biste izbegli nepotrebni utrošak energije, izvucite punjač čim se komplet baterija napuni do kraja.

Rukovanje akumulatorskim pakovanjem

Ekran

- Na akumulatorskom pakovanju postoji ekran, koji kontinuirano pruža informacije o stanju napunjenosti, napretku punjenja i preostalom vremenu rada. Osim toga, prikazuju se i eventualne poruke o greškama.
- Prilagođavanje vremena rada se aktivira prebacivanjem snage.
- U zavisnosti od korišćenog uređaja, prikaz se okreće prilikom umetanja akumulatorskog pakovanja.

Prikaz	Značenje
Skladištenje akumulatora	

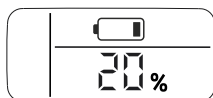

Nivo napunjenosti akumulatorskog pakovanja u slučaju nekorišćenja.

Korišćenje akumulatora



Preostalo vreme rada akumulatorskog pakovanja u slučaju korišćenja.

Punjenje akumulatora



Preostalo vreme punjenja akumulatorskog pakovanja prilikom punjenja.



Akumulatorsko pakovanje

Prikaz grešaka

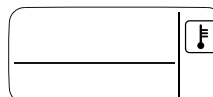

Temperatura akumulatorskog pakovanja izvan dozvoljenih vrednosti ili blokada zbog kratkog spoja (vidi Pomoć kod smetnji).

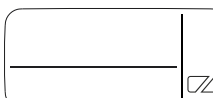

Akumulatorsko pakovanje neispravno i blokirano zbog sigurnosti. Više ne koristiti akumulatorsko pakovanje i odložiti ga u otpad u skladu sa propisima.

Rad

⚠ OPREZ

Opasnost od povreda i oštećenja! Obratite pažnju na uputstvo za rad i bezbednosne napomene uređaja koji se koristi.

➔ Ugurajte komplet baterija u prihvatnik uređaja.

⚠ OPREZ

Opasnost od povreda i oštećenja! Pobrinite se da se komplet baterija dobro uglavi.

Napomena

Tokom korišćenja ekran prikazuje preostalo vreme rada.

➔ Po završetku radova izvadite komplet baterija iz uređaja.

➔ Napunite komplet baterija nakon radova.

Napomena

Napunite čak i one komplete baterija koji su samo delimično ispraznjeni.

Skladištenje

⚠ OPREZ

Opasnost od povreda i oštećenja! Prilikom transporta pazite na težinu uređaja.

PAŽNJA

Opasnost od oštećenja! Komplete baterija skladištite samo u prostorijama u kojima je niska vlažnost vazduha i temperatura ispod 20 °C.

Ovaj uređaj se sme skladištiti samo u zatvorenim prostorijama.

Akumulatorsko pakovanje prikazuje svoje aktuelno stanje napunjenosti na ekranu, čak i kada nije priključeno na punjač.



Ako se ekran akumulatorskog pakovanja ugasi tokom skladištenja, onda je kapacitet akumulatora iscrpljen i ekran je isključen. Napunite akumulatorsko pakovanje što je moguće pre.

Transport i skladištenje

⚠ OPREZ

Opasnost od povreda i oštećenja! Prilikom transporta pazite na težinu uređaja.

Nega i održavanje

➔ Redovno proveravajte zaprljanost kontakata za punjenje pa ih prema potrebi očistite.

➔ Napunite komplete baterija koji su duže vreme bili uskladišteni.

Održavanje

Uređaj nije potrebno održavati.

Otklanjanje smetnji

Greška prilikom punjenja

Ekran je isključen, akumulatorsko pakovanje ne puni

Punjač je neispravan. Zamenite punjač.

Akumulatorsko pakovanje je eventualno u potpunosti ispražnjeno. Sačekajte da li će ekran nakon određenog vremena prikazati preostalo vreme punjenja. Ako ne, onda je akumulatorsko pakovanje neispravno. Zamenite akumulatorsko pakovanje.

Ekran je uključen ali se akumulatorsko pakovanje ne puni

Punjač je neispravan. Zamenite punjač.

Obratite pažnju na prikaz na ekranu. Temperatura akumulatora se eventualno ne nalazi u normalnom području.

Ekran prikazuje simbol temperature, akumulatorsko pakovanje ne puni

Temperatura akumulatorskog pakovanja je suviše niska/visoka. Odložite akumulatorsko pakovanje u okruženje sa umerenim temperaturama. Sačekajte, dok se temperatura akumulatorskog pakovanja ne normalizuje.

Postupak punjenja zatim počinje automatski.

Greška u radu

Na ekranu se prikazuje simbol temperature

Temperatura akumulatorskog pakovanja je suviše niska/visoka. Odložite akumulatorsko pakovanje u okruženje sa umerenim temperaturama. Sačekajte, dok se temperatura akumulatorskog pakovanja ne normalizuje.

U slučaju kratkog spoja, akumulatorsko pakovanje se blokira na 30 sekundi za sledeću upotrebu. Ako se kratki spoj češće događa, akumulatorsko pakovanje se blokira trajno. Za deblokadu akumulatorsko pakovanje priključite na punjač.

Ekran prikazuje preostalo vreme rada 0, uređaj se isključuje.

Akumulatorsko pakovanje je ispražnjeno. Napunite ponovo akumulatorsko pakovanje.

Greška kod skladištenja

Ekran ne prikazuje preostali kapacitet

Akumulatorsko pakovanje je ispražnjeno. Napunite ponovo akumulatorsko pakovanje.

Ekran prikazuje preostali kapacitet od 70%, iako je akumulatorsko pakovanje tek napunjeno.

Akumulatorsko pakovanje se nalazi u automatskom režimu skladištenja. Ovaj režim se aktivira kada se akumulator ne koristi više od 21 dana. Ova funkcija štiti ćelije akumulatora od brzog starenja i produžava vek trajanja. Pre sledeće upotrebe, akumulatorsko pakovanje ponovo napunite u potpunosti.

Opšta greška

Ekran prikazuje prelomljeni simbol baterije.

Akumulatorsko pakovanje neispravno i blokirano zbog sigurnosti. Više ne koristiti akumulatorsko pakovanje i odložiti ga u otpad u skladu sa propisima.

Opis uređaja

Slike pogledajte na preklapnoj stranici!



■ Ovo uputstvo opisuje rad višenamenskog usisivača navedenog na prednjem omotu.

■ Na slikama je prikazana maksimalna oprema. Opremljenost i isporučeni pribor konkretnog uređaja razlikuju se u zavisnosti od modela.

Pre vađenja iz ambalaža proverite ima li u sadržini paketa delova koji nedostaju ili oštećenja. U slučaju transportnih oštećenja obavestite Vašeg prodavca.

● u obimu isporuke

○ moguć pribor

- 1 Priklijučak usisnog creva
- 2 Odeljak za baterije
- 3 Prekidač uređaja (ON/OFF)
- 4 Taster za deblokadu baterija
- 5 Ručka
- 6 Priklijučak za izduvavanje
- 7 Bravica posude
- 8 Položaj za odlaganje
- 9 Odeljak za odlaganje pribora
- 10 Upravljački točičić
- 11 Rezervoar
- 12 Filter-kesa
- 13 Uložni filter
- 14 Usisno crevo sa spojnim delom
- 15 Odvojivi rukohvat
- 16 Usisne cevi 2 x 0,5 m
- 17 Mlaznica za fuge
- 18 Podni nastavak (sa umetkom)
- 19 Komplet baterija
Battery Power 36/25
- 20 Standardni punjač
Battery Power BC 36 V

Montaža

Slika **A**

→ Za otvaranje bravice posude povučite prema vani i skinuti glavu uređaja na ručki za nošenje.

Slika **B**

→ Izvaditi sadržaj iz posude.

Slika **C**

→ Okrenite posudu pa u otvore na njenom dnu ugurajte točičke do kraja.

Slika **D**

→ Postavite blok uređaja na posudu i zatvorite bravice posude.

Slika **E**

→ Za usisavanje suve prašine prema potrebi se dodatno mora umetnuti filterska vrećica.

Punjenje akumulatorskog pakovanja

Slika **F**

Slika **G**

→ Pogledajte poglavlja „Postupak punjenja“ i „Rukovanje akumulatorskim pakovanjem“.

Upotreba

Priključivanje pribora

Slika **H**

- Usisno crevo utisnite u priključak na uređaju tako da dosedne.
Kako biste ga izvadili, rezu pritisnite palčevima i izvucite usisno crevo.

Slika **I**

- Spojite rukohvat sa usisnim crevom tako da dosedne.
- Obe usisne cevi sastavite i spojite sa rukohvatom.

Napomena: Pribor, kao što su usisne četke (opcija), može se nataknuti i direktno na spojni deo i tako se spojiti sa usisnim crevom.

Za ugodan rad i u uzanim prostorima.

Odvojivi rukohvat prema potrebi može da se postavi između pribora i usisnog creva.

Preporuka: Za usisavanje podova natakните rukohvat na usisno crevo.

Slika **J**

- Za skidanje ručke sa usisnog creva, palcem i kažiprstom pritisnuti urez i skinuti ručku

Napomena: Nakon što se rukohvat skine, pribor može da se natakne i direktno na usisno crevo.

Slika **K**

- Spojiti podni nastavak sa usisnom cevi.

Napomena: Za usisavanje suve prljavštine ili vode s podova uvek koristite uložak (četke i gumena traka) u podnom nastavku.

Postavljanje akumulatorskog pakovanja

Slika **L**

- Akumulatorsko pakovanje gurnuti u držač akumulatora sa gornje strane i uglaviti.

Uključivanje uređaja

Slika **M**

- **Položaj I:** usisna funkcija ili funkcija duvanja.
- Položaj 0:** Uređaj je isključen.

Opšte napomene o rukovanju

PAŽNJA

Metalni rezervoar se može statički napuniti u slučaju usisavanja velikih količina fine prašine, a zatim dodirom isprazniti.

PAŽNJA

Područje oko držača akumulatora mora da bude čisto.

- Ako u ovo područje dospe prevelika količina prljavštine, može se dogoditi da akumulator više ne može pravilno da se koristi/uglaviti.
- Isto tako postoji mogućnost da akumulator više ne može da se izvadi iz uređaja, jer poluga za izbacivanje ne može da se pomeri.

Rukovanje

PAŽNJA

Uvek radite sa umetnutim uložnim filterom, kako pri mokrom tako i pri svom usisavanju!

Suvo usisavanje

PAŽNJA

*Pre rada proverite da li je filter neoštećen pa ga prema potrebi zamenite.
Radite samo sa suvim uložnim filterom!*

Slika **E**

- **Preporuka:** Za usisavanje fine prašine koristite filtersku vrećicu.

Napomene uz filtersku vrećicu:

- Napunjenost filterske vrećice zavisi od vrste usisane prljavštine.
- Kod fine prašine, peska i sličnog filterska vrećica se mora češće menjati.
- Začepljena filterska vrećica može pući, pa je stoga pravovremeno zamenite!

PAŽNJA

Hladni pepeo usisavajte samo uz korišćenje predodvajача.

Informacije o priboru i rezervnim delovima možete pronaći na www.kaercher.com.

Mokro usisavanje

PAŽNJA

Ne upotrebljavajte filtersku vrećicu!

Slika **K**

- Za usisavanje mokre ili vlažne prljavštine pazite da koristite odgovarajući podni nastavak i da priključite odgovarajući pribor.

Napomena: Ako je posuda puna, plovak zatvara usisni otvor, a uređaj radi uz povećan broj obrtaja. Odmah isključite uređaj i ispraznite posudu.

Funkcija izduvanja

Čišćenje teško dostupnih mesta ili tamo gde usisavanje nije moguće, npr. opalo lišće iz šljunkovitih površina.

Slika **N**

- Utaknite usisno crevo u priključak za duvanje, čime će se aktivirati funkcija duvanja.

Prekid rada

- Isključite uređaj.

Slika **O**

- Obesite podni nastavak u položaj za odlaganje.

Napomena: Ako je u toku prekida rada neophodno skidanje usisne glave, akumulatorsko pakovanje može da ostane postavljeno. Akumulatorsko pakovanje je čvrsto uglavljeno i ne može da padne.

Završetak rada

- Isključite uređaj.

Slika **P**

- Taster za deblokadu akumulatora gurnuti prema napred i izvaditi akumulatorsko pakovanje iz uređaja.

- U zavisnosti od potrebe, akumulatorsko pakovanje ponovo napuniti (pogledati poglavlje „Punjenje akumulatora“).

Preporuka: Nakon završetka rada, akumulatorsko pakovanje izvaditi iz uređaja.

Pražnjenje posude

Slika **Q**

- Skinite blok uređaja i ispraznite posudu.

Sklađštenje uređaja

Slika **R**

- Odložite pribor uz uređaj, a uređaj čuvajte u svim prostorijama.

Čuvanje akumulatorskog pakovanja

Napomena: Nezavisno od pogona usisavanja, LC-ekran troši manje količine kapaciteta akumulatora, bez obzira da li se akumulatorsko pakovanje nalazi u uređaju ili izvan njega.

- Pogledajte poglavlja „Postupak punjenja“ i „Rukovanje akumulatorskim pakovanjem“.

Transport

⚠ OPREZ

Opasnost od povreda i oštećenja!

Pri likom transporta pazite na težinu uređaja.

Ručni transport

- Uređaj podignite i nosite držeći ga za ručku za nošenje.

Transport u vozilima

- Osigurajte uređaj od proklizavanja i nakretanja.

Nega i održavanje

- Uređaj i delove pribora od plastike održavati pomoću uobičajenog sredstva za čišćenje veštačkog materijala/plastike.
- Posudu i pribor po potrebi isperite vodom i osušite pre ponovne upotrebe.

Slika **S - V**

- Uložni filter čistite po potrebi samo pod mlazom vode; nemojte ga ribati niti čekati. Pre ugradnje ga ostavite da se potpuno osuši.
- Redovno proveravajte zaprljanost kontakata za punjenje pa ih prema potrebi očistite.
- Proverite zaprljanost ventilacionih otvora pa ih prema potrebi očistite.

Održavanje

Uređaj nije potrebno održavati.

Otklanjanje smetnji

Uređaj ne radi

Slika **L**

- Akumulatorsko pakovanje nije pravilno naleglo u držač akumulatora, gurnuti akumulatorsko pakovanje u držač akumulatora sve dok ne nalegne.
- Stanje napunjenosti akumulatorskog pakovanja (vidi ekran) suviše slabo, po potrebi napuniti akumulatorsko pakovanje.
- Akumulatorsko pakovanje ili punjač neispravan, zameniti akumulatorsko pakovanje ili punjač novim priborom.

Uređaj se samostalno isključuje

- Pregrevanje uređaja/akumulatorskog pakovanja, kratko sačekati da bi se uređaj/akumulatorsko pakovanje moglo ohladiti.
- Posuda je puna vode i time se aktivira plovak, isprazniti posudu.

Smanjivanje usisne snage

- Pribor, usisno crevo ili usisne cevi su začepljene. Eliminirajte začepljenje pomoću odgovarajućeg pomoćnog sredstva.

Slika **E**

- Filterska vrećica je puna, umetnite novu.

Slika **S - V**

- Uložni filter je zaprljan - isprazite ga i po potrebi operite pod mlazom vode.
- Zamenite oštećeni uložni filter.

Preporuka: Uložni filter zameniti 1x godišnje.

Tehnički podaci

Akumulatorsko pakovanje i standardni punjač u obimu isporuke:

■ WD 3 Battery Set

■ WD 3 Battery Premium Set

(Akumulatorsko pakovanje Battery Power 36/25/
standardni punjač Battery Power BC 36 V)

uređaj		
Nominalna snaga	W	300
Vreme rada sa punim akumulatorom (maks.)	min	15
Klasa zaštite		III
Stepen zaštite		IPX4
Akumulatorsko pakovanje Battery Power 36/25		
Nominalni napon	V	36
Nominalni kapacitet (prema IEC/EN 61690)	Ah	2,4
Nominalni kapacitet (prema uputstvu proizvođača ćelije)	Ah	2,5
Nominalna energija (prema UN 3480)	Wh	86,4
Struja punjenja maks.	A	4
Tip baterija		Li-Ion
Težina	kg	0,9
Dimenzije (d x š x v)	mm	133x88x72
Standardni punjač Battery Power BC 36 V		
Nominalni napon akumulatorskog pakovanja	V	36
Maks. struja punjenja	A	0,5
Tip baterija		Li-Ion
Napon el. mreže	V	100-240
Frekvencija	Hz	50-60
Potrošnja struje (maks.)	A	0,3
Klasa zaštite		II
Težina (bez akumulatorskog pakovanja)	g	205

Zadržavamo pravo na tehničke promene!

Съдържание

Общи указания	BG	5
Указания за безопасност	BG	5
Указания относно акумулираща батерия и зарядно устройство	BG	9
Предпазни приспособления	BG	9
Обслужващи елементи	BG	9
Процес зареждане	BG	10
Обслужване на акумулиращата батерия	BG	10
Съхранение	BG	11
Транспорт и съхранение	BG	11
Грижи и поддръжка	BG	11
Помощ при неизправности	BG	11
Описание на уреда	BG	12
Монтаж	BG	12
Зареждане на акумулиращата батерия	BG	12
Пускане в експлоатация	BG	12
Общи указания за обслужване	BG	13
Обслужване	BG	13
Транспорт	BG	14
Грижи и поддръжка	BG	14
Помощ при неизправности	BG	14
Технически данни	BG	14

Уважаеми клиенти,



Преди първото използване на Вашия уред прочетете това оригинално упътване за работа, действайте според него и го запазете за по-късно използване или за следващия притежател.

Общи указания

Употреба по предназначение

Уредът е предназначен за употреба като многофункционална прахосмукачка съгласно посочените в настоящото упътване за работа описания и указания за безопасност.

Този уред е разработен за частна употреба и не е предвиден за натоварванията на промишлената употреба.

- Пазете уреда от дъжд. Не го съхранявайте на открито.
- Пепел и сажди не бива да се изсмукват с този уред.

Производителят не поема гаранция за евентуални повреди, които са причинени поради използване не по предназначението или неправилно обслужване.

Опазване на околната среда

Указания за съставките (REACH)

Актуална информация за съставките ще намерите на:

www.kaercher.com/REACH



Опаковъчните материали могат да се рециклират. Моля отстранявайте опаковките като отпадъци, опазвайки околната среда



Старите уреди съдържат ценни материали, подлежащи на рециклиране, които могат да бъдат употребени повторно. Батериите и акумулиращите батерии съдържат вещества, които не бива да попадат в околната среда. Моля отстранявайте старите уреди, както батерии или акумулиращи батерии като отпадък, опазвайки околната среда. Електрическите и електронните уреди често съдържат съставни части, които при неправилно боравене или неправилно изхвърляне могат да представляват потенциална опасност за човешкото здраве и за околната среда. Въпреки това за правилната експлоатация на уреда тези съставни части са необходими. Обозначените с този символ уреди не трябва да бъдат изхвърляни с битовите отпадъци.

Указания за съставките (REACH)

Актуална информация за съставките ще намерите на:

www.kaercher.com/REACH

Гаранция

Във всяка страна вадат гаранционните условия, публикувани от оторизираната от нас дистрибуторска фирма. Евентуални повреди на Вашия уред ще отстраним в рамките на гаранционния срок безплатно, ако се касае за дефект в материалите или при производство. В гаранционен случай се обърнете към дистрибутора или най-близкия оторизиран сервиз, като представите касовата бележка.

Служба за работа с клиенти

При въпроси и повреди Вашият дистрибутор на KÄRCHER ще Ви помогне с удоволствие.

Принадлежности и резервни части

Използвайте само оригинални аксесоари и оригинални резервни части, по този начин осигурявате безопасната и безпроблемна експлоатация на уреда.

Можете да намерите информация за аксесоари и резервни части на www.kaercher.com.

Обем на доставката

При липсващи принадлежности или при транспортни щети моля уведомете Вашия търговец.

Указания за безопасност

Степени на опасност

▲ ОПАСНОСТ

Указание за непосредствено грозеща опасност, която води до тежки телесни наранявания или до смърт.

△ ПРЕДУПРЕЖДЕНИЕ

Указание за възможна опасна ситуация, която може да доведе до тежки телесни наранявания или до смърт.

△ ПРЕДПАЗЛИВОСТ

Указание за възможна опасна ситуация, която може да доведе до леки наранявания.

ВНИМАНИЕ

Указание за възможна опасна ситуация, която може да доведе до материални щети.

Указания за сигурност за прахосмукачки за мокро/сухо изсмукване

Сигурно боравене

△ ОПАСНОСТ

- Потребителят трябва да използва уреда по предназначение. Той трябва да вземе под внимание местните условия и при работа с уреда да внимава за хората, намиращи се в близост.
- Забранена е експлоатация в зони, в които има опасност от експлозии.
- При използване на уреда в опасни зони спазвайте съответните предписания за безопасност.
- Не използвайте уреда, ако преди това е паднал, ако е видимо увреден или не е херметичен.

- Дръжте опаковъчното фолио далече от обсега на деца, съществува опасност от задушаване!

△ ПРЕДУПРЕЖДЕНИЕ

- Този уред не е предназначен за това, да бъде използван от лица с ограничени физически, сензорни и умствени способности и липса на опит и/или липса на познания, освен ако те са под надзора на отговарящо за тяхната безопасност лице или са получили от него инструкции, как да използват уреда.
- Позволено е деца да използват уреда, само ако са над 8 годишни и ако са под надзора на лице, което се грижи за тяхната безопасност или са получили от него инструкции за използването на уреда и получаващите се опасности и са ги разбрали.
- Децата не бива да играят с уреда.
- Децата трябва да бъдат под надзор, за да се гарантира, че няма да играят с уреда.
- Работете или съхранявайте уреда само в съответствие с описанието респ. изображението!
- Уредът съдържа електрически конструктивни елементи - той не трябва да се почиства под течаща вода.

△ ПРЕДПАЗЛИВОСТ

- Никога не оставяйте уреда без надзор, докато работи.

ВНИМАНИЕ

- Не работете с уреда при температури под 0 °C.
- Никога не изсмуквайте без филтър, в противен случай уредът може да се повреди.
- Пазете уреда от екстремни климатични влияния, влажност и горещина.

Други опасности

△ ОПАСНОСТ

Опасност от експлозия!

- Забранена е експлоатация в зони, в които има опасност от експлозии.
- Не изсмуквайте експлозивни или горими газове, течности и прах!
- Не изсмуквайте реактивен метален прах (напр. алуминий, магнезий или цинк)!
- Не изсмуквайте неразредени киселини или основи!
- Не засмуквайте горящи или тлеещи предмети!

△ ПРЕДУПРЕЖДЕНИЕ

Опасност от нараняване!

- Не изсмуквайте с дюзата и всмукателната глава в близост до главата.

△ ПРЕДПАЗЛИВОСТ

- За да избегнете злополуки или наранявания при транспортиране, вземете под внимание теглото на

уреда (вижте Технически данни).

Устойчивост

△ ПРЕДПАЗЛИВОСТ

- Преди всички дейности с или по уреда установете устойчивостта, за да предотвратите злополуки или увреждания поради падане на уреда.

Указания за безопасност - зарядно устройство

△ ОПАСНОСТ

- Преди всяко използване проверявайте захранващия блок на щепсела, свързващия кабел, адаптера за акумулиращата батерия и акумулиращата батерия за повреда. Не използвайте повече повредените уреди и ги сменяйте.
- Не отваряйте зарядното устройство. При повреда или дефект зарядното устройство трябва да бъде сменено.
- Зарядното устройство да не се използва във взривоопасна среда.
- Никога не докосвайте щепсела и контакта с влажни ръце.
- Зарядното устройство да не се използва в замърсено или мокро състояние.
- Да не се зареждат акумулатори (първични клетки), опасност от експлозия.

△ ПРЕДПАЗЛИВОСТ

- *Напрежението от мрежата трябва да съвпада със зададеното напрежение на типовата табелка на зарядното устройство.*
- *Зарядното устройство да се използва само за зареждане на позволената акумулаторна батерия.*
- *Зареждането на акумулиращата батерия е разрешено единствено с приложеното оригинално зарядно устройство или с одобрено от KÄRCHER зарядно устройство.*

ВНИМАНИЕ

- *Не носете зарядното устройство за свързващия кабел.*
- *Дръжте свързващия кабел далече от топлина, остри ръбове, масло и движещи се части на уреди.*
- *Не покривайте хранващия блок на щепсела.*
- *Избягвайте удължителни кабели с разклонители и едновременна експлоатация на няколко уреда.*
- *Не навивайте свързващия кабел около хранващия блок на щепсела или адаптера за акумулиращата батерия, за да предотвратите повреди.*

Символи върху зарядното устройство



Зарядното устройство да се пази от мокро и да се съхранява на сухо място. Уредът е предназначен само за използване в помещения, уреда да не се остава на дъжд.



Зарядното устройство има вграден предпазител с номинален ток 1 ампер.



Зарядното устройство отговаря на изискванията на клас защита II.

Указания за безопасност - акумулираща батерия

Задължително прочетете приложените към акумулиращата батерия указания за безопасност и ги спазвайте при употреба!

Указания относно акумулираща батерия и зарядно устройство

⚠ ПРЕДПАЗЛИВОСТ

- Опасност от наранявания, опасност от повреди поради експлодираща акумулираща батерия! Зареждайте акумулиращите батерии единствено с предвиденото за целта зарядно устройство.
- Моля, преди употреба проверявайте съответствието на акумулираща батерия и зарядно устройство!
- Зареждайте само неповредени акумулиращи батерии.
- От съображения за безопасност са забранени преустройствата и не оторизирани от производителя промени.
- Всяка друга употреба е недопустима. Потребителят отговаря за опасности, които възникват поради недопустима употреба.
- За пускането в експлоатация е необходима акумулираща батерия и зарядно устройство с номинално напрежение 36 V. При „вариантите в комплект“ в комплекта на доставката вече е включена една Li-ION акумулираща батерия с 36 V, 2,5 Ah (Battery Power 36/25), както и едно стандартно зарядно устройство 36 V (Battery Power BC 36 V).
- Акумулиращите батерии Battery Power (+) 36/25, 36/50 и 36/75 трябва да се използват само с предвидените за това уреди от системата Kärcher 36 V Battery Power.
- Акумулиращи батерии/зарядни устройства, които не са включени в комплекта на доставката или необходимостта от които се явява допълнително, се предлагат като специални аксесоари и могат да бъдат съответно закупени допълнително.
- Моля, преди употребата на акумулиращата батерия в уред от платформата за акумулиращи батерии KÄRCHER Battery Power обърнете внимание на ръководството за експлоатация на използвания уред и на евентуално приложените указания за безопасност.
- Допълнителна информация относно ръководството за експлоатация на акумулиращи батерии, както и относно аксесоари и резервни части ще намерите на интернет страница www.kaercher.com.

Акумулиращи батерии 36 V Battery Power

Обозначение	Тип батерия	Номинално напрежение	Номинален капацитет (съгласно IEC/EN 61690)	Номинален капацитет (съгласно указанията, дадени от производителя на клетките)
		V	Ah	Ah
36/25	Li-Ion	36	2,4	2,5
36/50		36	4,8	5,0

Транспорт

- Литиево-йонната акумулираща батерия е предмет на изискванията на законодателството относно опасни стоки и може да бъде транспортирана от потребителя в рамките на обществената пътна мрежа без допълнителни предписания.
- При изпращане чрез трети лица (транспортна фирма) трябва да се спазват специални изисквания относно опаковката и етикетирането.
- Изпращайте акумулиращата батерия само ако корпусът не е повреден. Покрийте с лепяща лента откритите контакти и опаковайте акумулиращата батерия здраво и сигурно. Тя не трябва да може да се движи в опаковката.
- Моля, спазвайте и националните предписания.

Предпазни приспособления

⚠ ПРЕДПАЗЛИВОСТ

- Предпазните приспособления служат за защита на потребителя и не бива да бъдат променяни или заобикаляни.

Защитна схема

Вградената защитна схема защитава акумулиращата батерия от

- Прегряване
- Дълбоко разреждане
- Свърхзареждане
- Късо съединение

Обслужващи елементи

Акумулираща батерия

Фигура - В зависимост от типа

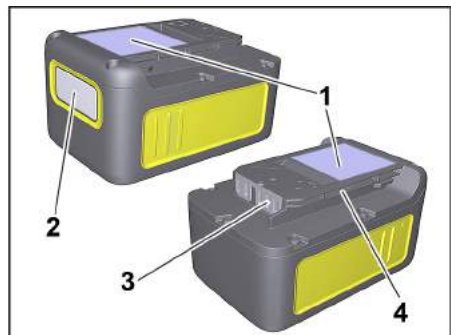

- 1 Типова табелка
- 2 Дисплей
- 3 Контакти
- 4 Носач

Стандартно зарядно устройство

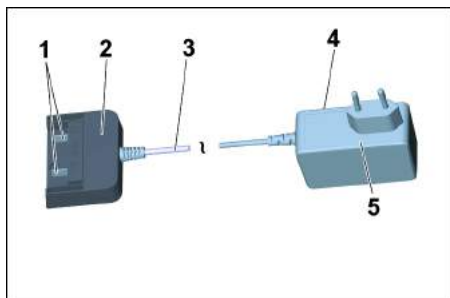

- 1 Контакти за зареждане
- 2 Адаптер за акумулиращата батерия
- 3 Свързващ кабел
- 4 Типова табелка
- 5 Захранващ блок на щепсела

Процес зареждане

⚠ ПРЕДПАЗЛИВОСТ

Опасност от нараняване, опасност от увреждане! Спазвайте упътването за работа и указанията за безопасност на зарядното устройство.

Указание

Новите акумулиращи батерии са само предварително заредени и преди първата употреба трябва да бъдат напълно заредени.

Дисплеят се активира при първия процес на зареждане.

За да функционира правилно индикацията за състояние на зареждане, при първата употреба акумулиращата батерия трябва да бъде разредена до изключване на уреда.

Фигура F

- Включете захранващия блок на щепсела в контакта.
- Пъхнете акумулиращата батерия в адаптера за акумулиращата батерия на зарядното устройство.
- Процесът на зареждане започва автоматично.

Фигура G

- На дисплея на акумулиращата батерия се показва продължителността на оставащото време на зареждане.
- Времето за зареждане със стандартно зарядно устройство (Battery Power BC 36 V) за празна акумулираща батерия (Battery Power 36/25) е прибл. 5,5 часа.
- Когато акумулиращата батерия е напълно заредена, дисплеят показва 100%.
- След зареждането извадете адаптера за акумулиращата батерия от акумулиращата батерия.
- Извадете захранващия блок на щепсела от контакта.

Указание

Ако дисплеят не показва нищо, когато акумулиращата батерия е в зарядното устройство, капацитетът на акумулиращата батерия е изчерпан или много нисък. Когато акумулиращата батерия се е заредила достатъчно, дисплеят показва оставащото време на зареждане.

Ако след по-продължително време липсва индикация, акумулиращата батерия е дефектна и трябва да бъде сменена.

Указание

Новите акумулиращи батерии достигат пълния си капацитет след прибл. 5 цикъла на зареждане и разреждане.

Преди употреба зареждайте допълнително акумулиращи батерии, които не са били използвани продължително време.

При температури под 0 °C функционалната мощност на акумулиращата батерия спада.

Продължително съхранение при температури над 20 °C може да намали капацитета на акумулиращата батерия.

Указание

Заредената акумулираща батерия може да остане на зарядното устройство, докато стане време да се използва. Не съществува опасност от презареждане.

За да се избегне ненужен разход на енергия, зарядното устройство обаче трябва да се изважда, щом акумулиращата батерия бъде заредена напълно.

Обслужване на акумулиращата батерия

Дисплей

- Акумулиращата батерия е оборудвана с дисплей, който непрекъснато предоставя информация за състоянието на зареждане, напредъка на зареждане и оставащото време на работа. Освен това се показват евентуални съобщения за грешки.
- Адаптирането на времето на работа се осъществява посредством превключване на мощността.
- В зависимост от използвания уред показанието се променя при поставяне на акумулиращата батерия.

Индикация	Значение
Съхранение на акумулиращата батерия	
	Състояние на зареждане на акумулиращата батерия, когато не се използва.
Употреба на акумулиращата батерия	
	Оставащо време на работа на акумулиращата батерия при употреба.
Зареждане на акумулиращата батерия	
	Оставащо време на зареждане на акумулиращата батерия при зареждане.

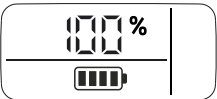
Индикация	Значение
	Акумулираща батерия напълно заредена.

Индикация за грешка

	Температурата на акумулиращата батерия е извън допустимите стойности или акумулиращата батерия е блокирана поради късо съединение (вж. Помощ при повреди).
--	--

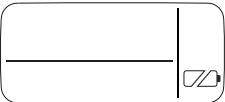
	Акумулиращата батерия е дефектна и блокирана с цел безопасност. Не използвайте повече акумулиращата батерия и я изхвърлете като отпадък съгласно предписанията.
--	---

Експлоатация

⚠ ПРЕДПАЗЛИВОСТ

Опасност от нараняване и увреждания! За работа спазвайте упътването за работа и указанията за безопасност на използвания уред.

→ Плъзнете акумулиращата батерия в гнездото на уреда.

⚠ ПРЕДПАЗЛИВОСТ

Опасност от нараняване и увреждания! Обърнете внимание на това, акумулиращата батерия да се фиксира правилно.

Указание

По време на употреба дисплеят показва оставащото време на работа.

→ След работа извадете акумулиращата батерия от уреда.

→ След работа заредете акумулиращата батерия.

Указание

След използване заредете и частично разрежданата акумулираща батерия.

Съхранение

⚠ ПРЕДПАЗЛИВОСТ

Опасност от нараняване и увреждания! При транспортиране имайте пред вид теглото на уреда.

ВНИМАНИЕ

Опасност от увреждане! Съхранявайте акумулиращата батерия само в помещения с ниска влажност на въздуха и под 20 °C.

Съхранението на този уред е позволено само във вътрешни помещения.

Акумулиращата батерия показва своето актуално състояние на зареждане на дисплея, също и когато не е свързана към зарядно устройство.



Ако дисплеят на акумулиращата батерия изгасне по време на съхранението, капацитетът на акумулиращата батерия е изчерпан и дисплеят се е изключил. Моля, заредете отново акумулиращата батерия възможно най-скоро.

Транспорт и съхранение

⚠ ПРЕДПАЗЛИВОСТ

Опасност от нараняване и увреждания! При транспортиране имайте пред вид теглото на уреда.

Грижи и поддръжка

- Проверявайте редовно контактите за зареждане за замърсяване и евентуално ги почиствайте.
- Ако акумулиращите батерии се съхраняват междинно по-дълго време, ги зареждайте междувременно.

Поддръжка

Уредът не се нуждае от поддръжка.

Помощ при неизправности

Грешка при зареждането
Дисплеят е изключен, акумулиращата батерия не се зарежда
Дефектно зарядно устройство. Сменете зарядното устройство.
Вероятно акумулиращата батерия е напълно разрежена. Изчакайте да видите дали след известно време дисплеят ще покаже продължителността на оставащото време на зареждане. Ако не, акумулиращата батерия е дефектна. Сменете акумулиращата батерия.
Дисплеят е включен но акумулиращата батерия не се зарежда
Дефектно зарядно устройство. Сменете зарядното устройство.
Обърнете внимание на показанието на дисплея. Вероятно температурата на акумулиращата батерия не е в нормалния диапазон.
Дисплеят показва символ за температура, акумулиращата батерия не се зарежда
Температурата на акумулиращата батерия е твърде ниска/висока. Занесете акумулиращата батерия в среда с умерена температура. Изчакайте, докато температурата на акумулиращата батерия се нормализира. След това процесът на зареждане започва автоматично.
Грешка в работата
На дисплея се показва символът за температура
Температурата на акумулиращата батерия е твърде ниска/висока. Занесете акумулиращата батерия в среда с умерена температура. Изчакайте, докато температурата на акумулиращата батерия се нормализира.

Грешка в работата
При късо съединение акумулиращата батерия се блокира в продължение на 30 секунди за следваща употреба. Ако късото съединение настъпва по-често, акумулиращата батерия се блокира за постоянно. За деблокиране свържете акумулиращата батерия към зарядното устройство.
Дисплеят показва оставащо време на работа 0, уредът се изключва.
Акумулиращата батерия е разредена. Моля, заредете отново акумулиращата батерия.
Грешка при съхранение
Дисплеят повече не показва оставащ капацитет
Акумулиращата батерия е разредена. Моля, заредете отново акумулиращата батерия.
Дисплеят показва оставащ капацитет 70%, въпреки че акумулиращата батерия е била заредена току-що.
Акумулиращата батерия е в автоматичен режим на съхранение. Този режим се активира, когато акумулиращата батерия не е била използвана повече от 21 дни. Тази функция предпазва клетките на акумулиращата батерия от бързо стареене и повишава експлоатационния живот. Преди следващата употреба заредете отново напълно акумулиращата батерия.
Обща грешка
Дисплеят показва символ за батерия с прекъсвания.
Акумулиращата батерия е дефектна и блокирана с цел безопасност. Не използвайте повече акумулиращата батерия и я изхвърлете като отпадък съгласно предписанията.

Описание на уреда

Вижте схемите на разгънатата страница!

- Това упътване за работа описва посочените на предната обложка многофункционални прахосмукачки.
- Фигурите показват максималното оборудване, според модела има разлики в оборудването и доставените принадлежности.

При разопаковане проверете дали в опаковката липсват принадлежности от окомплектовката или има повредени елементи. При повреди при транспорта уведомете търговеца, от когото сте закупили уреда.

- включен в обема на доставка
- възможна принадлежност

- 1 Връзка за всмукателния маркуч
- 2 Отделение на батерията
- 3 Ключ на уреда (Включване/Изключване)
- 4 Бутон за деблокиране на акумулиращата батерия
- 5 Дръжка
- 6 Връзка за издухване
- 7 Тапи на резервоара
- 8 Позиция за паркиране



- 9 Място за съхранение/свързване на принадлежностите от окомплектовката
- 10 Водеща ролка
- 11 Резервоар
- 12 Филтърна торбичка
- 13 Филтърен патрон
- 14 Всмукателен маркуч със свързващ елемент
- 15 Сваляща се дръжка
- 16 Всмукателни тръби 2 x 0,5 м
- 17 Дюза за почистване на fugи
- 18 Подова дюза (с вложка)
- 19 Акумулираща батерия
Battery Power 36/25
- 20 Стандартно зарядно устройство
Battery Power BC 36 V

Монтаж

Фигура **A**

→ За отваряне издръпайте навън закопчалките на резервоара и свалете главата на уреда, като използвате дръжката за носене.

Фигура **B**

→ Извадете съдържанието от резервоара.

Фигура **C**

→ Завъртете резервоара, водещите колела притиснете в отворите на пода на резервоара до упор.

Фигура **D**

→ Поставете главата на уреда върху резервоара и затворете тапите на резервоара.

Фигура **E**

→ За изсмукване на суха мръсотия при нужда допълнително може да се постави филтърна торбичка.

Зареждане на акумулиращата батерия

Фигура **F**

Фигура **G**

→ Вж. глава „Процес на зареждане“ и „Обслужване на акумулиращата батерия“.

Пускане в експлоатация

Прикрепване на принадлежности

Фигура **H**

→ Притиснете всмукателния маркуч в извода на уреда, той се фиксира.
За сваляне натиснете фиксатора с палец и изтеглете всмукателния маркуч.

Фигура **I**

→ Свържете дръжката с всмукателния маркуч, докато се фиксира.
→ Поставете двете всмукателни тръби една в друга и ги свържете с дръжката.

Указание: Принадлежностите, като напр. всмукателни четки (опция) могат да бъдат поставени директно на свързващия елемент и свързани по този начин с всмукателния маркуч.
За удобна работа и в тесни помещения.
При необходимост свалящата се дръжка може да бъде поставена между принадлежностите и всмукателния маркуч.

Препоръка: За изсмукване на пода поставете држката на всмукателния маркуч.

Фигура **J**

→ За сваляне на држката от смукателния маркуч, натиснете фиксатора с палец и показалец и изтеглете држката

Указание: Посредством сваляне на држката принадлежностите могат да бъдат поставени и директно на всмукателния маркуч.

Фигура **K**

→ Свържете подовата дюза с всмукателната тръба.

Указание: За изсмукване на под от сухи замърсявания или вода - работете винаги с наставка (вилица с четки и гумена фаска) в подовата четка.

Поставяне на акумулиращата батерия

Фигура **L**

→ Поставете акумулиращата батерия отгоре в нейния държач и фиксирайте.

Включване на уреда

Фигура **M**

→ **Положение I:** Функция на засмукване или на издухване.

Положение 0: Уредът е изключен.

Общи указания за обслужване

ВНИМАНИЕ

При всмукване на големи количества фин прах металният резервоар може да натрупа електростатичен заряд, който след това да се разреди при допир.

ВНИМАНИЕ

Зоната на държача на акумулиращата батерия трябва да се поддържа чиста.

- Ако в тази зона се събира твърде много мръсотия, е възможно акумулиращата батерия да не може повече да се поставя/фиксира правилно.
- Също така съществува възможността акумулиращата батерия да не може повече да бъде извадена от уреда, тъй като лостът за изтласкване вече не може да се движи.

Обслужване

ВНИМАНИЕ

Работете винаги с поставения патронен филтър, както при мокро, така и при сухо изсмукване!

Сухо изсмукване

ВНИМАНИЕ

Преди използване проверете филтъра за уреждания и при необходимост го сменете.

Работете само със сух патронен филтър!

Фигура **E**

→ **Препоръка:** За засмукване на фин прах поставете филтърната торбичка.

Указания филтърна торбичка

- Степента на пълнене на филтърната торбичка е зависима от мръсотията, която се изсмуква.
- При фин прах, пясък и т.н. ... филтърната торбичка трябва да се сменя по-често.
- Поставените допълнително филтърни торбички могат да се спукат, поради това сменяйте своевременно филтърната торбичка!

ВНИМАНИЕ

Засмукване на студена пепел само с филтър за грубо пречистване.

Можете да намерите информация за аксесоари и резервни части на www.kaercher.com.

Мокро изсмукване

ВНИМАНИЕ

Не използвайте филтърни торбички!

Фигура **K**

→ За изсмукване на влага или течности внимавайте за правилното използване на подови дюзи и свързвайте съответните принадлежности.

Указание: Ако резервоарът е пълен, поплавакът заварява всмукателния отвор и уредът работи с повишени обороти. Веднага изключете уреда и изпразнете резервоара.

Работа като духалка

Почистване на трудно достъпни места и там, където не е възможно изсмукване, напр. шума от алеята с баластра.

Фигура **N**

→ Поставете смукателния маркуч в отвора за издухване, така функцията на издухване е активирана.

Прекъсване на работа

→ Изключете уреда.

Фигура **O**

→ Закачете дюзата за под в позицията за паркиране.

Указание: Ако по време на прекъсване на работата се налага сваляне на смукателната глава, акумулиращата батерия може да остане поставена. Акумулиращата батерия е здраво фиксирана и не може да изпадне.

Край на работата

→ Изключете уреда.

Фигура **P**

→ Натиснете бутона за деблокиране на акумулиращата батерия напред и извадете акумулиращата батерия от уреда.

→ Ако е необходимо, заредете акумулиращата батерия отново (вж. глава „Зареждане на акумулиращата батерия“).

Препоръка: След приключване на работата изваждайте акумулиращата батерия от уреда.

Изпразване на резервоара

Фигура **Q**

→ Сваляте главата на уреда и изпразнете резервоара.

Съхранение на уреда

Фигура **R**

→ Приберете принадлежностите на уреда и съхранявайте уреда в сухи помещения.

Съхранение на акумулиращата батерия

Указание: Независимо от режима на засмукване LCD дисплеят извлича малка част от капацитета на акумулиращата батерия, без значение дали тя е в уреда или извън него.

→ Вж. глава „Процес на зареждане“ и „Обслужване на акумулиращата батерия“.

Транспорт

⚠ ПРЕДПАЗЛИВОСТ

Опасност от нараняване и повреда!

При транспортиране имайте пред вид теглото на уреда.

Ръчен транспорт

- Повдигнете уреда за дръжката и го носете.

Транспорт в превозни средства

- Осигурете уреда против изплъзване и преобръщан.

Грижи и поддръжка

- Уредът и аксесоарите от пластмаса могат да бъдат поддържани с предлаган в търговската мрежа препарат за почистване на пластмаси.
- резервоаро и принадлежностите при необх. да се изплакнат с вода и да се подсушат преди да се употребят отново.

Фигура **S - V**

- При нужда почистете филтърния патрон под течаща вода; не го търкайте или четкайте. Преди да го монтирате го оставете да изсъхна напълно.
- Проверявайте редовно контактите за зареждане за замърсяване и евентуално ги почистете.
- Проверете вентилационните отвори за замърсяване и евентуално ги почистете.

Поддръжка

Уредът не се нуждае от поддръжка.

Помощ при неизправности

Уредът не работи

Фигура **L**

- Акумулиращата батерия не заема правилно положение в държача, поставете акумулиращата батерия в държача и оставете да се фиксира.
- Състояние на зареждане на акумулиращата батерия (вж. дисплея) твърде ниско, при необходимост заредете акумулиращата батерия.
- Акумулиращата батерия или зарядното устройство е дефектна/о, сменете акумулиращата батерия или зарядното устройство с нов аксесоар.

Уредът се изключва автоматично

- Прегряване на уреда/аккумулиращата батерия, изчакайте малко, за да може уредът/аккумулиращата батерия да се охлади.
- Резервоарът е пълен с вода и поради това се активира поплавъкът, изпразните резервоара.

Недостатъчен ефект от изсмукването

- Аксесоарът, смукателният маркуч или смукателната тръба са запушени.
- Отстранете с подходящ инструмент запушването.

Фигура **E**

- Филтърната торбичка е пълна, поставете нова филтърна торбичка.

Фигура **S - V**

- Филтърният патрон е замърсен, изтупайте филтърния патрон и при нужда го почистете с течаща вода.
- Сменете повредения филтърен патрон.

Препоръка: Сменяйте филтърния патрон 1x път годишно.

Технически данни

Акумулираща батерия и стандартно зарядно устройство в комплекта на доставката на:

- WD 3 Battery Set
- WD 3 Battery Premium Set

(аккумулираща батерия Battery Power 36/25 / стандартно зарядно устройство Battery Power BC 36 V)

Уред

Номинална мощност	W	300
Продължителност на работа при пълно зареждане на акумулиращата батерия (макс.)	мин	15
Клас защита		III
Вид защита		IPX4

Акумулираща батерия Battery Power 36/25

Номинално напрежение	V	36
Номинален капацитет (съгласно IEC/EN 61690)	Ah	2,4
Номинален капацитет (съгласно указанията, дадени от производителя на клетките)	Ah	2,5
Номинална енергия (съгласно UN 3480)	Wh	86,4
Макс. ток на зареждане	A	4
Тип батерия		Li-Ion
Тегло	кг	0,9
Размери (д х ш х в)	mm	133x88x72

Стандартно зарядно устройство Battery Power BC 36 V

Номинално напрежение на акумулираща батерия	V	36
Ток за зареждане макс.	A	0,5
Тип батерия		Li-Ion
Напрежение от мрежата	V	100-240
Честота	Hz	50-60
Потребяем ток (макс.)	A	0,3
Клас защита		II
Тегло (без акумулираща батерия)	g	205

Запазваме си правото на технически изменения!

Sisukord

Üldmärkusi	ET	5
Ohutusalsed märkused	ET	5
Juhised akupaki ja laadija kohta	ET	8
Ohutusseadised	ET	9
Teeninduselemendid	ET	9
Laadimisprotsess	ET	9
Akupaki käsitlemine	ET	9
Ladustamine	ET	10
Transport ja hoiustamine	ET	10
Korrasoid ja tehnohooldus	ET	10
Abi häirete korral	ET	10
Seadme osad	ET	11
Paigaldamine	ET	11
Akupaki laadimine	ET	11
Kasutuselevõtt	ET	11
Üldised juhised käsitlemiseks	ET	11
Käsitlemine	ET	11
Transport	ET	12
Korrasoid ja tehnohooldus	ET	12
Abi häirete korral	ET	12
Tehnilised andmed	ET	13

Väga austatud klient,



Enne seadme esmakordset kasutuselevõttu lugege läbi originaalkasutusjuhend, toimige sellele vastavalt ja hoidke see hilisema kasutamise või uue omaniku tarbeks alles.

Üldmärkusi

Sihipärane kasutamine

Seade on vastavalt käesolevas kasutusjuhendis toodud kirjeldustele ja ohutusnõuetele ette nähtud kasutamiseks mitmeotstarbelise imurina.

See seade töötati välja erakasutuseks ega ole ette nähtud professionaalse kasutamise jaoks kaasnevaks koormuseks.

- Kaitske seadet vihma eest. Ärge ladustage seadet väljas.
- Seadmega ei tohi imeda tuhka ega nõge.

Tootja ei vastuta võimalike kahjude eest, mis on tingitud seadme mittesihipärasest kasutamisest või valest käitumisest.

Keskonnakaitse

Märkusi koostisainete kohta (REACH)

Aktuaalse info koostisainete kohta leiate aadressilt: www.kaercher.com/REACH



Pakendmaterjalid on taaskasutatavad. Pakendid palume realiseerida vastavalt keskkonnanõuetele.



Vanad seadmed sisaldavad taaskasutatavaid materjale, mis tuleks suunata taaskasutusse. Patareid ja akud sisaldavad aineid, mis ei tohi sattuda keskkonda. Palun kõrvaldage vanad seadmed ning patareid või akud keskkonnasõbralikult. Elektrilistes ja elektroonilistes seadmetes sisaldub tihti komponente, mis võivad valesi ümber käies või vale jäätmekäitluse korral olla ohuks inimeste tervisele ja keskkonnale. Neid komponente on aga seadme nõuetekohaseks tööks hädasti vaja. Selle sümboliga tähistatud seadmeid ei tohi panna olmeprügi hulka.

Märkusi koostisainete kohta (REACH)

Aktuaalse info koostisainete kohta leiate aadressilt: www.kaercher.com/REACH

Garantii

Igas riigis kehtivad meie volitatud müügiesindaja antud garantiitingimused. Seadmel esinevad rikked kõrvaldame garantiiajal tasuta, kui põhjuseks on materjali- või valmistusviga. Garantiijuhtumi korral palume pöörduda müüja või lähima volitatud klienditeenistuse poole, esitades ostu tõendava dokumendi.

Klienditeenindus

Küsimuste ja rikete korral aitab teid KÄRCHER'i filiaal.

Lisaravustus ja varuosad

Kasutage ainult originaaltarvikuid ja originaalvaruosi, mis tagavad seadme ohutu ja tõrgeteta käituse. Tarvikute ja varuosade kohta leiate teavet aadressilt www.kaercher.com.

Tarnekomplekt

Kui tarvikuid on puudu või transpordikahjustuste korral teatage palun kaupmehele.

Ohutusalsed märkused

Ohuastmed

⚠ OHT

Osutab vahetult ähvardavale ohule, mis võib põhjustada tõsisid kehavigastusi või lõppeda surmaga.

⚠ HOIATUS

Osutab võimalikule ohtlikule olukorrale, mis võib põhjustada tõsisid kehavigastusi või lõppeda surmaga.

⚠ ETTEVAATUS

Viide võimalikule ohtlikule olukorrale, mis võib põhjustada kergeid vigastusi.

TÄHELEPANU

Viide võimalikule ohtlikule olukorrale, mis võib põhjustada materiaalsel kahju.

Ohutuseeskirjad märg- ja kuivimejale Ettevaatust

Ohutu käsitsemine

△ OHT

- Käitaja peab seadet kasutama sihipäraselt. Arvestada tuleb kohalikke iseärasusi ning seadmega töötades tuleb pöörata tähelepanu ka läheduses viibivatele inimestele.
- Plahvatusohtlikes piirkondades kasutamine on keelatud.
- Kui kasutate seadet ohualas, tuleb järgida vastavaid ohutuslaseid eeskirju.
- Ärge kasutage seadet, kui see on eelnevalt alla kukkunud, nähtavalt kahjustatud või lekib.
- Hoidke pakendikiled lastele kättesaamatuna - lämbumisoh!

△ HOIATUS

- Seda seadet ei tohi kasutada piiratud füüsiliste, sensoorseste või vaimsete võimetega inimesed või kogemuste ja/või teadmisteta isikud; kui siis ainult nende ohutuse eest vastutava isiku järelevalve all või kui neid on õpetatud seadet kasutama ja nad on mõistnud sellest tulenevaid ohtusid.

- Lastel on lubatud kasutada seadet vaid juhul, kui nad on üle 8 aasta vanad ja kui nende üle teostab järelevalvet mõni nende ohutuse eest vastutav isik või on lapsed saanud temalt juhiseid seadme kasutamise kohta ja mõistnud sellega kaasnevaid ohtusid.

- Lapsed ei tohi seadmega mängida.
- Laste üle peab olema järelevalve tagamaks, et nad seadmega ei mängiks.
- Kasutage või ladustage seadet ainult vastavalt kirjeldusele või joonisele!
- Seade sisaldab elektrilisi komponente - ärge puhastage voolava vee all.

△ ETTEVAATUS

- Ärge kunagi jätke seadet järelevalveta, kui see töötab.

TÄHELEPANU

- Ärge kasutage seadet temperatuuridel alla 0 °C.
- Ärge kunagi imege ilma filtrita, vastasel korral võib seade kahjustuda.
- Kaitske seadet äärmuslike ilmastikutingimuste, niiskuse ja kuumuse eest.

Muud ohud

△ OHT

Plahvatusoh!

- Plahvatusohtlikes piirkondades kasutamine on keelatud.
- Ärge imege plahvatusohtlikke või kergestisüttivaid gaase, vedelikke ja tolmu!

- Ärge imege reaktiivset metallitolmu (nt alumiinium, magneesium või tsink)!
- Ärge imege masinasse lahjendamata happeid või leeliseid!
- Ärge imege masinasse põlevaid ega hõõguvaid esemeid.

△ HOIATUS

Vigastusohht!

- Vältige töötamist olukorras, kus düüs ja imitoru on pea läheduses.

△ ETTEVAATUS

- Et vältida transportimisel õnnetusjuhtumeid või vigastusi, tuleb jälgida seadme kaalu (vt tehnilised andmed).

Stabiilne asend

△ ETTEVAATUS

- Enne igasugust tegevust seadmega või seadme juures tuleb tagada stabiilne asend, et vältida seadme ümberkukkumisega seotud õnnetusjuhtumeid või vigastusi.

Laadija ohutusjuhised

△ OHT

- Enne iga kasutust tuleb kontrollida, et pistiku võrguosa, ühenduskaabel, akuadapter ja akupakk ei ole kahjustatud. Kahjustatud seadmeid ei tohi enam kasutada ja need tuleb välja vahetada.

- Laadijat ei tohi avada. Laadija kahjustuse või defekti korral tuleb see välja vahetada.

- Ärge käituge laadimisseadet plahvatusohtlikus keskkonnas.

- Ärge kunagi puudutage võrgupistikut ja pistikupesa märgade kätega.

- Ärge kasutage laadimisseadet, kui see on must või märg.

- Ärge laadige patareisid (primaarelemendid), plahvatusoht.

△ ETTEVAATUS

- Võrgupinge peab vastama laadimisseadme tüübisildil märgitud pingele.

- Kasutage laadimisseadet ainult heakskiidetud akupakkide laadimiseks.

- Akupaki laadimine on lubatud ainult kaasasoleva originaal-laadija või KÄRCHERi poolt heakskiidetud laadijaga.

TÄHELEPANU

- Ärge asetage laadijat ühenduskaablile.

- Hoidke ühenduskaabel kaugel kuumusest, teravatest servadest, õlist ja liikuvatest seadmeosadest.

- *Seinapistikut ei tohi katta.*
- *Vältige mitme pistikupesaga pikenduskaableid ja mitme seadme kasutamist sama-aegselt.*
- *Ärge mähkige ühenduskaablit ümber seinapistiku või akuadapteri, et vältida kahjustusi.*

Laadijal olevad sümbolid



Kaitske laadimisseadet niiskuse eest ja ladustage kuivas kohas. Seade sobib ainult kasutamiseks siseruumides, ärge jätke seadet vihma kätte.



Laadijasse on integreeritud 1-ampriline kaitse.



Laadija vastab kaitseklassi II nõuetele.

Akupaki ohutusjuhised

Lugege tingimata akupakil olevaid ohutusjuhiseid ja järgige neid kasutamisel!

Juhised akupaki ja laadija kohta

- △ **ETTEVAATUS**
- *Vigastusohht, kahjustusohht plahvatava aku tõttu! Laadige akupakke ainult selleks ettenähtud laadijaga.*
- *Palun kontrollige enne kasutamist akupaki ja laadija kokkusobivust!*
- *Laadige ainult kahjustamata akupakke.*
- *Ohutuskaalutlustel on keelatud ümberehitused ning muudatused, milleks puudub tootja luba.*
- *Muutaoline kaustamine on keelatud. Lubamatust kasutamisest tingitud ohtude eest vastutab operaator.*
- *Käikuvõtmiseks on vajalik akupakk ning laadija nimipingega 36 V. „Set-variantide“ puhul sisalduvad Li-ioonakupakk 36V, 2,5 Ah (Battery Power 36/25) ning standardlaadija 36 V (Battery Power BC 36 V) juba tarnekomplektis.*
- *Battery Power (+) 36/25, 36/50 ja 36/75 akupakke tohib kasutada ainult selleks ettenähtud Kärcher 36 V Battery Power süsteemi seadmetega.*
- *Akud / laadijad, mis ei sisaldu tarnekomplektis või mida vajatakse lisaks, on saadaval erivarustusena ning neid saab vastavalt tagantjärele osta.*
- *Palun järgige enne akupaki kasutamist KÄRCHER Battery Power akuplatvorm seadmes kasutatava seadme kasutusjuhendit ja võimalusel kaasolevaid ohutusjuhiseid.*
- *Täiendavat infot akupaki ning tarvikute ja varuosade kohta leiate aadressilt www.kaercher.com.*

Akupakid 36 V Battery Power

Tähistus	Aku tüüp	Nominaalpinge	Nimimahutavus (IEC/EN 61690 järgi)	Nimivõimsus (elemendi tootja andmete kohaselt)
		V	Ah	Ah
36/25	Li-ioon	36	2,4	2,5
36/50		36	4,8	5,0

Transport

- *Liitium-ioon-akule kohaldatakse ohtlike kaupade seadusest tulenevaid nõudeid ja kasutaja tohib seda transportida ilma muude dokumentideta avalikus liiklusruumis.*
- *Kui saatmiseks kasutatakse kolmandaid isikuid (transportiettevõtteid), siis tuleb järgida eelkõige nõudeid pakendamisele ja tähistamisele.*
- *Transportige akut üksnes juhul, kui korpus on kahjustamata. Teipige lahtised kontaktid kinni ja pakendage aku kindlalt ning ohutult. See ei tohi pakendis liikuma hakata.*
- *Järgige ka oma riigi eeskirju.*

Ohutusseadised

⚠ **ETTEVAATUS**

- Ohutusseadised on mõeldud kasutaja kaitsmiseks ning neid ei tohi muuta ega neid mitteaktiivseks seada.

Kaitselüliti

Integreeritud kaitselüliti kaitseb akupatareid järgmise eest

- ülekuumenemine
- alatäitumine
- Ülekoormus
- Lühis

Teeninduselemendid

Akupakk

Joonis tüübist sõltuv

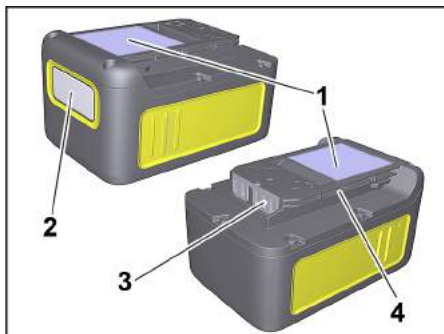

- 1 Tüübisilt
- 2 Ekraan
- 3 Kontaktid
- 4 Hoidik

Standard-laadija

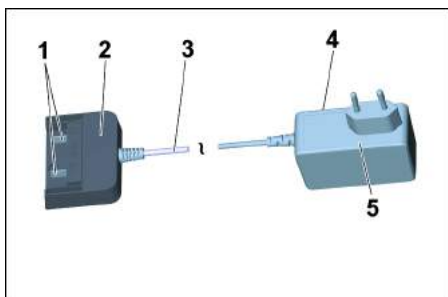

- 1 Laadimiskontaktid
- 2 Akuadapter
- 3 Ühenduskaabel
- 4 Tüübisilt
- 5 Võrgupistik

Laadimisprotsess

⚠ **ETTEVAATUS**

Vigastusohu, kahjustamisoht! Järgida akulaadija kasutusjuhendit ja ohutusjuhiseid.

Juhis

Uued akupakid on ainult eellaetud ning nad tuleb enne esmakordset kasutamist täielikult täis laadida.

Ekraan aktiveeritakse esimese laadimisprotsessi jooksul.

Et laadimiseisundi näidik õigesti taliteks, tuleb akupakk esmakordsel kasutamisel kuni seadme väljalülitamiseni tühjaks laadida.

Joonis **F**

- ➔ Pistke seinapistik pistikupessa.
- ➔ Lükake akupakk laadija akuadapterisse.
- ➔ Laadimine algab automaatselt.

Joonis **G**

- ➔ Akupaki ekraanil näidatakse jääklaadimiskestust.
- ➔ Laadimisaeg standardlaadijaga (Battery Power BC 36 V) on tühja akupaki korral (Battery Power 36/25) u 5,5 tundi.
- ➔ Kui akupakk on täielikult täis laetud, näitab ekraan 100%.
- ➔ Eemaldage akuadapter akupakist pärast laadimist.
- ➔ Tõmmake seinapistik pistikupesast välja.

Juhis

Kui ekraan ei näita akupaki laadijas oleku ajal midagi, on aku mahutavus ammendunud või väga väike. Kohe kui akupakki laeti piisavalt, näitab ekraan jääktooaega.

Kui ka pikema aja möödudes ei ilmu ühtegi näitu, on akupakk defektne ja tuleb asendada.

Juhis

Uued akupakid saavutavad oma täis mahutavuse umbes pärast 5 laadimis- ja tühjenemistsüklit.

Järellaadige pikemat aega mittekasutatud akupakke enne kasutamist.

Temperatuuridel alla 0 °C langeb akupaki jõudlus.

Pikk ladustamine temperatuuridel üle 20 °C võib akupaki mahutavust vähendada.

Märkus

Täislaetud akupatarei võib jääda kasutamiseni akulaadijale. Ülelaadimise oht puudub.

Ebavajaliku energiakulu vältimiseks tuleb akulaadija sellegipoolest vooluvõrgust eraldada, niipea kui akupatarei on täielikult täis laetud.

Akupaki käsitlemine

Ekraan

- Akupakk on varustatud ekraaniga, mis annab püsivalt teavet laadimiseisundi, laadimise edenemise ja jääktooaega kohta. Lisaks näidatakse võimalikke veateateid.
- Tooaega kohandamine tekitatakse võimsuse ümberlülitamisega.
- Olenevalt kasutatavast seadmest pöörleb näidik akupaki sissepanemisel.

näit	Tähendus
------	----------

Aku ladustamine

Akupaki laadimiseis mittekasutamisel.



näit	Tähendus
------	----------

Aku kasutamine



Akupaki jääktööaeg kasutamisel.

Aku laadimine



Akupaki jääktööaeg laadimisel.



Akupakk täis laetud.

Veanäit

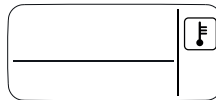

Akupaki temperatuur väljaspool lubatud väärtusi või lühise tõttu blokeeritud (vt abi rikete korral).

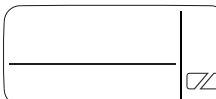

Akupakk defektne ja ohutuse eesmärgil blokeeritud. Ärge akupaki enam kasutage ja utiliseerige eeskirjade kohaselt.

Käitamine

△ ETTEVAATUS

Vigastus- ja kahjustusohht! Töös järgida kasutatava seadme kasutusjuhendit ja ohutusjuhiseid.

→ Lükake akupatarei seadme pessa.

△ ETTEVAATUS

Vigastus- ja kahjustusohht! Jälgige, et akupatarei oleks õigesti kohale fikseerunud.

Juhis

Kasutamise vältel näitab ekraan allesjäänud jääktööaega.

→ Pärast töö võtta akupatarei seadmest välja.

→ Laadida akupatarei pärast tööd täis.

Märkus

Laadida pärast kasutamist täis ka osaliselt täis akupatarei.

Ladustamine

△ ETTEVAATUS

Traumade ja kahjustuste oht! Transportimisel pidage silmas masina kaalu.

TÄHELEPANU

Kahjustusohht! Hoida akupatareisid üksnes ruumides, mille õhuniiskust on madal ja temperatuur alla 20 °C. Seda seadet tohib ladustada ainult siseruumides. Akupakk näitab oma aktuaalset laadimis seisundit ekraanil, ka ilma laadijaga ühendamata.



Kui akupaki ekraan kustub ladustamise jooksul, on aku mahutavus ammendunud ja ekraan lülitati välja. Palun laadige akupakk nii kiiresti kui võimalik uuesti täis.

Transport ja hoiustamine

△ ETTEVAATUS

Traumade ja kahjustuste oht! Transportimisel pidage silmas masina kaalu.

Korrashoid ja tehnohooldus

→ Kontrollige regulaarselt, et laadimiskontaktid pole mustad, ja vajadusel puhastage.

→ Pikema aja puhul laadida akupatareisid ka vahepeal.

Tehnohooldus

Seade on hooldusvaba.

Abi häirete korral

Vead laadimisel

Ekraan on väljas, akupakk ei lae

Laadija defektne. Asendage laadija.

Akupakk on võib-olla täielikult tühenenud. Oodake ära, kas ekraan näitab mõne aja pärast jääklaadimiskestust. Kui mitte, on akupakk defektne. Asendage akupakk.

Displei on sees aga akupakk ei lae

Laadija defektne. Asendage laadija.

Järgige displeinäitu. Võib-olla ei ole akutemperatuur normaalvahemikus.

Ekraan näitab temperatuuri sümbolit, akupakk ei lae

Akupaki temperatuur liiga madal / kõrge. Viige akupakk mõeldukate temperatuuridega ümbrusse. Oodake ära, kuni akupaki temperatuur on normaliseerunud. Laadimine algab siis automaatselt.

Vead käitusel

Ekraanil näidatakse temperatuuri sümbolit

Akupaki temperatuur liiga madal / kõrge. Viige akupakk mõeldukate temperatuuridega ümbrusse. Oodake ära, kuni akupaki temperatuur on normaliseerunud.

Lühise korral blokeeritakse akupakk 30 sekundiks edasiseks kasutamiseks. Kui lühis, lühis esineb sagedamini, blokeeritakse akupakk püsivalt. Ühendage akupakk vabastamiseks laadijaga.

Ekraan näitab jääktööaega 0, seade lülitub välja.

Akupakk on tühenenud. Palun laadige akupakk uuesti täis.

Vead ladustamisel

Ekraan ei näita enam jääkmahutavust

Akupakk on tühenenud. Palun laadige akupakk uuesti täis.

Ekraan näitab jääkmahutavust 70%, kuigi akupaki laeti äsja.

Akupakk on automaatses ladustamismooduses. See aktiveeritakse, kui akut pole kasutatud rohkem kui 21 päeva. See funktsioon kaitseb akuelemente kiire vananemise eest ja tõstab eluiga. Laadige akupakk enne järgmist kasutamist uuesti täielikult täis.

Üldine viga

Ekraan näitab katki murtud akusümbolit.

Akupakk defektne ja ohutuse eesmärgil blokeeritud. Ärge akupakk enam kasutage ja utiliseerige eeskirjade kohaselt.

Seadme osad

Jooniseid vt voiditaval leheküljel!



- Selles kasutusjuhendis kirjeldatakse eesmisel ümbrisel loetletud mitmeotstarbelist imurit.
- Joonistel on kujutatud maksimaalset varustust. Olenevalt mudelist on varustuses ja tarnitud tarkutes erinevusi.

Pakendi lahtiavaldamisel kontrollida, kas kõik osad on olemas ning kahjustamata. Transportimisel tekkinud kahjustuste korral palun teavitada toote müüjat.

- sisaldub tarnekomplektis
- võimalikud tarvikud

- 1 Imemisvooliku ühendus
- 2 Akupes
- 3 Seadmelüliti (SISSE/VÄLJA)
- 4 Aku vabastusnupp
- 5 Käepide
- 6 Puhumisühendus
- 7 Mahuti lukk
- 8 Parkimispositsioon
- 9 Lisavarustuse hoidik
- 10 Juhtratas
- 11 Mahutid
- 12 Filterkott
- 13 Padruni filter
- 14 Ühendusdetailiga imivoolik
- 15 Eemaldatav käepide
- 16 Imemistorud 2 x 0,5 m
- 17 Ühendusdüüs
- 18 Põrandadüüs (sisendiga)
- 19 Akupakk
Battery Power 36/25
- 20 Standardlaadija
Battery Power BC 36 V

Paigaldamine

Joonis **A**

- Tõmmake mahuti lukkude avamiseks väljapoole ja võtke seadme pea kandekäepidemest ära.

Joonis **B**

- Võtke sisu mahutist välja.

Joonis **C**

- Keerake mahuti ümber, suruge juhtrullikud lõpuni mahuti põhjasa olevatesse avadesse.

Joonis **D**

- Pange seadme pea mahutile ja sulgege mahuti lused.

Joonis **E**

- Kuiva mustuse imemiseks võib vajadusel kasutada lisaks ka filtrikotti.

Akupaki laadimine

Joonis **F**

Joonis **G**

- Vt peatükke „Laadimisprotsess“ ja „Akupaki käsitsemine“.

Kasutuselevõtt

Tarvikute ühendamine

Joonis **H**

- Suruge imivoolik seadme liitmikku. Voolik fikseerub asendisse. Vältimiseks vajutage pöidlaga riivile ja tõmmake imivoolik välja.

Joonis **I**

- Ühendage käepide imivoolikuga, kuni see fikseerub asendisse.
- Torgake mõlemad imitorud kokku ja ühendage käepidemega.

Märkus: Tarvikud, nt imiharjad (valikulised), saab torgata vahetult ühendusdetailile ja ühendada need nii imivoolikuga.

Mugav puhastamine ka kitsastes ruumides.

Eemaldatava käepideme saab vajadusel paigaldada tarviku ja imivooliku vahele.

Soovitus: Põranda puhastamiseks torgake käepide imivoolikule.

Joonis **J**

- Käepideme imivoolikut äravõtmiseks vajutage astet pöidla ja nimetissõrmega ning tõmmake käepide ära

Märkus: Kui käepide eemaldada, saab tarvikud torgata ka vahetult imivoolikule.

Joonis **K**

- Ühendage põrandadüüs imitoruga.

Märkus: Põrandalt kuiva mustuse või vee imemiseks kasutage põrandaotsakus alati sisendit (harjariba ja kummiliist).

Akupaki sissepanek

Joonis **L**

- Lükake akupakk ülalt akuhoidikusse ja fikseerige.

Seadme sisselülitamine

Joonis **M**

- **Asend I:** imi- või puhumisfunktsioon.
- Positsioon 0:** Masin on välja lülitatud.

Üldised juhised käsitsemiseks

TÄHELEPANU

Metallmahuti võib suurte peentolmukoguste sisseimemisel staatiliselt täis laadida ja siis puudutamisel tühjeneda.

TÄHELEPANU

Akuhoidiku piirkonda peab hoidma puhtana.

- Kui sellesse piirkonda koguneb liiga palju mustust, võib juhtuda, et akupakki ei saa enam õigesti sisse panna/fikseerida.
- Samuti esineb võimalus, et akupakki ei saa enam seadmest välja võtta, kuna väljaviskehooa ei saa enam liigutada.

Käsitsemine

TÄHELEPANU

Töötage alati paigaldatud padrunfiltriga, seda nii märg- kui kuivimise puhul!

Kuivimine

TÄHELEPANU

Enne kasutamist kontrollige vigastuste olemasolu filtril ja vahetage filter vajadusel välja.

Töötage ainult kuiva padrunfiltriga!

Joonis **E**

→ **Soovitus:** Peentolmu imemiseks paigaldage filtrikott.

Märkusi filtrikoti kohta

- Filtrikoti täituvus sõltub imetud mustusest.
- Peene tolmu, liiva jne puhul tuleb filtrikotti sagedamini vahetada.
- Liiga täis filtrikotid võivad lõhki minna. Vahetage filtrikott õigeaegselt välja!

TÄHELEPANU

Külma tuha imimine ainult eelseparaatoriga.

Tarvikute ja varuosade kohta leiate teavet aadressilt www.kaercher.com.

Märgpuhastus

TÄHELEPANU

Ärge kasutage filtrikotti!

Joonis **K**

→ Niiskuse või vedelike imemiseks tuleb kasutada pörandaotsaku õiget sisendit ja ühendada vastav tarvik.

Märkus: Kui mahuti on täis, sulgege ujukk sissevõtuava ja seade töötab kõrgematel pööretel. Lülitage seade kohe välja ja tühjendage mahuti.

Puhumisfunktsioon

Raskesti ligipääsetavate kohtade või selliste kohtade puhastamine, kus imimine ei ole võimalik, nt lehed kruusapinnalt.

Joonis **N**

→ Torgake imivoolik puhumisliitmikku. Sellega aktiveeritakse puhumisfunktsioon.

Töö katkestamine

→ Lülitage seade välja.

Joonis **O**

→ Riputage pörandaotsak parkimishoidikusse.

Juhis: Kui töökatkestuse ajal on vajalik imipea äravõtmine, võib akupakk kinni jääda. Akupakk on kindlalt fikseerunud ega saa küljest kukkuda.

Töö lõpetamine

→ Lülitage seade välja.

Joonis **P**

→ Lükake aku lahtilukustusklahv ette ja võtke akupakk seadmest välja.

→ Olenevalt vajadusest laadige akupakk uuesti täis (vt peatükki „Akupaki laadimine“).

Soovitus: Pärast töö lõpetamist võtke akupakk seadmest välja.

Tühjendage paak

Joonis **Q**

→ Eemaldage seadme pea ja tühjendage paak.

Seadme ladustamine

Joonis **R**

→ Paigutage tarvikud seadmesse ja hoidke seadet kuivas ruumis.

Akupaki hoidmine

Juhis: Sõltumata imerežiimist tarbib LC-displei veidi aku mahutavust, ükskõik kas akupakk on seadmes või väljaspool.

→ Vt peatükke „Laadimisprotsess“ ja „Akupaki käsitsemine“.

Transport

△ ETTEVAATUS

Vigastus- ja kahjustusoh!

Transportimisel pidage silmas masina kaalu.

Käsitsi transportimine

→ Tõstke seade kandesangast üles ja kandke.

Transportimine sõidukites

→ Kinnitage seade libisemise ja ümbermineku vastu.

Korrahoid ja tehnohooldus

→ Hoollitsege seadme ja plastist tarvikute eest laiatarbe plasti puhastusvahendiga.

→ Vajaduse korral loputage paaki ja tarvikuid veega ja kuivatage enne uuesti kasutuselevõtmist.

Joonis **S - V**

→ Puhastage padrunfiltrit vajadusel ainult voolava vee all, ärge hõõruge ega harjake. Enne paigaldamist laske korralikult kuivada.

→ Kontrollige regulaarselt, et laadimiskontaktid pole mustad, ja vajadusel puhastage.

→ Kontrollige, kas ventilatsiooniava on must, ja puhastage vajadusel.

Tehnohooldus

Seade on hooldusvaba.

Abi häirete korral

Seade ei tööta

Joonis **L**

→ Akupakk ei istu õigesti akuhoidikus, lükake akupakk akuhoidikusse ja laske fikseeruda.

→ Akupaki laadimisseisund (vt displeilt) liiga nõrk, laadige vajaduse korral akupakk täis.

→ Akupakk või laadija defektne, asendage akupakk või laadija uue tarvikuga.

Seade lülitub automaatselt välja

→ Seadme/akupaki ülekuumenemine, oodake veidi, et seade/akupakk saaks maha jahtuda.

→ Mahuti on vett täis ja selle kaudu aktiveeritakse ujuk, tühjendage mahuti.

Kahanev imemisvõimsus

→ Tarvikud, imivoolik või imitorud on ummistunud. Eemaldage ummistus sobilikku abivahendiga.

Joonis **E**

→ Filtrikott on täis, paigaldage uus.

Joonis **S - V**

→ Padrunfilter must, kloppige puhtaks ja puhastage vajadusel voolava vee all.

→ Vahetage defektne padrunfilter välja.

Soovitus: Vahetage padrunfiltrit 1x aastas.

Tehnilised andmed

Akupakk ja standardlaadija tarnekomplektis:

■ WD 3 Battery Set

■ WD 3 Battery Premium Set

(Aakupack Battery Power 36/25 / standardlaadija Battery Power BC 36 V)

Seade

Nominaalvõimsus	W	300
Tööaeg täis aku korral (max)	min	15
Elektrihoitusklass		III
Kaitse liik		IPX4

Akupakk Battery Power 36/25

Nominaalpinge	V	36
Nimimahutavus (IEC/EN 61690 järgi)	Ah	2,4
Nimivõimsus (elemendi tootja andmete kohaselt)	Ah	2,5
Nimiläbimõõt (UN 3480 järgi)	Wh	86,4
Laadimisvool max	A	4
Aku tüüp		Li-ioon
Kaal	kg	0,9
Mõõtmed (p x l x k)	mm	133x88x72

Standardlaadija Battery Power BC 36 V

Akupaki nimipinge	V	36
Maks. laadimisvool	A	0,5
Aku tüüp		Li-ioon
Võrgupinge	V	100-240
Sagedus	Hz	50-60
Voolutarve (max)	A	0,3
Elektrihoitusklass		II
Kaal (akupakita)	g	205

Tehniliste muudatuste õigused reserveeritud!

Satura rādītājs

Vispārējas piezīmes	LV	5
Drošības norādījumi	LV	5
Norādes par akumulatoru paku un uzlādes ierīci	LV	8
Drošības ierīces	LV	8
Vadības elementi	LV	9
Uzlādes process	LV	9
Akumulatora apkalpošana	LV	9
Glabāšana	LV	10
Transportēšana un uzglabāšana	LV	10
Kopšana un tehniskā apkope	LV	10
Palīdzība darbības traucējumu gadījumā	LV	10
Aparāta apraksts	LV	11
Montāža	LV	11
Akumulatoru pakas uzlāde	LV	11
Ekspluatācijas uzsākšana	LV	11
Vispārīgās ekspluatācijas norādes	LV	12
Apkalpošana	LV	12
Transportēšana	LV	12
Kopšana un tehniskā apkope	LV	12
Palīdzība darbības traucējumu gadījumā	LV	13
Tehniskie dati	LV	13

Godājamais klient,



Pirms ierīces pirmās lietošanas reizes izlasiet šo oriģinālo lietošanas instrukciju, rīkojieties saskaņā ar to un saglabājiet to vēlākai izmantošanai vai nākamajam īpašniekam.

Vispārējas piezīmes

Noteikumiem atbilstoša lietošana

Atbilstoši šajā lietošanas instrukcijā dotajam aprakstam un drošības norādījumiem aparāts ir paredzēts izmantošanai kā universālais putekļusūcējs.

Šis aparāts tika izstrādāts privātai lietošanai un nav paredzēts profesionālās lietošanas prasībām.

- Aizsargājiet ierīci no lietus iedarbības. Neuzglabājiet ierīci ārpus telpām.
- Ar šo ierīci nedrīkst sūkt pelnus un sodrējus.

Ražotājs neatbild par iespējamiem bojājumiem, kas radušies noteikumiem neatbilstošas izmantošanas vai nepareizas lietošanas rezultātā.

Vides aizsardzība

Informācija par sastāvdaļām (REACH)

Aktuālo informāciju par sastāvdaļām atradīsiet:

www.kaercher.com/REACH



Iepakojuma materiālus ir iespējams pārstrādāt atkārtoti. Utilizējiet iepakojumus videi draudzīgā veidā.



Nolietotās ierīces satur noderīgus materiālus, kurus iespējams pārstrādāt un izmantot atkārtoti.

- Baterijas un akumulatori satur vielas, kuras nedrīkst nokļūt apkārtējā vidē. Nolietotās ierīces, kā arī baterijas un akumulatorus utilizējiet videi nekaitīgā veidā.

Elektriskās un elektroniskās ierīces bieži vien satur sastāvdaļas, kuras, to nepareizas izmantošanas vai neatbilstošas utilizācijas gadījumā, var radīt potenciālu apdraudējumu cilvēku veselībai un videi. Tomēr šīs sastāvdaļas ir nepieciešamas ierīces pareizai darbībai. Ierīces, kas apzīmētas ar šo simbolu, nedrīkst izmest kopā ar sadzīves atkritumiem.

Informācija par sastāvdaļām (REACH)

Aktuālo informāciju par sastāvdaļām atradīsiet:

www.kaercher.com/REACH

Garantijas nosacījumi

Katrā valstī ir spēkā mūsu uzņēmuma atbildīgās sabiedrības izdotie garantijas nosacījumi. Garantijas termiņa ietvaros iespējamās Jūsu iekārtas darbības traucējumus mēs novērsīsim bez maksas, ja to cēlonis ir materiāla vai ražošanas defekts. Garantijas remonta nepieciešamības gadījumā ar pirkumu apliecināšanu dokumentu griezieties pie tirgotāja vai tuvākajā pilnvarotajā klientu apkalpošanas dienestā.

Klientu apkalpošanas centrs

Jautājumu un aparāta darbības traucējumu gadījumā Jums labprāt sniegs padomu firmas KÄRCHER filiāles darbinieki.

Piederumi un rezerves daļas

Izmantot tikai oriģinālos piederumus un oriģinālās rezerves daļas, jo tie garantē drošu un nevainojamu ierīces darbību.

Informāciju par piederumiem un rezerves daļām skatīt www.kaercher.com.

Piegādes komplekts

Ja trūkst piederumi vai transportēšanas laikā radušies bojājumi, lūdz, informējiet tirgotāju.

Drošības norādījumi

Riska pakāpes

△ **BĪSTAMI**

Norāde par tieši draudošām briesmām, kuras izraisa smagas traumas vai nāvi.

△ **BRĪDINĀJUMS**

Norāde par iespējami draudošām briesmām, kuras var izraisīt smagas traumas vai nāvi.

△ UZMANĪBU

Norāda uz iespējami bīstamu situāciju, kura var radīt vieglus ievainojumus.

IEVĒRĪBAI

Norāde par iespējami bīstamu situāciju, kura var radīt materiālos zaudējumus.

Drošības norādījumi par putekļu sūcējiem sausai/mitrai tīrīšanai

Droša lietošana

△ BĪSTAMI

■ Lietotāja pienākums ir ierīci izmantot atbilstoši noteikumiem. Viņam jāņem vērā vietējie apstākļi un, strādājot ar ierīci, jāseko, vai tuvumā nav cilvēku.

■ Ierīci aizliegts izmantot sprādzienbīstamās zonās.

■ Izmantojot aparātu bīstamajās zonās, jāievēro atbilstošie darba drošības noteikumi.

■ Neizmantojiet aparātu, ja tas pirms tam ir nokritis, ir redzami bojāts vai neblīvs.

■ Iepakojuma plēves uzglabājiet bērniem nepieejamā vietā, pastāv nosmakšanas risks!

△ BRĪDINĀJUMS

■ Šis aparāts nav paredzēts, lai to lietotu personas ar ierobežotām fiziskām, sensoriskām un garīgām spējām vai personas, kurām nav pieredzes un/vai zināšanu, ja vien viņas uzrauga par drošību atbildīgā persona vai tā dod instrukcijas par to, kā jālieto aparāts.

■ Bērni aparātu drīkst lietot tikai tad, ja tie ir sasnieguši 8 gadu vecumu un ja tos uzrauga par viņu drošību atbildīga persona vai tā dod instrukcijas par to, kā jālieto aparāts un kuras apzinās no ierīces izrietošās bīstamības sekas.

■ Bērni nedrīkst spēlēties ar ierīci.

■ Uzraugiet bērnus, lai pārlicinātos, ka tie nespējējas ar ierīci.

■ Lietojiet un uzglabājiet aparātu tikai saskaņā ar aprakstu vai attēlu!

■ Aparāts satur elektriskas detaļas - netīriet zem tekoša ūdens!

△ UZMANĪBU

■ Kamēr vien ierīce darbojas, neatstājiet to bez uzraudzības.

IEVĒRĪBAI

■ Nelietojiet ierīci temperatūrā, kas zemāka par 0 °C.

■ Nekad nesūciet, ja nav ievietots filtrs, citādi var rasties aparāta bojājumi.

■ Sargiet aparātu no ekstremāliem laikapstākļiem, mitruma un karstuma.

Citas bīstamības

△ BĪSTAMI

Sprādzienbīstamība!

■ Ierīci aizliegts izmantot sprādzienbīstamās zonās.

■ Neuzsūciet sprāgstošas vai degošas gāzes, šķidrumus un putekļus!

- Neuzsūciet reaktīvus metāla putekļus (piem., alumīniju, magniju vai cinku)!
- Neuzsūciet neatšķaidītas skābes vai sārmus!
- Neuzsūciet degošus vai kvēlojošus priekšmetus!

△ **BRĪDINĀJUMS**

Savainošanās risks!

- Nesūciet ar uzgali un sūkšanas cauruli galvas tuvumā.

△ **UZMANĪBU**

- Lai novērstu ievainojumu gūšanas risku ierīces pārvietošanas laikā, ņemiet vērā ierīces svaru (skatiet tehniskos datus).

Stabilitāte

△ **UZMANĪBU**

- Pirms jebkuriem darbiem ar ierīci, nodrošiniet stabilu novietojumu, lai novērstu negadījumus un bojājumus, ko rada ierīces apgāšanās.

Uzlādes ierīces drošības norādes

△ **BĪSTAMI**

- Pirms katras lietošanas pārbaudīt, vai nav bojāts strāvas spraudnis savienojuma kabelis, akumulatora adapters un akumulatora paka. Bojātas ierīces vairs neizmanto un nomainīt.
- Neatvērt uzlādes ierīci. Ja radušies bojājumi vai atklāti defekti, uzlādes ierīci nepieciešams nomainīt.

- Neekspluatēt lādētāju sprādzienbīstamā vidē.
 - Nekad nepieskarieties kontaktakšai un kontaktligzdai ar mitrām rokām.
 - Nelietot netīru vai slapju lādētāju.
 - Nelādēt baterijas (ar primāro šūnu), sprādziena bīstamība.
- #### △ **UZMANĪBU**
- Ierīces datu plāksnītē norādītajam spriegumam jāatbilst tīkla spriegumam.
 - Lādētāju izmantot tikai apstiprinātu akumulatoru bloku uzlādēšanai.
 - Akumulatoru pakas uzlāde ir atļauta tikai ar komplektācijā iekļauto oriģinālo lādētāju vai ar KÄRCHER atzītu uzlādes ierīci.

IEVĒRĪBAI

- Uzlādes ierīci nenest aiz savienojuma kabeļa.
- Sargiet savienojuma kabeli no karstuma, asām malām, eļļas un kustīgām ierīces daļām.
- Nenosegt strāvas spraudni.
- Izvairieties no pagarināšanas kabeļiem ar vairākām kontaktligzdām un vairāku ierīču vienlaicīgas ekspluatācijas.
- Netiniet savienojuma kabeli ap strāvas spraudni vai akumulatora adapteri, lai izvairītos no bojājumiem.

Simboli uz uzlādes ierīces



Pasargāt lādētāju no mitruma un glabāt sausā vietā. Ierīce piemērota lietošanai tikai telpās, nepakļaut ierīci lietus iedarbībai.



Uzlādes ierīcei ir iebūvēts 1 ampēra drošinātājs.



Uzlādes ierīce atbilst II aizsargklases prasībām.

Akumulatoru pakas drošības norādes

Noteikti izlasiet akumulatoru pakai pievienotās drošības norādes un ievērojiet tās ekspluatācijas laikā!

Norādes par akumulatoru paku un uzlādes ierīci

- ⚠ UZMANĪBU**
- Savainojumu draudi, bojājumu risks, ko rada sprāgstošs akumulators! Akumulatoru pakas lādēt tikai ar tām paredzētajām uzlādes ierīcēm.
 - Pirms lietošanas, lūdzu, pārliecinieties par akumulatoru pakas un uzlādes ierīces savstarpēju atbilstību!
 - Uzlādēt tikai akumulatoru pakas bez bojājumiem.
 - Pārūves un ražotāja neautorizētas izmaiņas drošības apsvērumu dēļ ir aizliegtas.
 - Jebkurš cits pielietojums nav atļauts. Par apdraudējumu, kas izriet no neatļauta pielietojuma, atbild lietotājs.
 - Lai nodotu ekspluatācijā ir nepieciešama akumulatoru paka un uzlādes ierīce ar 36 V nominālo spriegumu. „Komplektu variantiem” piegādes komplektācijā jau ir iekļauta Li-ION akumulatoru paka ar 36V, 2,5 Ah (Battery Power 36/25), kā arī standarta uzlādes ierīce 36 V (Battery Power BC 36 V).
 - Akumulatoru pakas Battery Power (+) 36/25, 36/50 un 36/75, drīkst izmantot tikai ar tām piemērotām Kärcher 36 V Battery Power sistēmas ierīcēm.
 - Akumulatori / uzlādes ierīces, kas nav iekļautas piegādes komplektācijā vai kuras ir nepieciešamas papildus, ir pieejamas kā papildaprīkojums un tās attiecīgi ir iespējams iegādāties atsevišķi.
 - Lūdzu, pirms akumulatoru pakas izmantošanas KÄRCHER Battery Power akumulatoru platformas ierīcē, ievērojiet izmantotās ierīces lietošanas instrukciju un esošās drošības norādes.
 - Papildu informāciju attiecībā uz akumulatoru paku, kā arī piederumu un rezerves daļu lietošanas instrukciju skatīt www.kaercher.com.

Akumulatoru pakas 36 V jauda (Battery Power)

Nosaukums	Akumulatora tips	Nominālais spriegums	Nominālā kapacitāte (atbilstoši IEC/EN 61960)	Nominālā kapacitāte (atbilstoši šūnu ražotāja norādēm)
	Li-Ion	V	Ah	Ah
36/25		36	2,4	2,5
36/50		36	4,8	5,0

Transportēšana

- Uz litija jona saturošiem akumulatoriem attiecas bīstamu preču likuma prasības un lietotājs drīkst atklāti transportēt akumulators bez papildu pārsega.
- Ja akumulatorus transportē trešās personas (piem., transporta pārvadājumu uzņēmums), jāņem vērā īpašas prasības, kas attiecas uz iepakojšanu un marķēšanu.
- Sūtiet akumulatorus tikai tad, ja korpuss nav bojāts. Aizlīmējiet vaļējus kontaktus un iepakojiet akumulatoru nekustīgi un droši. Tas iepakojumā nedrīkst brīvi kustēties.
- Lūdzu, ņemiet vērā arī valstu tiesību normas.

Drošības ierīces

- ⚠ UZMANĪBU**
- Drošības ietaises kalpo lietotāja aizsardzībai, un tās nedrīkst izmainīt vai noņemt.

Aizsardzības shēma

Iebūvētā aizsardzības shēma pasargā akumulatoru bloku no

- pārkaršanas,
- pilnīgas izlādes,
- Pārļāde
- Īssavienojums

Vadības elementi

Akumulatoru paka

Attēls atkarīgs no tipa

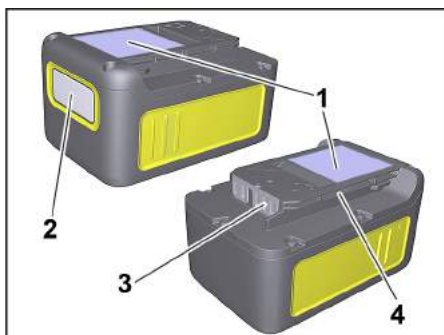

- 1 Datu plāksnīte
- 2 Displejs
- 3 Kontakti
- 4 Turētājs

Standarta uzlādes ierīce

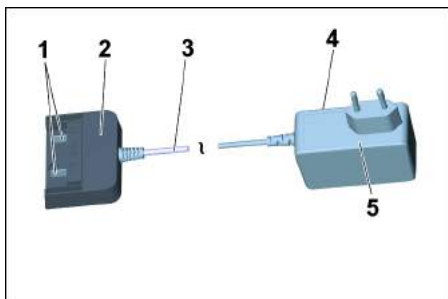

- 1 Uzlādes kontakti
- 2 Akumulatora adapters
- 3 Savienojuma kabelis
- 4 Datu plāksnīte
- 5 Strāvas spraudnis

Uzlādes process

⚠ UZMANĪBU

Savainošanās risks, bojājumu risks! Ievērojiet lādētāja lietošanas instrukciju un drošības norādījumus.

Norāde

Jaunas akumulatoru pakas ir tikai iepriekš nedaudz uzlādētas un pirms ekspluatācijas uzsākšanas tās nepieciešams uzlādēt pilnībā.

Displejs tiek aktivizēts pirmās uzlādes laikā.

Lai uzlādes stāvokļa indikācija pareizi darbotos, akumulatora paku pirmās ekspluatācijas laikā līdz ierīces izslēgšanai ir jāizlādē.

Attēls **F**

- Iespraudiet strāvas spraudni kontaktligzdā.
- Iebīdiet akumulatora paku uzlādes ierīces akumulatora adapterī.
- Uzlādes process sākas automātiski.

Attēls **G**

- Akumulatoru pakas displejā tiek uzrādīts atlikušais uzlādes laiks.
- Uzlādes laiks ar standarta uzlādes ierīci (Battery Power BC 36 V) tukšas akumulatoru pakas uzlādei (Battery Power 36/25) aizņem apm. 5,5 stundas.
- Ja akumulatoru paka ir pilnībā uzlādēta, displejs uzrāda 100%.
- Pēc lādēšanas no akumulatora pakas atvienojiet akumulatora adapteri.
- Atvienojiet strāvas spraudni no kontaktligzdas.

Norāde

Ja displejs neko neuzrāda kamēr akumulatoru paka atrodas uzlādes ierīcē, akumulatora kapacitāte ir izsmelta vai ļoti zema. Tiklīdz akumulatoru paka ir pietiekami uzlādēta, displejs uzrāda atlikušo uzlādes laiku.

Ja arī pēc ilgāka laika neparādās kāda indikācija, akumulatoru paka ir bojāta un to ir jānomaina.

Norāde

Jana akumulatoru paka sasniedz savu pilno kapacitāti pēc apm. 5 uzlādes un izlādes cikliem.

Ilgāku laiku neizmantošanas akumulatoru pakas pirms izmantošanas nepieciešams atkārtoti uzlādēt.

Pie temperatūrām zem 0 °C krītas akumulatora pakas veiktspēja.

Ilgstoša uzglabāšana pie temperatūrām virs 20 °C var mazināt akumulatoru pakas kapacitāti.

Norādījums





Uzlādētais akumulatoru bloks var palikt lādētājā līdz lietošanas brīdim. Parlādēšanas bīstamība nav iespējama.

Tomēr, lai novērstu nevajadzīgu enerģijas patēriņu, lādētājs tomēr jāatvieno no elektrotīkla, tiklīdz akumulatoru bloks ir pilnībā uzlādējies.

Akumulatora apkalpošana

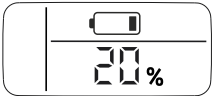
Displejs

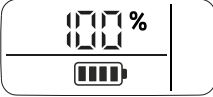
- Akumulatoru paka ir aprīkota ar displeju, kas pastāvīgi sniedz informāciju par uzlādes stāvokli, uzlādes procesu un atlikušo darbības laiku. Pie tam tiek sniegti arī iespējamie kļūdas paziņojumi.
- Darbības laika pielāgošanu veic ar jaudas pārslēgšanu.
- Atkarībā no izmantotās ierīces, nomainot akumulatora paku, mainās indikācija.

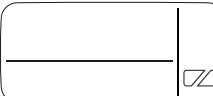
Indikācija	Nozīme
Akumulatoru uzglabāšana	
	Akumulatoru pakas uzlādes stāvoklis neizmantojot.
Akumulatoru izmantošana	
	Akumulatoru pakas atlikušais darbības laiks izmantojot.
Akumulatoru uzlāde	
	Akumulatoru pakas atlikušais darbības laiks uzlādējot.
	Akumulatoru paka pilnībā uzlādēta.
Kļūdas paziņojuma	
	Akumulatoru pakas temperatūra ārpus pieļaujamajām vērtībām vai bloķēta dēļ tīssavienojuma (skatīt "Palīdzība traucējumu gadījumā").
	Akumulatoru paka bojāta un drošības apsvērumu dēļ bloķēta. Akumulatoru paku vairs neizmanto un izlietot atbilstoši norādēm.

Ekspluatācija

⚠ **UZMANĪBU**

Savainošanās un bojājumu risks! Par lietošanu lasiet izmantotās ierīces lietošanas instrukcijā un drošības norādījumos.

➔ Iebīdīet akumulatoru bloku ierīces turētājā.

⚠ **UZMANĪBU**

Savainošanās un bojājumu risks! Sekojiet, lai akumulatoru bloks pareizi nofiksētos.

Norāde

Ekspluatācijas laikā displejs uzrāda atlikušo darbības laiku.

➔ Pēc darba izņemiet akumulatoru bloku no ierīces.

➔ Pēc darba uzlādējiet akumulatoru bloku.

Norādījums

Pēc lietošanas uzlādējiet arī daļēji izlādējušos akumulatoru blokus.

Glabāšana

⚠ **UZMANĪBU**

Savainošanās un bojājumu risks! Transportējot ņemiet vērā aparāta svaru.

IEVĒRĪBA!

Bojājumu risks! Uzglabājiet akumulatoru blokus tikai telpās ar zemu gaisa mitrumu un temperatūru zem 20 °C. Šo aparātu drīkst uzglabāt tikai iekštelpās.

Akumulatoru paka displejā uzrāda savu pašreizējo uzlādes stāvokli arī tad, ja nav pieslēgta pie uzlādes ierīces.



Ja displejs izdziest uzglabāšanas laikā, akumulatora kapacitāte ir izsmelta un displejs ir izslēgts. Lūdzu, pēc iespējas ātrāk uzlādējiet akumulatoru paku.

Transportēšana un uzglabāšana

⚠ **UZMANĪBU**

Savainošanās un bojājumu risks! Transportējot ņemiet vērā aparāta svaru.

Kopšana un tehniskā apkope

➔ Regulāri pārbaudiet, vai nav netīri uzlādes kontakti, ja nepieciešams, notīriet.

➔ Ja akumulatoru bloki tiek uzglabāti ilgu laiku, ik pa laikam veiciet to uzlādi.

Tehniskā apkope

Aparātam nav nepieciešama apkope.

Palīdzība darbības traucējumu gadījumā

Kļūda uzlādes laikā

Displejs ir izslēgts, akumulatora paka netiek uzlādēta

Uzlādes ierīces defekts. Nomainiet uzlādes ierīci.

Akumulatora paka kaut kad iespējams ir pilnībā izlādējusies. Nogaidiet, vai displejs pēc kāda laika neuzrāda atlikušo uzlādes laiku. Ja tas nenotiek, akumulatora paka ir bojāta. Nomainiet akumulatora paku.

Displejs ir ieslēgts taču akumulatora paka netiek uzlādēta

Uzlādes ierīces defekts. Nomainiet uzlādes ierīci.

Ņemiet vērā displeja rādījumu. Iespējams, akumulatora temperatūra nav normālajā diapazonā.

Displejs uzrāda temperatūras simbolu, akumulatora paka netiek uzlādēta

Akumulatoru pakas temperatūra pārāk zema / augsta. Pārvietojiet akumulatoru paku vidē ar pazeminātu temperatūru. Nogaidiet, līdz akumulatoru pakas temperatūra ir normalizējusies.

Uzlādes process tad sākas automātiski.

Kļūda ekspluatācijas laikā
Displejā tiek uzrādīts temperatūras simbols
Akumulatoru pakas temperatūra pārāk zema / augsta. Pārvietojiet akumulatoru paku vidē ar pazeminātu temperatūru. Nogaidiet, līdz akumulatoru pakas temperatūra ir normalizējusies.
Īssavienojuma gadījumā akumulatoru paka turpmāki ekspluatācijai tiek bloķēta uz 30 sekundēm. Ja īssavienojums parādās biežāk akumulatoru paka tiek bloķēta pastāvīgi. Lai atbloķētu pieslēdziet akumulatoru paku pie uzlādes ierīces.
Displejs uzrāda 0 atlikušo darbības laiku, ierīce izslēdzas.
Akumulatoru paka ir izlādējusies. Lūdzu, atkal uzlādējiet akumulatoru paku.
Uzglabāšanas kļūda
Displejs neuzrāda atlikušo kapacitāti
Akumulatoru paka ir izlādējusies. Lūdzu, atkal uzlādējiet akumulatoru paku.
Displejs uzrāda 70% atlikušo kapacitāti, kaut gan akumulatoru paka ir tikko uzlādēta.
Akumulatoru paka atrodas automātiskajā uzglabāšanas režīmā. Tas tiek aktivizēts, ja akumulators vairāk kā 21 dienas nav ticis izmantots. Šī funkcija aizsargā akumulatora šūnas pret strauju novecošanu un paildzina darbību. Pirms nākamās ekspluatācijas atkal pilnībā uzlādējiet akumulatoru.
Vispārēja kļūda
Displejs uzrāda salauztu akumulatora simbolu.
Akumulatoru paka bojāta un drošības apsvērumu dēļ bloķēta. Akumulatoru paku vairs neizmantojiet un izmantojiet atbilstoši norādēm.
Aparāta apraksts

Attēlus skatīt atlokāmajā lapā!

- Šī lietošanas instrukcija apraksta pirmajā lapā minētos universālos putekļusūcējus.
- Attēli parāda maksimālo aprīkojumu; atkarībā no modeļa aprīkojumā un piegādātajos piederumos ir atšķirības.



Izsainojot pārbaudiet, vai iesaiņojumā esošais saturs ir pilnīgs un nebojāts. Pārvadāšanas laikā radušos bojājumu gadījumā lūdzam par to informēt tirgotāju.

- ietilpst piegādes komplektā
- iespējamie piederumi

- 1 Sūkšanas šļūtenes pieslēgums
- 2 Akumulatora nodalījums
- 3 Aparāta slēdzis (IESL./IZSL.)
- 4 Akumulatora atbloķēšanas taustiņš
- 5 Rokturis
- 6 Pūtes pieslēgums
- 7 Tvertnes aizspiediņi
- 8 Stāvēšanas pozīcija
- 9 Piederumu novietne
- 10 Vadrullītis
- 11 Tvertne
- 12 Filtra maisiņš
- 13 Patronfiltrs

- 14 Sūkšanas šļūtene ar savienojuma veidgabalu
- 15 Noņemams rokturis
- 16 Sūcējcaurules 2 x 0,5 m
- 17 Saduru sprausla
- 18 Sprausla grīdas tīrīšanai (ar ieliktni)
- 19 Akumulatoru paka Battery Power 36/25
- 20 Standarta uzlādes ierīce Battery Power BC 36 V

Montāža

Attēls **A**

→ Lai atvērtu, pavelciet tvertnes noslēgus uz ārpusi un aiz rokturiem noņemiet ierīces galvu.

Attēls **B**

→ Iznemiet no tvertnes saturu.

Attēls **C**

→ Apgrieziet tvertni, vadāmos skrituļus iespiediet līdz galam atverēs, kas atrodas tvertnes pamatnē.

Attēls **D**

→ Aparāta korpusu uzlieciet uz tvertnes un noslēdziet tvertnes aizspiediņus.

Attēls **E**

→ Lai uzsūktu sausus netīrumus, vajadzības gadījumā papildus var izmantot filtra maisu.

Akumulatoru pakas uzlāde

Attēls **F**

Attēls **G**

→ Skatīt nodaļu „Uzlādes process” un „Akumulatoru pakas apkalpe”.

Ekspluatācijas uzsākšana

Piederumu pieslēgšana

Attēls **H**

→ Iespiediet sūkšanas šļūteni aparāta pieslēgumā, tā noklīdēsies.

Lai to izņemtu, ar īkšķi nospiediet fiksatoru un izvelciet sūkšanas šļūteni.

Attēls **I**

→ Savienojiet rokturi ar sūkšanas šļūteni, līdz tas noklīdēsies.

→ Salieciet abas sūkšanas caurules kopā un savienojiet ar rokturi.

Norāde: Tādus piederumus kā, piem., sūkšanas suku (opcija) var uzspraust tieši uz savienojuma veidgabala un tādējādi savienot ar sūkšanas šļūteni.

Ērtai strādāšanai arī šaurās platībās.

Noņemamo rokturi vajadzības gadījumā var iemontēt arī starp piederumdetāļu un sūkšanas šļūteni.

Ieteikums: Lai sūktu grīdu, rokturi uzlieciet uz sūkšanas šļūtenes.

Attēls **J**

→ Lai noņemtu sūkšanas caurules rokturi, ar īkšķi un rādītājpirkstu nospiediet sprūdu un novelciet rokturi

Norāde: Noņemot rokturi, piederumus var uzspraust arī tieši uz sūkšanas šļūtenes.

Attēls **K**

→ Savienojiet grīdas sprauslu ar sūkšanas cauruli.

Norāde: Lai no grīdas uzsūktu sausus netīrumus vai ūdeni, vienmēr strādājiet ar grīdas sprauslu ievietotu ieliktni (suku stīrmele un gumijas mēlīte).

Akumulatoru pakas ievietošana

Attēls **L**

→ Ievietojiet akumulatoru paku no augšpusēs stingri nājumā un nofiksējiet to.

Ierīces ieslēgšana

Attēls **M**

→ **Pozīcija "I"**: Sūkšanas vai pūšanas funkcija.

Pozīcija 0: Aparāts ir izslēgts.

Vispārīgas ekspluatācijas norādes

IEVĒRĪBAI

Metāla tvertne iesūcot lielu daudzumu smalko putekļu var statiski uzlādēties un tai pieskaroties izlādēties.

IEVĒRĪBAI

Akumulatora turētāja zonu ir jāuztur tīru.

- Ja šajā zonā nonāk pārāk daudz netīrumu var gadīties, ka akumulatoru paku vairs nevar kārtīgi ievietot/nofiksēt.
- Pastāv arī iespēja, ka akumulatoru paku vairs nevar izņemt no ierīces, jo nav iespējams pakustināt izstumšanas sviru.

Apkalpošana

IEVĒRĪBAI

Vienmēr strādājiet ar ievietotu patronfiltru, gan mitrās, gan sausās sūkšanas laikā!

Sausā sūkšana

IEVĒRĪBAI

Pirms filtra izmantošanas pārbaudiet, vai tas nav bojāts, un vajadzības gadījumā nomainiet.

Strādājiet tikai ar sausu patronfiltru!

Attēls **E**

→ **Ieteikums**: Lai uzsūktu sīkus putekļus, ievietojiet filtra maisu.

Norādījumi par filtra maisiem

- Filtra maisa uzpildes pakāpe ir atkarīga no iesūcamiem netīrumiem.
- Iesūcot smalkos putekļus, smiltis utt., filtra maiss jāmaina biežāk.
- Pārpildīti filtra maiši var pārpļīst, tādēļ laicīgi nomainiet filtra maisu!

IEVĒRĪBAI

Aukstus pelnus drīkst uzsūkt tikai tad, ja ir separators.

Informāciju par piederumiem un rezerves daļām skatīt www.kaercher.com.

Mitrā sūkšana

IEVĒRĪBAI

Neizmantojiet filtra maisiņu!

Attēls **K**

→ Lai uzsūktu mitrumu vai slapjumu, izvēlieties pareizo grīdas sprauslas ieliktni un pievienojiet atbilstošo piederumdetāļu.

Norāde: Ja tvertne ir pilna, pludiņš noslēdz iesūkšanas atveri un aparāts darbojas ar palielinātu apgriezienu skaitu. Ierīci nekavējoties izslēdziet un iztukšojiet tvertni.

Pūtes funkcija

Grūti aizsniedzamu vietu vai tādu vietu tīrīšana, kurās nav iespējama sūkšana, piem., lapas no grants pamatnes.

Attēls **N**

→ Ievietojiet sūkšanas šļūteni pūšanas pieslēgumā, tādējādi aktivizējot pūšanas funkciju.

Darba pārtraukšana

→ Izslēdziet ierīci.

Attēls **O**

→ Iekabiniet grīdas tīrīšanas sprauslu stāvēšanas pozīcijā.

Norāde: Ja darbu pārtraukuma laikā ir nepieciešams noņemt sūkšanas galvu, akumulatoru paka var palikt ievietota. Akumulatoru paka ir stingri nofiksēta un nevar nokrist.

Darba beigšana

→ Izslēdziet ierīci.

Attēls **P**

→ Pavirziet akumulatora atbloķēšanas taustiņu uz priekšu un izņemiet akumulatoru paku no ierīces.

→ Atkārtoti uzlādējiet akumulatoru paku pēc nepieciešamības (skatīt nodaļu „Akumulatoru pakas uzlāde”).

Ieteikums: pēc darbu beigšanas izņemiet akumulatoru paku no ierīces.

Tvertnes iztukšošana

Attēls **Q**

→ Noņemiet aparāta augšdaļu un iztukšojiet tvertni.

Aparāta uzglabāšana

Attēls **R**

→ Novietojiet piederumus pie aparāta un uzglabājiet aparātu sausās telpās.

Akumulatoru pakas uzglabāšana

Norāde: neatkarīgi no sūkšanas režīma LC displejs patērē nedaudz akumulatora kapacitātes, neatkarīgi no tā, vai akumulatoru paka atrodas ierīcē vai ārpus tās.

→ Skatīt nodaļu „Uzlādes process” un „Akumulatoru pakas apkalpe”.

Transportēšana

⚠ **UZMANĪBU**

Savainošanās un bojājumu gūšanas risks!

Transportējot ņemiet vērā aparāta svaru.

Transportēšana ar rokām

→ Paceliet aparātu aiz roktura un nesiet.

Transportēšana automašīnās

→ Nodrošiniet aparātu pret izslīdēšanu un apgāšanos.

Kopšana un tehniskā apkope

→ Ierīces un aprīkojuma plastmasas daļas kopt ar pastu plastmasas kopšanai paredzētu līdzekli.

→ Tvertni un piederumus vajadzības gadījumā izskalojiet ar ūdeni un pirms atkārtotas lietošanas nožāvējiet.

Attēls **S - V**

→ Patronfiltru vajadzības gadījumā izskalojiet tikai zem tekošas ūdens strūkļas; neberziet vai netīriet to ar suku. Pirms montāžas ļaujiet tam pilnībā izžūt.

- Regulāri pārbaudiet, vai nav netīri uzlādes kontakti, ja nepieciešams, notīriet.
- Pārbaudiet, vai nav netīras ventilācijas atveres, ja nepieciešams, iztīriet.

Tehniskā apkope

Aparātam nav nepieciešama apkope.

Palīdzība darbības traucējumu gadījumā

Aparāts nestrādā

Attēls **L**

- Akumulatoru paka nestāv pareizi akumulatora turētājā, iebīdīet un nofiksējiet akumulatoru paku akumulatora turētājā.
- Akumulatoru pakas uzlādes stāvoklis (skatīt displeju) pārāk vājš, ja nepieciešams, veiciet akumulatoru pakas uzlādi.
- Akumulatoru pakas vai uzlādes ierīces defekts, nomainiet akumulatoru paku vai uzlādes ierīci pret jaunu papildaprīkojumu.

Aparāts automātiski izslēdzas

- Ierīces/akumulatoru pakas pārkaršana, nedaudz uzgaidiet, lai ierīce/akumulatoru paka atdziest.
- Tvertne ir pilna ar ūdeni un tādēļ ir aktivizēts pludiņš, iztukšot tvertni.

Vāja sūkšana

- Aizsērējuši piederumi, sūkšanas šļūtene vai caurule.
- Iztīriet aizsērējumu ar piemērotu palīglīdzekli.

Attēls **E**

- Pilns filtra maisis, ievietojiet jaunu filtra maisu.

Attēls **S - IV**

- Netīrs patronfiltrs, izdauziet patronfiltru un vajadzības gadījumā izskalojiet zem tekošas ūdens strūklas.
 - Nomainiet bojātu patronfiltru.
- Ieteikums:** patronfiltru nomainīt 1x gadā.

Tehniskie dati

Akumulatoru paka un standarta uzlādes ierīce iekļauta turpmākajās piegādes komplektācijās:

- WD 3 Battery Set
- WD 3 Battery Premium Set

(Akumulatoru pakas Battery Power 36/25 / standarta uzlādes ierīce Battery Power BC 36 V)

Ierīce		
Nominālā jauda	W	300
Darbības laiks ar pilnībā uzlādētu akumulatoru (maks.)	min	15
Izolācijas klase		III
Aizsardzība		IPX4

Akumulatoru pakas Battery Power 36/25

Nominālais spriegums	V	36
Nominālā kapacitāte (atbilstoši IEC/EN 61690)	As	2,4
Nominālā kapacitāte (atbilstoši šūnu ražotāja norādēm)	As	2,5
Nominālā enerģija (atbilstoši UN 3480)	Wh	86,4
Uzlādes strāva, maks.	A	4
Akumulatora tips		Li-Ion
Svars	kg	0,9
Izmēri (g x p x a)	mm	133x88x72

Standarta uzlādes ierīce Battery Power BC 36 V

Akumulatoru pakas nominālais spriegums	V	36
Uzlādes strāva maks.	A	0,5
Akumulatora tips		Li-Ion
Barošanas tīkla spriegums	V	100-240
Frekvence	Hz	50-60
Strāvas patēriņš (maks.)	A	0,3
Izolācijas klase		II
Svars (bez akumulatoru pakas)	g	205

Rezervētas tiesības veikt tehniskas izmaiņas!

Turinys

Bendrieji nurodymai	LT	5
Nurodymai dėl saugos	LT	5
Nurodymai dėl akumulatoriaus bloko ir įkroviklio	LT	8
Saugos įranga	LT	8
Valdymo elementai	LT	8
Įkrovimo procesas	LT	9
Akumulatoriaus bloko valdymas	LT	9
Laikymas	LT	10
Transportavimas ir laikymas	LT	10
Priežiūra ir aptarnavimas	LT	10
Pagalba gedimų atveju	LT	10
Prietaiso aprašymas	LT	10
Montavimas	LT	11
Įkraukite akumuliatorių	LT	11
Naudojimo pradžia	LT	11
Bendrieji nurodymai dėl valdymo	LT	11
Valdymas	LT	11
Transportavimas	LT	12
Priežiūra ir aptarnavimas	LT	12
Pagalba gedimų atveju	LT	12
Techniniai duomenys	LT	13

Gerbiamas kliente,



Prieš pirmą kartą pradėdant naudoti prietaisus, būtina atidžiai perskaityti vadovą, juo vadovautis ir saugoti, kad juo galima būtų naudotis vėliau arba perduoti naujam savininkui.

Bendrieji nurodymai

Naudojimas pagal paskirtį

Remiantis šioje naudojimo instrukcijoje pateiktais aprašymais ir saugumo nurodymais prietaisais gali būti naudojamas kaip daugiavertis siurblys.

Šis prietaisas skirtas naudoti namų ūkyje ir nėra pritaikytas pramoniniams naudojimui.

- Saugokite prietaisą nuo lietaus. Nelaikykite jo lauke.
- Jokiu būdu nesuirbkite šiuo prietaisu pelenų ir sudžių.

Gaminiojas neprisiima atsakomybės už galimą žalą, atsiradusią naudojant prietaisą ne pagal paskirtį ar netinkamai jį valdant.

Aplinkos apsauga

Nurodymai apie sudedamąsias medžiagas (REACH)
Aktualią informaciją apie sudedamąsias dalis rasite adresu:

www.kaercher.com/REACH



Pakuotės medžiagos gali būti perdirbamos. Pakuotės atliekas sutvarkykite tausodami aplinką.



Naudotų prietaisų sudėtyje yra vertingų, perdirbimui tinkamų medžiagų, todėl jie turėtų būti atiduoti perdirbimo įmonėms. Akumulatoriai ir baterijos neturėtų patekti į aplinką, nes turi kenksmingų medžiagų. Senų įrenginių, baterijų ir akumuliatorių atliekas tvarkykite tausodami aplinką. Elektros ir elektroniniuose prietaisuose dažnai būna dalių, su kuriomis netinkamai elgiantis arba netinkamai jas pašalinus gali kilti pavojus žmonių sveikatai ir aplinkai. Tačiau norint tinkamai eksploatuoti prietaisą šios dalys būtinos. Šiuo simboliu pažymėtas prietaisas draudžiama šalinti su buitinėmis atliekomis.

Nurodymai apie sudedamąsias medžiagas (REACH)

Aktualią informaciją apie sudedamąsias dalis rasite adresu:

www.kaercher.com/REACH

Garantija

Kiekvienoje šalyje galioja mūsų įgaliotų pardavėjų nustatytos garantijos sąlygos. Galimus prietaiso gedimus garantijos galiojimo laikotarpiu pašalinsime nemokamai, jei tokių gedimų priežastis buvo netinkamos medžiagos ar gamybos defektai. Dėl garantinių gedimų šalinimo kreipkitės į savo pardavėją arba artimiausią klientų aptarnavimo tarnybą pateikdami pirkinį patvirtinantį kasos kvitą.

Klientų aptarnavimo tarnyba

Iškilus klausimams arba prietaisui sugedus, Jums padės mūsų KÄRCHER filialo darbuotojai.

Priedai ir atsarginės dalys

Naudokite tik originalius priedus ir atsargines dalis, taip užtikrinsite, kad prietaisas būtų eksploatuojamas patikimai ir be triukščių.

Informaciją apie priedus ir atsargines dalis rasite čia: www.kaercher.com.

Komplektacija

Jei trūksta priedų arba yra transportavimo pažeidimų, praneškite apie tai pardavėjui.

Nurodymai dėl saugos

Rizikos lygiai

⚠ PAVOJUS

Nuoroda dėl tiesioginio pavojaus, galinčio sukelti sunkius kūno sužalojimus ar mirtį.

⚠ ĮSPĖJIMAS

Nuoroda dėl galimo pavojaus, galinčio sukelti sunkius kūno sužalojimus ar mirtį.

⚠ ATSARGIAI

Nurodo galimą pavojų, galintį sukelti lengvus sužalojimus.

DĖMESIO

Nuoroda dėl galimo pavojaus, galinčio sukelti materialinius nuostolius.

Drėgno ir sauso valymo siurblio saugos reikalavimai

Saugos naudojimas

△ PAVOJUS

- Naudotojas privalo naudoti prietaisą pagal paskirtį. Jis turi atsižvelgti į vietos aplinkybės ir stebėti, ar prietaiso aplinkoje nėra žmonių.
- Draudžiama naudoti potencialiai sprogiroje aplinkoje.
- Jei naudojate prietaisą pavojingoje aplinkoje, laikykitės atitinkamų saugos nuorodų.
- Nenaudokite įrenginio, jei jis prieš tai buvo nukritęs, yra pastebimai pažeistas arba nesandarus.
- Pakuotės plėvelę saugokite nuo vaikų, kad jiems nekiltų pavojus uždusti!

△ ĮSPĖJIMAS

- Šis prietaisas nepritaikytas naudoti asmenims su fizine, sensorine ar dvasine negalia arba asmenims, neturintiems pakankamai reikiamos patirties ir (arba) žinių, nebent prižiūrint už saugą atsakingam asmeniui ir jam nurodant, kaip prietaisas turi būti naudojamas.
- Vaikai prietaisą gali naudoti, tik jei yra vyresni nei 8 metų ir atsakingas asmuo juos prižiū-

ri arba duoda nuorodas, kaip naudoti prietaisą ir vaikai supranta prietaiso keliamus pavojus.

- Vaikai negali žaisti su prietaisu.
- Prižiūrėkite vaikus ir užtikrinkite, kad jie nežaistų su įrenginiu.
- Prietaisą eksploatuokite ir laikykite pagal aprašymą ir parveikslėlį!
- Įrenginyje yra elektros dalių, todėl neplaukite jos tekančio vandens srove!

△ ATSARGIAI

- Jokiu būdu nepalikite veikiančio prietaiso be priežiūros.

DĖMESIO

- Nenaudokite įrenginio žemesnėje nei 0 °C temperatūroje.
- Jokiu būdu nesiurbkite be filtro, nes galite pažeisti įrenginį.
- Saugokite įrenginį nuo ypatingų oro sąlygų poveikio, drėgmės ir karščio.

Kiti pavojai

△ PAVOJUS

Sprogimo pavojus!

- Draudžiama naudoti potencialiai sprogiroje aplinkoje.
- Nesiurbkite sprogių arba degių dujų, skysčių ir dulkių!
- Nesiurbkite reaktyvių metalų dulkių (pvz., aliuminiu, magnio ar cinko)!
- Nesiurbkite neskiestų rūgščių ar šarmų!

- Nesiurbkite degančių arba smilkstančių daiktų!

△ **ISPĖJIMAS**

Sužalojimų pavojus!

- Nesiurbkite antgaliu ir siurbimo vamzdžiu prie galvos.

△ **ATSARGIAI**

- Kad apsisaugotumėte nuo nelaimingų atsitikimų ir sužalojimų, transportuodami prietaisą atsižvelkite į jo masę (žr. techninius duomenis)

Stovėjimo stabilumas

△ **ATSARGIAI**

- Prieš dirbdami prietaisu ar atlikdami bet kokius su juo susijusius darbus užtikrinkite stabilumą, kad parvirtęs prietaisas nesukeltų nelaimingų atsitikimų ar pažeidimų.

Įkroviklio saugos reikalavimai

△ **PAVOJUS**

- Kiekvieną kartą prieš naudodami prietaisą patikrinkite maitinimo adapterį, jungiamąjį kabelį, akumuliatoriaus adapterį ir akumuliatorių. Nenaudokite sugedusių prietaisų, pakeiskite juos.
- Neatidarykite įkroviklio. Pažeistą ar sugedusį įkroviklį būtina pakeisti.
- Nenaudokite įkroviklio sprogoje aplinkoje.
- Jokiu būdu nelieskite tinklo kištuko arba maitinimo lizdo drėgnomis rankomis.

- Nenaudokite įkroviklio, jei prietaisas užterštas arba sudrėkęs.

- Nekraukite baterijų (pirminių elementų), nes kyla sprogo pavojus.

△ **ATSARGIAI**

- Tinklo įtampa turi sutapti su įkroviklio duomenų lentelėje pateikta įtampa.
- Įkroviklį naudokite tik aprobuotiems akumuliatoriams įkrauti.
- Akumuliatorių blokus įkrauti leidžiama tik pridėdamu originaliu įkrovikliu arba KÄRCHER patvirtintu įkrovikliu.

DĖMESIO

- Nejunkite įkroviklio jungiamuoju kabeliu.
- Saugokite jungiamąjį kabelį nuo karščio, aštrių kampų, tepalo ir judančių objektų.
- Neuždenkite maitinimo adapterio.
- Nenaudokite ilgiklių su keliais lizdais ir vienu metu nejunkite kelių prietaisų.
- Nevyniokite jungiamojo kabelio aplink maitinimo adapterį ar akumuliatoriaus adapterį, kad jo nepažeistumėte.

Simboliai ant įkroviklio



Saugokite įkroviklį nuo drėgmės ir laikykite sausoje vietoje. Prietaisas skirtas naudoti tik uždarose patalpose, nelaikykite jo po lietumi.



**Įkroviklyje sumontuotas
1 ampero saugiklis.**



Įkroviklis atitinka II saugumo klasės reikalavimus.

Akumuliatoriaus bloko saugos reikalavimai

Būtinai perskaitykite akumuliatoriaus bloko naudojimo saugos nurodymus ir jų laikykites!

Nurodymai dėl akumuliatoriaus bloko ir įkroviklio

⚠ **ATSARGIAI!**

- *Kūno sužalojimų ir materialinės žalos pavojus dėl sprogusio akumuliatoriaus! Akumuliatoriaus blokus įkraukite tik tam numatytais įkrovikliais.*
- *Prieš pradėdami naudoti patikrinkite akumuliatoriaus bloko ir įkroviklio suderinamumą!*
- *Įkraukite tik nepažeistus akumuliatoriaus blokus.*
- *Dėl saugos draudžiama atlikti įrenginio perdarymus ir gamintojo nepatvirtintus pakeitimus.*
- *Kitoks naudojimas yra draudžiamas. Už pavojų, kilusį dėl netinkamo naudojimo, atsako naudotojas.*
- Eksploatavimo pradžiai reikalingas akumuliatorius ir įkroviklis su 36 V vardine įtampa. „Set“ versijose komplektacijoje jau yra ličio jonų akumuliatoriaus blokas su 36 V, 2,5 Ah („Battery Power 36/25“) ir standartinis įkroviklis, 36 V („Battery Power BC 36 V“).
- „Battery Power“ (+) 36/25, 36/50 ir 36/75 akumuliatoriaus blokus galima naudoti tik su tam skirtais „Kärcher“ 36 V „Battery Power“ sistemos prietaisais.
- Akumuliatorius ir (arba) įkroviklius, kurių komplektacijoje nėra, arba kurių reikia papildomai, galima papildomai įsigyti kaip specialiuosius priedus.
- Prieš naudodami akumuliatorių KÄRCHER „Battery Power“ akumuliatoriaus platformos įrenginyje, atsižvelkite į naudojamo įrenginio naudojimo instrukciją ir galbūt pridėdamus saugos nurodymus.
- Tolesnę informaciją apie naudojimo instrukciją akumuliatoriaus blokui ir apie priedus bei atsargines dalis rasite svetainėje www.kaeher.com.

Akumuliatoriaus blokad, 36 V, „Battery Power“

Pavadinimas	Akumuliatoriaus tipas	Nominali įtampa	Vardinė galia (pagal IEC/EN 61690)	Vardinis galingumas (pagal elementų gamintojo duomenis)
		V	Ah	Ah
	36/25	36	2,4	2,5
	36/50	36	4,8	5,0

Transportavimas

- Ličio jonų akumuliatoriui taikomi pavojingų prekių įstatymo reikalavimai; naudotojas gali jį gabenti be jokių papildomų apribojimų viešuoju eismu.
- Kai akumuliatorių gabena trečiosios šalys (transporto bendrovės), turi būti laikomasi specialių pakuočių ir ženklavimo reikalavimų.
- Siųskite tik akumuliatorių, kurio korpusas nepažeistas. Apsaugokite atvirus kontaktus ir supakuokite akumuliatorių tvirtai bei saugiai. Pakuotėje jis turi nejudėti.
- Laikykites vietos taisyklių.

Saugos įranga

⚠ **ATSARGIAI!**

- Saugos įrenginiai skirti naudotojui apsaugoti ir negali būti pakeisti arba apeiti.

Apsauginė schema

Įrengta apsauginė schema saugo akumuliatorių bloką.

- Perkaitimas
- Per stipri iškrova
- Perkrova
- Trumpasis jungimas

Valdymo elementai

Akumuliatoriaus blokas

Paveikslas priklauso nuo tipo

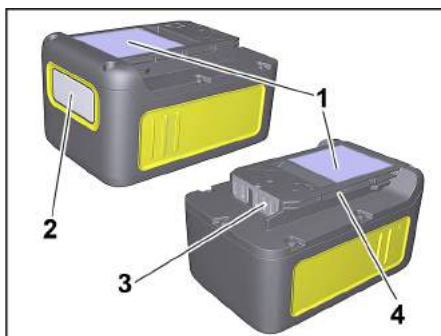

- 1 Duomenų lentelė
- 2 Ekranas
- 3 Kontaktai
- 4 Laikiklis

Standartinis įkroviklis

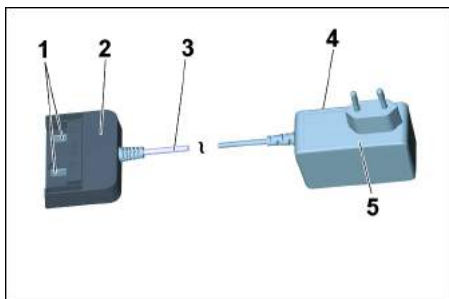

- 1 Įkrovimo kontaktai
- 2 Akumuliatoriaus adapteris
- 3 Jungiamasis kabelis
- 4 Duomenų lentelė
- 5 Maitinimo adapteris

Įkrovimo procesas

⚠ **ATSARGIAI!**

Susizalojimo pavojus, pažeidimų pavojus! Laikykitės įkroviklio naudojimo instrukcijos ir saugos reikalavimų.

Nuoroda

Nauji akumuliatoriaus blokai nėra įkrauti iki galo ir prieš pirmą kartą naudojant, juos reikia įkrauti iki galo.

Pirmo įkrovimo metu aktyvinamas ekranas.

Kad įkrovimo būsenos rodmuo veiktų tinkamai, pirmą kartą naudojant akumuliatoriaus bloką, jis turi išsikrauti iki prietaiso išsijungimo lygio.

Paveikslas **F**

- Įkiškite tinklo kištuką į lizdą.
- Akumuliatorių įstumkite į įkroviklio akumuliatoriaus adapterį.

- Įkrovimas pradedamas automatiškai.

Paveikslas **G**

- Akumuliatoriaus bloko ekrane rodoma likusio įkrovimo trukmė.
- Įkrovimo laikas su standartiniu įkrovikliu („Battery Power“ BC, 36 V) visiškai išsikrovusiam akumuliatoriaus blokui („Battery Power 36/25“) yra maždaug 5,5 valandos
- Jeigu akumuliatoriaus blokas įkrautas iki galo, ekrane rodoma 100 %.
- Įkrovus ištraukite akumuliatoriaus adapterį iš akumuliatoriaus.
- Ištraukite tinklo kištuką iš lizdo.

Nuoroda

Jeigu ekrane nieko nerodoma, kai akumuliatoriaus blokas yra įkroviklyje, akumuliatoriaus galia išsekusi arba labai žema. Kai tik akumuliatoriaus blokas pakankamai įkraunamas, ekrane rodomas likęs įkrovimo laikas.

Jeigu ir po ilgesnio laiko ekrane nėra jokio rodmens, akumuliatoriaus blokas sugedęs ir jį reikia pakeisti.

Nuoroda

Nauji akumuliatoriaus blokai visą savo galią pasiekia maždaug po 5 įkrovimo ir iškrovimo ciklų.

Ilgesnį laiką nenaudotus akumuliatoriaus blokus prieš naudojimą įkraukite.

Esant žemesnei nei 0 °C temperatūrai, akumuliatoriaus bloko galia nusilpsta.

Ilgai laikant aukštesnėje negu 20 °C temperatūroje akumuliatoriaus bloko galia gali sumažėti.

Pastaba

Įkrautą akumuliatorių iki naudojimo galite laikyti įkroviklyje. Akumuliatorius apsaugotas nuo perkrovimo.

Tačiau dėl energijos taupymo patartina atjunkite įkroviklį iš elektros tinklo, kai tik akumuliatorių blokas visiškai įkraunamas.

Akumuliatoriaus bloko valdymas

Ekranas

- Akumuliatoriaus bloke yra ekranas, kuriame nuolat teikiama informacija apie įkrovimo būseną, įkrovimo eigą ir likusį naudojimo laiką. Be to, jame rodomi galimi klaidų pranešimai.
- Įkrovimo trukmė pritaikoma perjungiant galią.
- Priklausomai nuo naudojamo prietaiso, naudojant akumuliatoriaus bloką rodmuo sukasi.

Indikatorius	Reikšmė
--------------	---------

Akumuliatoriaus laikymas	
	Nenaudojamo akumuliatoriaus bloko įkrovimo būseną.

Akumuliatoriaus naudojimas	
	Naudojamo akumuliatoriaus bloko likęs naudojimo laikas.

Akumuliatoriaus įkrovimas	
	Iškraunamo akumuliatoriaus bloko likęs įkrovimo laikas.

	Akumuliatoriaus blokas įkrautas iki galo.
--	---

Klaidos rodmuo	
	Akumuliatoriaus bloko temperatūra neatitinka leistinų verčių arba jis užblokuotas dėl trumpojo jungimo (žr. pagalbą trikčių atveju).

	Akumuliatoriaus blokas sugedęs arba užblokuotas dėl saugos. Daugiau nenaudokite akumuliatoriaus bloko ir pašalinkite jį pagal galiojančias nuostatas.
--	---

Naudojimas

⚠ **ATSARGIAI**

Sužalojimų ir pažeidimų pavojus! Naudodami įrenginį laikykitės naudojimo instrukcijos ir saugos reikalavimų.
→ Įkiškite akumuliatorių bloką į įrenginio laikiklį.

⚠ **ATSARGIAI**

Sužalojimų ir pažeidimų pavojus! Įsitikinkite, ar akumuliatorių blokas tinkamai užsifiksavo.

Nuoroda

Naudojimo metu ekrane rodomas likęs naudojimo laikas.

→ Baigę darbą išimkite akumuliatorių bloką iš įrenginio.

→ Baigę darbą įkraukite akumuliatorių bloką.

Pastaba

Baigę naudoti įkraukite akumuliatorių bloką, net jei jis išsikrovęs tik iš dalies.

Laikymas

⚠ **ATSARGIAI**

Sužalojimų ir pažeidimų pavojus! Transportuodami įrenginį, atsižvelkite į jo masę.

DĖMESIO

Pažeidimo pavojus! Akumuliatorių blokus laikykite tik žemos oro drėgmės ir vėsnesnėse nei 20 °C patalpose. Šį prietaisą galima laikyti tik patalpose. Akumuliatoriaus bloko ekrane rodoma faktinė įkrovimo būseną, net jeigu įkroviklis neprijungtas.



Jeigu laikymo metu akumuliatoriaus bloko ekranas užgessta, akumuliatoriaus galia išseko ir ekranas buvo išjungtas. Kuo greičiau vėl įkraukite akumuliatoriaus bloką.

Transportavimas ir laikymas

⚠ **ATSARGIAI**

Sužalojimų ir pažeidimų pavojus! Transportuodami įrenginį, atsižvelkite į jo masę.

Priežiūra ir aptarnavimas

→ Reguliariai tikrinkite, ar neužsiteršę įkrovimo kontaktai ir, jei reikia, nuvalykite juos.

→ Jei akumuliatorių blokus laikote ilgesnį laiką, juos kartais įkraukite.

Techninė priežiūra

Prietaisas nereikalauja techninės priežiūros.

Pagalba gedimų atveju

Įkrovimo klaida

Ekranas išjungtas, akumuliatoriaus blokas neįkraunamas

Įkroviklis sugedęs. Pakeiskite įkroviklį.

gali būti, kad akumuliatoriaus blokas yra visiškai išsikrovęs. Palaukite, ar po kurio laiko ekrane bus rodomas likęs įkrovimo laikas. Jeigu ne, akumuliatoriaus blokas sugedęs. Pakeiskite akumuliatoriaus bloką.

Ekranas įjungtas bet akumuliatoriaus blokas neįkraunamas

Įkroviklis sugedęs. Pakeiskite įkroviklį.

Įkrovimo klaida

Stebėkite ekrano rodmens. Galimai akumuliatorius nepasiekė įprastinio diapazono temperatūros.

Ekranė rodomas temperatūros simbolis, akumuliatoriaus blokas neįkraunamas

Per žema / per aukšta akumuliatoriaus bloko temperatūra. Akumuliatoriaus bloką laikykite vidutinės temperatūros aplinkoje. Palaukite, kol akumuliatoriaus bloko temperatūra taps normali.
Įkrovimas tada pradedamas automatiškai.

Eksplotacijos triktis

Ekranė rodomas temperatūros simbolis

Per žema / per aukšta akumuliatoriaus bloko temperatūra. Akumuliatoriaus bloką laikykite vidutinės temperatūros aplinkoje. Palaukite, kol akumuliatoriaus bloko temperatūra taps normali.

Jvykus trumpajam jungimui akumuliatoriaus bloko naudojimas blokuojamas kitas 30 sekundžių. Jeigu trumpasis jungimas įvyksta dažniau, akumuliatoriaus blokas užblokuojamas visam laikui. Norėdami atblokuoti akumuliatoriaus bloką, prijunkite jį prie įkroviklio.

Ekranė rodomas likusio naudojimo laikas 0, prietaisas išjungiamas.

Akumuliatorius išsikrovęs. Vėl įkraukite akumuliatoriaus bloką.

Laikymo klaida

Ekranė neberodoma likutinė galia

Akumuliatorius išsikrovęs. Vėl įkraukite akumuliatoriaus bloką.

Ekranė rodoma 70 % likutinė galia, nors akumuliatorius ką tik įkrautas.

Akumuliatoriaus blokas yra automatiniam laikymo režime. Šis režimas aktyvinamas tuo atveju, jeigu akumuliatorius nebuvo naudotas daugiau negu 21 dieną. Ši funkcija apsaugo akumuliatoriaus elementus nuo greito senėjimo ir prailgina jo tinkamumo naudoti laiką. Prieš naudodami jį kitą kartą, vėl iki galo įkraukite akumuliatoriaus bloką.

Bendroji klaida

Ekranė rodomas sulūžusios baterijos simbolis.

Akumuliatoriaus blokas sugedęs arba užblokuotas dėl saugos. Daugiau nenaudokite akumuliatoriaus bloko ir pašalinkite jį pagal galiojančias nuostatas.

Prietaiso aprašymas

Paveikslus rasite išlankstomame puslapyje!



■ Šioje naudojimo instrukcijoje aprašomi ant priekinio viršelio nurodyti daugiafunkciai siurbiai.

■ Paveikslėliuose parodyta maksimali įranga, priklausomai nuo modelio skiriasi įranga ir kartu tiekiami priedai.

Išpakuodami prietaisą patikrinkite, ar netrūksta priedų ir ar nėra pažeidimų. Jei prietaisas pažeistas gabenimo metu, praneškite apie tai pardavėjui.

● tiekiami kartu

○ galimi priedai

- 1 Siurbimo žarnos prijungimas
- 2 Akumulatoriaus dėžė
- 3 Prietaiso jungiklis (JUNGTI/IŠJUNGTI)
- 4 Akumulatoriaus atblokavimo mygtukas
- 5 Rankena
- 6 Pūtimo funkcijos prijungimas
- 7 Kameros fiksatoriaus
- 8 Stovėjimo padėtis
- 9 Priedų dėklas
- 10 Vairuojamasis ratukas
- 11 Rezervuaras
- 12 Filtru maišelis
- 13 Lizdinis filtras
- 14 Siurbimo žarna su jungiamuoju elementu
- 15 Nuimama rankena
- 16 Siurbimo vamzdžiai - 2 vnt. x 0,5 m
- 17 Siaurasis antgalis
- 18 Grindų antgalis
(su įmontuojamu elementu)
- 19 Akumulatorius
Battery Power 36/25
- 20 Standartinis įkroviklis
Battery Power BC 36 V

Montavimas

Paveikslas **A**

→ Norėdami atidaryti, patraukite skyriaus užraktus į išorę ir nuimkite prietaiso galvą už rankenos.

Paveikslas **B**

→ Išimkite iš skyriaus turinį.

Paveikslas **C**

→ Apsukite kamera, iki galo įsukite ratukus į angas kameros apačioje.

Paveikslas **D**

→ Prietaiso galvutę uždėkite ant talpyklos ir uždarykite talpyklą.

Paveikslas **E**

→ Siurbdami sausu nešvarumais, jei reikia, papildomai galite naudoti filtro maišelį.

Įkraukite akumulatorių

Paveikslas **F**

Paveikslas **G**

→ Žr. skyrius „Įkrovimas“ ir „Akumulatoriaus bloko valdymas“.

Naudojimo pradžia

Priedų prijungimas

Paveikslas **H**

→ Įspauskite siurbimo žarną į įrenginį taip, kad ji užsifiksuotų.

Norėdami išimti siurbimo žarną, nykščiu paspauskite fiksatorių ir ištraukite siurbimo žarną.

Paveikslas **I**

→ Prijunkite rankeną prie siurbimo žarnos taip, kad užsifiksuotų.

→ Vieną į kitą sukiškite abu siurbimo vamzdžius ir sujunkite su rankena.

Pastaba: Priedus, pavyzdžiui siurbimo šepetčius (papildoma įranga) galite mauti tiesiai ant jungiamojo elemento ir taip prijungti prie siurbimo žarnos. Taip patogiu dirbti net ankštesne patalpoje.

Jei reikia, nuimamą rankeną galite įdėti tarp priedo ir siurbimo žarnos.

Patarimas: Grindims siurbti rankeną užmaukite ant siurbimo žarnos.

Paveikslas **J**

→ Norėdami nuimti rankeną nuo siurbimo žarnos, paspauskite fiksatorių nykščiu ir rodomuoju pirštu ir nutraukite rankeną

Pastaba: Nuėmę rankeną priedus galite užmauti tiesiai ant siurbimo žarnos.

Paveikslas **K**

→ Grindų antgalį sujunkite su siurbimo vamzdžiu.

Pastaba: Sausiems nešvarumams arba vandeniui nuo grindų siurbti būtina naudokite grindų antgalio įdėklą (šepetėlio juosteles arba guminį apvadėlį).

Akumulatoriaus bloko įdėjimas

Paveikslas **L**

→ Akumulatoriaus bloką iš viršaus įdėkite akumulatoriaus laikiklį ir užfiksuokite.

Prietaiso įjungimas

Paveikslas **M**

→ **I padėtis:** siurbimo ir pūtimo funkcija.

0 padėtis: prietaisas išjungtas.

Bandieji nurodymai dėl valdymo

DĖMESIO

Metalinis skyrius įsiurbiant didelę stambių dulkių kiekį gali įgyti statinį krūvį, kuris gali išsikrauti palietus.

DĖMESIO

Akumulatoriaus laikiklio sritis turi būti švari.

■ Jeigu į šią sritį patenka per daug nešvarumų, gali būti, kad akumulatoriaus bloko nebegalima tinkamai įdėti / užfiksuoti.

■ Taip pat gali būti, kad akumulatoriaus bloko nebegalima išimti iš įrenginio, nes nebegalima pajudinti išėmimo svirties.

Valdymas

DĖMESIO

Dirbkite tik su įdėtu kasetiniu filtru, tiek drėgnam, tiek sausam valymui!

Sausas valymas

DĖMESIO

Prieš dirbdami patikrinkite, ar nepažeistas filtras ir, jei reikia, pakeiskite jį.

Naudokite tik sausam valymui skirtą filtro kasetę.

Paveikslas **E**

→ **Patarimas:** smulkioms dulkėms siurbti įdėkite filtro maišelį.

Pastabos dėl filtro maišelio

– Filtru maišelio užpildymo lygis priklauso nuo to, kiek nešvarumai siurbiami.

– Siurbiant smulkias dulkes, smėlį ir pan., filtro maišelis turi būti keičiamas dažniau.

– Užsikimšę filtro maišeliai gali sutrūkti, todėl laiku keiskite filtro maišelį!

DĖMESIO

Siurbdami atvėsusius pelenus būtina naudokite atskyrklį.

Informaciją apie priedus ir atsargines dalis rasite čia: www.kaercher.com.

Drėgnas valymas

DĖMESIO

Nenaudokite filtro maišelio!

Paveikslas **K**

→ Siurbdami drėgną ar skystą terpę, naudokite tinkamus grindų antgalio įdėklus ir reikiamus priedus.

Pastaba: kai maišelis užsipildo, rodiklis uždaro siurbimo angą, todėl padidėja variklio sūkių skaičius. Prietaisą tuoj pat išjunkite ir ištuštinkite talpyklą.

Pūtimo funkcija

Sunkiai prieinamoms vietoms arba valyti vietoms, kur siurbti neįmanoma, pvz., lapams iš žvyro šalinti.

Paveikslas **N**

→ Įkiškite siurbimo žarną į pūtimo jungtį, taip suaktyvindami pūtimo funkciją.

Darbo nutraukimas

→ Išjunkite prietaisą.

Paveikslas **O**

→ Grindų antgalį pakabinkite į stovėjimo padėtį.

Pastaba: Jeigu nutraukus darbą būtina išimti siurbimo galvą, akumuliatoriaus blokas gali likti viduje. Akumuliatoriaus blokas yra tvirtai užfiksuotas ir negali iškristi.

Darbo pabaiga

→ Išjunkite prietaisą.

Paveikslas **P**

→ Pastumkite akumuliatoriaus atblokavimo klavišą į priekį ir išimkite iš įrenginio akumuliatoriaus bloką.

→ Jeigu reikia, įkraukite akumuliatoriaus bloką iš naujo (žr. skyrių „Akumuliatoriaus bloko įkrovimas“).

Rekomenduojama: Pabaigę darbą pobūdį išimkite iš įrenginio akumuliatoriaus bloką.

Ištuštinkite rezervuarą.

Paveikslas **Q**

→ Nuimkite prietaiso galvutę ir ištuštinkite rezervuarą.

Prietaiso laikymas

Paveikslas **R**

→ Pritvirtinkite prie prietaiso priedus ir laikykite jį sausoje patalpoje.

Akumuliatoriaus bloko laikymas

Pastaba: Nepriklausomai nuo siurbimo režimo, LC ekranas naudoja šiek tiek akumuliatoriaus galios, nesvarbu, ar akumuliatoriaus blokas yra įrenginyje, ar išimtas iš jo.

→ Žr. skyrius „Įkrovimas“ ir „Akumuliatoriaus bloko valdymas“.

Transportavimas

⚠ ATSAARGIAI

Sužalojimų ir pažeidimų pavojus!

Transportuojant įrenginį, reikia atsižvelgti į jo svorį.

Transportavimas rankomis

→ Prietaisą už rankenos pakelkite į viršų ir neškite.

Transportavimas transporto priemonėmis

→ Prietaisą užfiksuokite, kad nenuslystų ir neapvirštų.

Priežiūra ir aptarnavimas

→ Prietaisą ir plastiko priedus valykite įprasta plastikui skirta valymo priemone.

→ Jei reikia, kamerą ir priedus išplaukite vandeniu ir prieš vėl naudodami išdžiovinkite.

Paveikslas **S - V**

→ Lizdinį filtrą, jei reikia, valykite tik po vandens srove; netrinkite ir nevalykite šepetiu. Prieš sumontuodami, palaukite, kol išdžius.

→ Reguliariai tikrinkite, ar neužsiteršę įkrovimo kontaktai ir, jei reikia, nuvalykite juos.

→ Patikrinkite, ar neužsiteršę vėdinimo angos ir, jei reikia, išvalykite jas.

Techninė priežiūra

Prietaisas nereikalauja techninės priežiūros.

Pagalba gedimų atveju

Prietaisas neveikia

Paveikslas **L**

→ Akumuliatoriaus bloko padėtis akumuliatoriaus laikiklyje neteisinga, įstumkite akumuliatoriaus bloką į akumuliatoriaus laikiklį ir užfiksuokite.

→ Akumuliatoriaus bloko įkrovos lygis (žr. ekraną), jeigu reikia, įkraukite jį.

→ Akumuliatoriaus blokas arba įkroviklis sugedęs, pakeiskite akumuliatoriaus bloką arba įkroviklį nauju.

Įrenginys išsijungia savaime

→ Prietaisas / akumuliatoriaus blokas perkaito, šiek tiek palaukite, kad prietaisas / akumuliatoriaus blokas galėtų atvėsti.

→ Skyrius pilnas vandens, todėl aktyvinta plūdė; ištuštinkite skyrių.

Sumažėjęs siurbimo galingumas

→ Užsikūso priedai, siurbimo žarna arba siurbimo vamzdis.

Kamštį pašalinkite naudodami tinkamą pagalbinę priemonę.

Paveikslas **E**

→ ar nepilnas filtro maišelis; įdėkite naują maišelį.

Paveikslas **S - V**

→ ar neužterštas lizdinis filtras; išpurtykite lizdinį filtrą ir, jei reikia, plaukite vandens srove.

→ Pakeiskite lizdinį filtrą.

Rekomenduojama: keisti kasetinį filtrą 1 kartą per metus.

Techniniai duomenys

Akumuliatoriaus blokas ir standartinis įkroviklis šiose komplektacijose:

- WD 3 Battery Set
- WD 3 Battery Premium Set

(Akumuliatoriaus blokas „Battery Power 36/25“ / standartinis įkroviklis „Battery Power BC 36 V“)

Įrenginys

Nominalioji galia	W	300
Eksplotavimo trukmė, kai akumuliatorius visiškai įkrautas (maks.)	min	15
Apsaugos klasė		III
Saugiklio rūšis		IPX4

Akumuliatoriaus blokas „Battery Power 36/25“

Nominali įtampa	V	36
Vardinė galia (pagal IEC/EN 61690)	Ah	2,4
Vardinis galingumas (pagal elementų gamintojo duomenis)	Ah	2,5
Vardinė energija (pagal UN 3480)	Wh	86,4
Įkrovimo srovė, didž.	A	4
Akumuliatoriaus tipas		Ličio jonai
Masė	kg	0,9
Matmenys (l x b x h)	mm	133x88x72

Standartinis įkroviklis „Battery Power BC 36 V“

Akumuliatoriaus bloko vardinė įtampa	V	36
Didžiausia įkrovos srovė	A	0,5
Akumuliatoriaus tipas		Ličio jonai
Tinklo įtampa	V	100-240
Dažnis	Hz	50-60
Įmamoji srovė (maks.)	A	0,3
Apsaugos klasė		II
Svoris (be akumuliatoriaus bloko)	g	205

Gamintojas pasilieka teisę keisti techninius duomenis!

Зміст

Загальні вказівки	UK	5
Правила безпеки	UK	5
Вказівки щодо акумуляторного блоку та зарядного пристрою	UK	9
Захисні засоби	UK	9
Елементи пристрою	UK	9
Процес зарядки	UK	10
Керування акумуляторним блоком	UK	10
Зберігання	UK	11
Транспортування та зберігання	UK	11
Догляд та технічне обслуговування	UK	11
Допомога у випадку неполадок	UK	11
Опис пристрою	UK	12
Установка	UK	12
Заряджання акумуляторного блоку	UK	12
Введення в експлуатацію	UK	12
Загальні вказівки щодо обслуговування	UK	12
Експлуатація	UK	13
Транспортування	UK	13
Догляд та технічне обслуговування	UK	13
Допомога у випадку неполадок	UK	14
Технічні характеристики	UK	14

Шановний покупце!



Перед першим застосуванням пристрою прочитати цю оригінальну інструкцію з експлуатації, після цього діяти відповідно до неї та зберегти її для подальшого користування або для наступного власника.

Загальні вказівки

Правильне застосування

Пристрій призначено для використання відповідно до описів, наведених у даному керівництві по експлуатації, і вказівок по техніці безпеки під час роботи з універсальними пилососами.

Цей пристрій призначений для приватного використання і не пристосований до навантажень промислового використання.

- Необхідно захищати прилад від дощу. Не зберігати поза приміщенням.
- Забороняється всмоктувати приладом попіл та сажу.

Виробник не несе відповідальності за збитки, завдані невідповідним або неправильним застосуванням пристрою.

Захист навколишнього середовища

Інструкції із застосування компонентів (REACH)
Актуальні відомості про компоненти наведені на веб-вузлі за адресою:

www.kaercher.com/REACH



Пакувальні матеріали піддаються вторинній переробці. Упаковку необхідно утилізувати без шкоди для довкілля.



Пристрої, що відпрацювали, містять цінні матеріали, які потрібно передавати на вторинну переробку. Батареї та акумулятори містять речовини, які не повинні потрапляти у навколишнє середовище. Пристрої, що відпрацювали, такі як батареї або акумулятори, утилізувати згідно з вимогами щодо захисту навколишнього середовища.

Електричні та електронні прилади найчастіше містять складові частини, які у разі неправильного поводження з ними або неправильної утилізації можуть створити потенційну небезпеку для здоров'я людини та навколишнього середовища. Однак ці частини необхідні для належної експлуатації приладу. Прилади, позначені цим символом, забороняється утилізувати разом з побутовим сміттям.

Інструкції із застосування компонентів (REACH)

Актуальні відомості про компоненти наведені на веб-вузлі за адресою:

www.kaercher.com/REACH

Гарантія

У кожній країні діють умови гарантії, наданої відповідною фірмою-продавцем. Неполадки в роботі пристрою ми усуваємо безкоштовно протягом терміну дії гарантії, якщо вони викликані браком матеріалу чи помилками виготовлення. У випадку чинної гарантії звертійся до продавця чи в найближчий авторизований сервісний центр з документальним підтвердженням покупки.

Служба підтримки користувачів

З різних питань та в разі поломок Вам допоможуть наші представники філіалу KÄRCHER.

Комплектність та запасні частини

Слід використовувати лише оригінальні комплектуючі та оригінальні запасні деталі, тому що саме вони гарантують безпечну та безперебійну експлуатацію приладу.

Інформація щодо комплектуючих та запасних деталей міститься на сайті www.kaercher.com.

Комплект постачання

У разі нестачі додаткового обладнання або ушкоджень, отриманих під час транспортування, слід повідомити про це в торговельну організацію, яка продавала апарат.

Правила безпеки

Ступінь небезпеки

⚠ НЕБЕЗПЕКА

Вказівка щодо небезпеки, яка безпосередньо загрожує та призводить до тяжких травм чи смерті.

△ ПОПЕРЕДЖЕННЯ

Вказівка щодо потенційно можливої небезпечної ситуації, що може призвести до тяжких травм чи смерті.

△ ОБЕРЕЖНО

Вказівка щодо потенційно небезпечної ситуації, яка може спричинити отримання легких травм.

УВАГА

Вказівка щодо можливої потенційно небезпечної ситуації, що може спричинити матеріальні збитки.

Вказівки з техніки безпеки пилососа для вологого/сухого очищення

Безпечне обслуговування

△ НЕБЕЗПЕКА

- Користувач повинен використовувати пристрій у відповідності до інструкції. Він повинен враховувати умови місцевості та звертати увагу на третіх осіб під час роботи з пристроєм.
- Заборонено використовувати пристрій у вибухо-небезпечних зонах.
- При використанні пристрою в небезпечних зонах слід дотримуватися відповідних правил техніки безпеки.
- Не використовувати пристрій, якщо він раніше падав, має ознаки пошкодження або негерметичності.

- Пакувальну плівку тримайте подалі від дітей, існує небезпека задушення!

△ ПОПЕРЕДЖЕННЯ

- Цій пристрій не призначений для використання людьми з обмеженими фізичними, сенсорними або розумовими можливостями або з відсутністю досвіду й/або відсутністю відповідних знань, за винятком випадків, коли вони знаходяться під наглядом відповідальної за безпеку особи або отримують від неї вказівки по застосуванню пристрою, а також усвідомлюють можливі ризики.
- Допускається застосування пристрою дітьми, які досягли 8-річного віку, знаходяться під наглядом особи, відповідальної за їх безпеку, або які отримали інструкції із застосування пристрою від такої особи, а також усвідомлюють можливі ризики.
- Не дозволяйте дітям грати з пристроєм.
- Стежити за тим, щоб діти не грали із пристроєм.
- Експлуатувати та зберігати пристрій згідно до опису та малюнків!
- Пристрій має електричні конструктивні елементи, тому його не можна мити під проточною водою!

△ ОБЕРЕЖНО

- Не можна залишати пристрій без нагляду під час роботи.

УВАГА

- Не дозволяється експлуатація пристрою при температурі нижче 0 °С.
- Ніколи не провадити всмоктування без фільтру, в противному разі пристрій може бути пошкоджений.
- Захищати пристрій від негоди, вологи та жару.

Інші небезпеки

△ НЕБЕЗПЕКА

Небезпека вибуху!

- Заборонено використовувати пристрій у вибухонебезпечних зонах.
- Не всмоктувати вибухові або горючі гази, рідини та пил!
- Не всмоктувати пил хімічно активних металів (наприклад, алюміній, магній, цинк)!
- Не всмоктувати нерозбавлені кислоти та луги!
- Не допускати всмоктування предметів, що палають чи тліють!

△ ПОПЕРЕДЖЕННЯ

Небезпека травмування!

- Не провадити всмоктування за допомогою насадки та всмоктувальної трубки поблизу голови.

△ ОБЕРЕЖНО

- Для запобігання нещасним випадкам та травмуванню при транспортуванні пристрою слід прийняти до уваги вагу пристрою (див. розділ "Технічні дані").

Коефіцієнт стійкості

△ ОБЕРЕЖНО

- Перед виконанням будь-яких дій з пристроєм або біля нього необхідно забезпечити стійкість, щоб запобігти нещасним випадкам та травмуванню в результаті перекидання пристрою.

Вказівки з техніки безпеки під час роботи з зарядним пристроєм

△ НЕБЕЗПЕКА

- Перед кожним використанням перевіряти мережевий блок живлення з вилкою, з'єднувальний кабель, адаптер акумулятора і акумуляторний блок на предмет пошкоджень. Не використовувати і замінити пошкоджений пристрій.
- Не відкривайте зарядний пристрій. У разі пошкодження або дефекту зарядний пристрій необхідно замінити.
- Не експлуатуйте зарядний пристрій у вибухонебезпечному середовищі.

- Ніколи не торкайтесь мережного штекера та розетки вологими руками.
- Не користуйтеся забрудненим чи мокрим зарядним пристроєм.
- Не заряджайте батарейок (первинних гальванічних елементів), це загрожує вибухом.

⚠ ОБЕРЕЖНО

- Напруга в мережі повинна відповідати вказаній на фірмовій табличці зарядного пристрою.
- Використовуйте зарядний пристрій лише для зарядки допущених акумуляторних блоків.
- Заряджати акумуляторний блок дозволяється лише за допомогою оригінального зарядного пристрою, що входить до комплекту поставки, чи зарядного пристрою, допущеного фірмою KÄRCHER.

УВАГА

- Не носити зарядний пристрій, тримаючи його за з'єднувальний кабель.
- З'єднувальний кабель тримати подалі від джерел тепла, гострих країв, мастила та рухомих деталей пристрою.
- Не накривати мережевий блок живлення з вилкою.

- Слід уникати застосування подовжувального кабелю з кількома розетками та під час одночасної роботи кількох пристроїв.
- Щоб уникнути пошкоджень, не намотувати з'єднувальний кабель навколо мережевого блоку живлення з вилкою або адаптера акумулятора.

Символи на зарядному пристрої



Захищайте зарядний пристрій від вологи і зберігайте в сухому місці. Пристрій можна застосовувати лише в приміщеннях, не тримайте пристрій під дощем.



Зарядний пристрій має вбудований запобіжник на 1 ампер.



Зарядний пристрій відповідає вимогам класу захисту II.

Вказівки з техніки безпеки під час роботи з акумуляторним блоком

Обов'язково ознайомитись із вказівками з техніки безпеки, що додаються до акумуляторного блоку, і дотримуватися їх під час використання!

Вказівки щодо акумуляторного блоку та зарядного пристрою

⚠ **ОБЕРЕЖНО**

- *Небезпека поранення, небезпека пошкодження від акумулятора, що вибухає! Акумуляторні блоки заряджати тільки за допомогою відповідного зарядного пристрою.*
- *Перед використанням перевірити відповідність акумуляторного блоку і зарядного пристрою!*
- *Заряджати тільки непошкоджені акумуляторні блоки.*
- *Переобладнання і внесення не схвалених виготовником змін заборонене з міркувань безпеки.*
- *Будь-яке інше застосування неприпустиме. За ризики, що виникають через неприпустиме застосування, відповідає користувач.*
- Для введення в експлуатацію необхідні акумуляторний блок і зарядний пристрій з номінальною напругою 36 В. Комплектні варіанти вже укомплектовані літій-іонним акумуляторним блоком 36 В, 2,5 Ач (Battery Power 36/25) і стандартним зарядним пристроєм 36 В (Battery Power BC 36 V).
- Акумуляторні блоки Battery Power (+) 36/25, 36/50 та 36/75 можна використовувати тільки з відповідними пристроями системи Kärcher 36 V Battery Power.
- Акумулятори / зарядні пристрої, які не входять до комплекту поставки або які потрібні додатково, доступні в якості спеціального приладдя і можуть бути придбані окремо.
- Перед використанням акумуляторного блоку в пристрої акумуляторної платформи KÄRCHER Battery Power необхідно ознайомитися з інструкцією з експлуатації використовуваного пристрою і з вказівками з техніки безпеки, що додаються (за наявності).
- Додаткова інформація про інструкцію з експлуатації акумуляторного блоку, а також про приладдя і запасні частини, міститься на сайті www.kärcher.com.

Акумуляторний блок 36 V Battery Power

Назва	Тип акумулятора	Номінальна напруга	Номінальна ємність (відповідно до IEC/EN 61690)	Номінальна ємність (згідно з даними виробника елемента)
	Літій-іонний	V	Ah	Ah
36/25		36	2,4	2,5
36/50		36	4,8	5,0

Транспортування

- Літій-іонний акумулятор виконує вимоги законодавства про небезпечні вантажі та може транспортуватись дорогами загального користування без додаткових приписів.
- У разі відправлення третьою особою (транспортною компанією) дотримуватись спеціальних вимог до упакування та маркування.
- Акумулятор дозволено відправляти тільки за умови відсутності пошкоджень на корпусі. Приклеїти відкриті контакти та запакувати акумулятор у міцну та безпечну упакування. Він не повинен вільно рухатись в упакуванні.
- Дотримуватись також національних норм.

Захисні засоби

⚠ **ОБЕРЕЖНО**

- *Захисні пристрої слугують для захисту користувачів. Зміна захисних пристроїв чи нехтування ними не допускається.*

Схема захисту

Вбудована схема захисту захищає акумулятор від

- перегріву
- глибокої розрядки
- Перезарядження
- Коротке замикання

Елементи пристрою

Акумуляторний блок

Малюнок залежно від типу

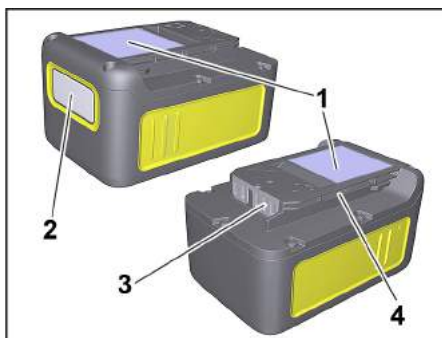

- 1 Заводська табличка
- 2 Дисплей
- 3 Контакти
- 4 Тримач

Стандартний зарядний пристрій

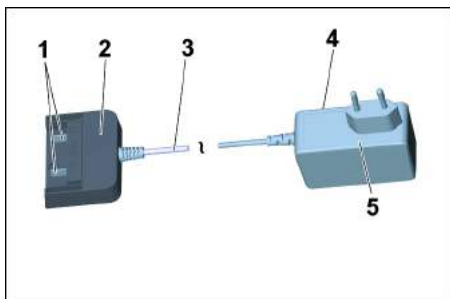

- 1 Зарядні контакти
- 2 Адаптер акумулятора
- 3 З'єднувальний кабель
- 4 Заводська табличка
- 5 Мережевий блок живлення з вилкою

Процес зарядки

⚠ ОБЕРЕЖНО

Небезпека травмування, небезпека пошкодження!
Дотримуватись інструкції з експлуатації та вказівок з безпеки зарядного пристрою.

Вказівка

Нові акумуляторні блоки мають тільки попередній заряд і повинні повністю заряджатися перед першим використанням.

Дисплей активується під час першого процесу заряджання.

Щоб індикатор рівня заряду працював правильно, акумуляторний блок необхідно розрядити під час першого використання до відключення пристрою.

Рисунок **Г**

- Вставити мережевий блок живлення з вилкою в розетку.
- Вставити акумуляторний блок в адаптер акумулятора зарядного пристрою.
- Заряджання почнеться автоматично.

Рисунок **Г**

- На дисплеї акумуляторного блоку відображається залишковий час заряджання.
- Час заряджання стандартним зарядним пристроєм (Battery Power BC 36 V) для розрядженого акумуляторного блоку (Battery Power 36/25) становить прибл. 5,5 годин.
- У разі повного заряду акумуляторного блоку на дисплеї відображається 100 %.
- Після заряджання від'єднати адаптер акумулятора від акумуляторного блоку.
- Витягнути мережевий блок живлення з вилкою з розетки.

Вказівка

Якщо на дисплеї нічого не відображається, коли акумуляторний блок знаходиться в зарядному пристрої, ємність акумулятора вичерпана або занижена. Як тільки заряд акумуляторного блоку буде достатнім, на дисплеї відобразиться залишковий час заряджання.

Якщо індикація не з'являється навіть через тривалий час, акумуляторний блок несправний і повинен бути замінений.

Вказівка

Нові акумуляторні блоки досягають своєї повної ємності прибл. після 5 циклів заряджання та розряджання.

Акумуляторні блоки, що не використовувались тривалий час, перед застосуванням підзарядити. За температури нижче 0 °C продуктивність акумуляторного блоку знижується.

Тривале зберігання за температури понад 20 °C може зменшити ємність акумулятора.

Примітка

Заряджений акумулятор до застосування може залишатися в зарядному пристрої. Небезпеки перезарядки немає.

Щоб уникнути непотрібної витрати енергії, зарядний пристрій потрібно від'єднувати, щойно акумулятор повністю заряджений.

Керування акумуляторним блоком

Дисплей

- Акумуляторний блок оснащений дисплеєм, який постійно відображає інформацію про стан заряду, хід зарядки і залишковий час. Крім того, на ньому можуть відобразитися повідомлення про помилки.
- Час роботи регулюється за допомогою перемикачання потужності.
- Залежно від використовуваного пристрою дисплей повертається під час встановлення акумуляторного блоку.

Індикація	Значення
Зберігання акумулятора	
	Рівень заряду акумуляторного блоку, коли він не використовується.
Використання акумулятора	
	Залишковий час роботи акумуляторного блоку під час використання.
Заряджання акумулятора	
	Залишковий час заряджання акумуляторного блоку під час заряджання.
	Акумуляторний блок повністю заряджений.
Індикація несправностей	
	Температура акумуляторного блоку за межами допустимих значень або заблокована через коротке замикання (див. «Допомога в разі несправностей»).

Індикація	Значення
	Акумуляторний блок несправний і заблокований з метою безпеки. Не використовувати акумуляторний блок і утилізувати його належним чином.

Експлуатація

⚠ **ОБЕРЕЖНО**

Небезпека поранення та пошкодження! При роботі дотримуватись інструкції з експлуатації та вказівки з безпеки застосованого пристрою.

➔ Вставити акумулятор в кріплення пристрою.

⚠ **ОБЕРЕЖНО**

Небезпека поранення та пошкодження! Звернути увагу, щоб акумулятор правильно зафіксувався.

Вказівка

Під час використання на дисплеї відображається залишковий час заряджання.

➔ Після роботи виїняти акумулятор з пристрою.

➔ Акумулятор після роботи зарядити.

Примітка

Навіть частково розряджений акумулятор зарядити після застосування.

Зберігання

⚠ **ОБЕРЕЖНО**

Небезпека травм та пошкоджень! При транспортуванні слід звернути увагу на вагу пристрою.

УВАГА

Небезпека пошкодження! Зберігати акумулятори тільки в приміщеннях з низькою вологістю повітря та при температурі нижче за 20 °C. Цей прилад має зберігатися лише у внутрішніх приміщеннях.

На дисплеї акумуляторного блоку відображається поточний стан заряду навіть без підключення до зарядного пристрою.

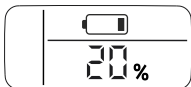

Якщо дисплей акумуляторного блоку під час зберігання гасне, ємність акумулятора вичерпана і дисплей вимкнувся. Зарядити акумуляторний блок якомога швидше.

Транспортування та зберігання

⚠ **ОБЕРЕЖНО**

Небезпека травм та пошкоджень! При транспортуванні слід звернути увагу на вагу пристрою.

Догляд та технічне обслуговування

➔ Зарядні контакти регулярно перевіряти на наявність забруднення та при необхідності очищати їх.

➔ Акумулятори, що зберігаються впродовж тривалого часу, періодично підзаряджати.

Технічне обслуговування

Апарат не потребує профілактичного обслуговування.

Допомога у випадку неполадок

Помилка під час заряджання

Дисплей вимкнений, акумуляторний блок не заряджається

Зарядний пристрій несправний. Замінити зарядний пристрій.

Можливо, акумуляторний блок повністю розряджений. Дочекатися, поки на дисплеї через деякий час не з'явиться залишковий час заряджання. Якщо не з'являється, акумуляторний блок несправний. Замінити акумуляторний блок.

Дисплей увімкнений але акумуляторний блок не заряджається

Зарядний пристрій несправний. Замінити зарядний пристрій.

Звернути увагу на індикацію на дисплеї. Можливо, температура акумулятора не знаходиться в нормальному діапазоні.

На дисплеї відображається символ температури, акумуляторний блок не заряджається

Температура акумуляторного блоку занижена/зависока Перенести акумуляторний блок у середовище з помірною температурою. Дочекатися, поки температура акумуляторного блоку не нормалізується. Заряджання почнеться автоматично.

Помилки під час експлуатації

На дисплеї відображається символ температури

Температура акумуляторного блоку занижена/зависока Перенести акумуляторний блок у середовище з помірною температурою. Дочекатися, поки температура акумуляторного блоку не нормалізується.

У разі короткого замикання акумуляторний блок блокується для подальшого використання на 30 секунд. Якщо коротке замикання відбувається часто, акумуляторний блок блокується на тривалий час. Щоб розблокувати акумуляторний блок, підключити його до зарядного пристрою.

На дисплеї відображається залишковий час 0, пристрій вимикається.

Акумуляторний блок розряджений. Зарядити акумуляторний блок.

Помилки під час зберігання

Дисплей не показує ємність, що залишилася

Акумуляторний блок розряджений. Зарядити акумуляторний блок.

Дисплей показує залишкову ємність 70 %, хоча акумуляторний блок був щойно заряджений.

Акумуляторний блок знаходиться в автоматичному режимі зберігання. Він активується, якщо акумулятор не використовується понад 21 день. Ця функція захищає акумуляторні елементи від швидкого старіння і збільшує строк служби. Повністю зарядити акумулятор, перш ніж використовувати його знову.

Загальна помилка

На дисплеї відображається символ зламано акумулятора.

Акумуляторний блок несправний і заблокований з метою безпеки. Не використовувати акумуляторний блок і утилізувати його належним чином.

Опис пристрою

Зображення див. на розвороті!

- У цьому керівництві з експлуатації наведено опис універсального пилососа, який зображено на обкладинці.
- На ілюстраціях намальовано максимальне оснащення пристрою. Оснащення та кількість додаткового приладдя, що входить в обсяг постачання, залежить від моделі пристрою.

При розпакуванні перевірте вміст упаковки на наявність додаткового обладнання чи пошкоджень. У випадку пошкоджень при транспортуванні повідомте про це своєму продавцю.

- входять до комплекту постачання
- можливе обладнання

- 1 Місце під'єднання шлангу
- 2 Акумуляторний відсік
- 3 Вимикач
- 4 Кнопка розблокування акумулятора
- 5 Рукотка
- 6 Місце під'єднання для роздуву
- 7 Замок бака
- 8 Паркувальне положення
- 9 Місце для додаткового обладнання
- 10 Спрямовувальний валець
- 11 Баки
- 12 Фільтрувальний мішок
- 13 Патронний фільтр
- 14 Всмоктувальний шланг зі з'єднувальним елементом
- 15 Знімна ручка
- 16 Всмоктуючі трубки 2 x 0,5 м
- 17 Сопло для заповнення
- 18 Насадка для підлоги (зі вставкою)
- 19 Акумуляторний блок Battery Power 36/25
- 20 Стандартний зарядний пристрій Battery Power BC 36 V

Установка

Рисунок **A**

→ Для відкривання потягнути замки контейнера назовні і зняти верхню частину пристрою за ручку.

Рисунок **B**

→ Витягти вміст з контейнера.

Рисунок **C**

→ Повернути резервуар, вставити до упору поворотні кільцата в отвори на підставі резервуара.

Рисунок **D**

→ Встановити кришку пристрою на резервуар і закрити замки.

Рисунок **E**

→ Для всмоктування сухого бруду за потреби може використовуватися фільтрувальний мішок.

Зарядження акумуляторного блоку

Рисунок **F**

Рисунок **G**

→ Див. главу «Процес зарядження» і «Керування акумуляторним блоком».

Введення в експлуатацію

Приєднати додаткове обладнання

Рисунок **H**

→ Вставити всмоктувальний шланг у пристрій до фіксації.

Для витягання шлангу слід натиснути пальцями на стопор і витягнути всмоктувальний шланг.

Рисунок **I**

→ З'єднати ручку зі всмоктувальним шлангом до фіксації.

→ З'єднати обидві всмоктувальні трубки та під'єднати їх до ручки.

Вказівка: Таке приладдя, як, наприклад, всмоктувальні щітки (опція) можна вставляти безпосередньо в з'єднувальний елемент і таким чином з'єднувати зі всмоктувальним шлангом.

Для комфортної роботи навіть в умовах обмеженого простору.

За потреби знімну ручку можна розміщувати між приладдям та всмоктувальним шлангом.

Рекомендація: Для прибирання підлоги слід вставити ручку у всмоктувальний шланг.

Рисунок **J**

→ Щоб зняти ручку зі всмоктувального шланга, слід натиснути на фіксатор великим і вказівним пальцями і потягнути за ручку.

Вказівка: Після зняття ручки приладдя також можна вставляти безпосередньо у всмоктувальний шланг.

Рисунок **K**

→ З'єднати насадку для підлоги зі всмоктувальною трубкою.

Вказівка: Для прибирання сухого бруду або води завжди використовувати вставки насадки для підлоги (щіткові планки і гумові крайки).

Встановлення акумуляторного блоку

Рисунок **L**

→ Вставити акумуляторний блок зверху в тримач акумулятора і заклацнути.

Ввімкнення пристрою

Рисунок **M**

→ **Положення I:** функція всмоктування і продувки.

Положення 0: Пристрій вимкнений.

Загальні вказівки щодо обслуговування

УВАГА

Металевий контейнер під час збирання великої кількості дрібного пилу може отримати статичний заряд, а потім розрядитися у разі торкання.

УВАГА

Зона тримача акумулятора повинна бути чистою.

- Якщо в цій зоні занадто багато бруду, можливо, що акумуляторний блок не зможе бути правильно вставлений/зафіксований.

- Також існує ймовірність того, що акумуляторний блок не зможе бути видалений з пристрою, оскільки важіль викиду більше не рухається.

Експлуатація

УВАГА

Працювати завжди зі встановленим патронним фільтром, як при вологому, так і при сухому прибиранні!

Пилосос для сухої очистки

УВАГА

Перед застосуванням слід перевірити фільтр на наявність пошкоджень і, за потреби, замінити. Працювати тільки з сухим патронним фільтром!

Рисунок **E**

- ➔ **Рекомендація:** Для всмоктування дрібного пилу слід застосовувати мішок для збору пилу.

Вказівки щодо фільтрувального мішка

- Ступінь заповнення фільтрувального мішка залежить від всмоктуваного забруднення.
- При всмоктуванні пилу, піску та ін. слід частіше змінювати фільтрувальний мішок.
- Встановлений мішок для збору пилу може погнути, тому його слід своєчасно замінити.

УВАГА

Всмоктування холодного попелу здійснювати тільки із застосуванням попереднього відсікача. Інформація щодо комплектуючих та запасних деталей міститься на сайті www.kaercher.com.

Вологе прибирання

УВАГА

Не використовуйте фільтрувальний мішок!

Рисунок **K**

- ➔ Для всмоктування вологи слід використовувати відповідну вставку до насадки для підлоги і приєднувати відповідне приладдя.

Вказівка: Якщо резервуар повний, поплавков закриття для всмоктування і пристрій працює з більшим числом обертів. негайно вимкнути пристрій та випорожнити резервуар.

Роздуб

Очищення важкодоступних місць або місць, де всмоктування не можливе, наприклад, видалення листя з гравію.

Рисунок **N**

- ➔ Приєднати всмоктувальний шланг до підключення для подачі повітря. Тим самим активується функція продування.

Переривання роботи

- ➔ Включити пристрій.

Рисунок **O**

- ➔ Встановити насадку для підлоги в паркувальне положення.

Примітка: якщо під час перерви в роботі необхідно зняти всмоктувальну головку, акумуляторний блок можна не витягувати. Акумуляторний блок надійно зафіксований і не може випасти.

Закінчення роботи

- ➔ Включити пристрій.

Рисунок **P**

- ➔ Перемістити кнопку розблокування акумулятора вперед і витягти акумуляторний блок із пристрою.
- ➔ У разі необхідності зарядити акумуляторний блок (див. главу «Зарядження акумуляторного блоку»).

Рекомендація: після завершення роботи витягти акумуляторний блок із пристрою.

Спорожнити резервуар

Рисунок **Q**

- ➔ Зняти кришку пристрою та видалити вміст з резервуару.

Зберігання пристрою

Рисунок **R**

- ➔ Покладіть додаткове обладнання у пристрій та зберігайте пилосос у сухому приміщенні.

Зберігання акумуляторного блоку

Примітка: незалежно від режиму всмоктування ЖК-дисплей споживає деяку ємність акумулятора, незалежно від того, знаходиться акумуляторний блок в пристрої чи ні.

- ➔ Див. главу «Процес зарядження» і «Керування акумуляторним блоком».

Транспортування

⚠ ОБЕРЕЖНО

Небезпека травм та пошкоджень!

При транспортуванні слід звернути увагу на вагу пристрою.

Транспортування вручну

- ➔ Високо підняти пристрій за ручку та перенести.

Транспортування транспортними засобами

- ➔ Зафіксувати прилад від зсування та перекидання.

Догляд та технічне обслуговування

- ➔ Очищувати пристрій та приладдя з пластмаси за допомогою стандартних засобів для чищення виробів з пластмаси.

- ➔ Бак та приладдя в разі необхідності промити водою та просушити перед наступним використанням.

Малюнок **S - V**

- ➔ У разі потреби проводити очищення патронного фільтру під струменем води. Не витирати і не чистити із застосуванням щітки. Перед встановленням повністю висушити.

- ➔ Зарядні контакти регулярно перевіряти на наявність забруднення та при необхідності очищати їх.

- ➔ Вентиляційну щілину регулярно перевіряти на наявність забруднення та при необхідності очищати її.

Технічне обслуговування

Апарат не потребує профілактичного обслуговування.

Допомога у випадку неполадок

Пристрій не працює

Рисунок **L**

- Акумуляторний блок неправильно розташований в тримачі, вставити акумуляторний блок в тримач до кляцання.
- Занадто низький рівень заряду акумуляторного блоку (див. дисплей), у разі необхідності зарядити його.
- Несправність акумуляторного блоку або зарядного пристрою, замінити акумуляторний блок або зарядний пристрій.

Пристрій відключається самостійно

- Перегрів пристрою/акумуляторного блоку, трохи почекайте, щоб пристрій/акумуляторний блок охололи.
- Контейнер заповнений водою, внаслідок чого активується поплавець, спорожнити контейнер.

Зниження сили всмоктування

- Приладдя, всмоктувальний шланг або всмоктувальні трубки забруднені. Видалити засмічення за допомогою придатного допоміжного засобу.

Рисунок **E**

- Мішок для збору пилу заповнений, вставити новий мішок.

Малюнок **S - V**

- Патронний фільтр забруднений. Витрусити вміст патрону та промити патронний фільтр під струменем води.
- Замінити пошкоджений патронний фільтр.

Рекомендація: раз на рік міняти патронний фільтр.

Технічні характеристики

Акумуляторний блок і стандартний зарядний пристрій входять до комплекту поставки:

- WD 3 Battery Set
 - WD 3 Battery Premium Set
- (акумуляторний блок Battery Power 36/25 / стандартний зарядний пристрій Battery Power BC 36 V)

Пристрій

Номинальна потужність	W	300
Час роботи у разі повної зарядки акумулятора (макс.)	хв	15
Клас захисту		III
Ступінь захисту		IPX4

Акумуляторний блок Battery Power 36/25

Номинальна напруга	V	36
Номинальна ємність (відповідно до IEC/EN 61690)	A-г	2,4
Номинальна ємність (згідно з даними виробника елемента)	A-г	2,5
Ном. енергоспоживання (відповідно до UN 3480)	Wh	86,4
Зарядний струм макс.	A	4
Тип акумулятора		Літій-іонний
Вага	кг	0,9
Габарити (д х ш х в)	mm	133x88x72

Стандартний зарядний пристрій Battery Power BC 36 V

Номинальна напруга акумуляторного блоку	V	36
Зарядний струм макс.	A	0,5
Тип акумулятора		Літій-іонний
Номинальна напруга	V	100-240
Частота	Hz	50-60
Споживання електроенергії (макс.)	A	0,3
Клас захисту		II
Вага (без акумуляторного блоку)	g	205

Можливі зміни у конструкції пристрою!

Мазмұны

Жалпы нұсқаулар	КК	5
Қауіпсіздік нұсқаулары	КК	6
Аккумулятор жинағы мен зарядтау құрылғысы туралы нұсқаулар	КК	9
Қауіпсіздік құралдары	КК	9
Басқару элементтері	КК	9
Зарядтау процесі	КК	10
Аккумулятор жинағын пайдалану	КК	10
Сақтау	КК	11
Тасымалдау және сақтау	КК	11
Күту мен техникалық тексеру жұмыстары	КК	11
Кедергілер болғанда көмек алу	КК	11
Бұйым сипаттамасы	КК	12
Орнату	КК	12
Аккумулятор жинағын зарядтаңыз	КК	12
Бұйымды іске қосу	КК	12
Пайдалану жөніндегі жалпы нұсқаулар	КК	13
Қолдану	КК	13
Тасымалдау	КК	13
Күту мен техникалық тексеру жұмыстары	КК	14
Кедергілер болғанда көмек алу	КК	14
Техникалық мағлұматтар	КК	14

Құрметті тұтынушы,



Бұйымыңызды алғаш рет қолдану алдында осы түпнұсқа пайдалану бойынша нұсқаулықты мұқият оқып шығыңыз, нұсқауларды орындап,

кейін пайдалану үшін немесе осы бұйымды кейін пайдаланатын тұлғалар үшін сақтап қойыңыз.

Жалпы нұсқаулар

Бұйымды мақсатына сәйкес қолдану

Осы қолдану туралы нұсқаулықта берілген сипаттамалар мен қауіпсіздік нұсқауларына сәйкес, бұйым әмбебап сорғыш ретінде қолданылуға арналған.

Бұл құрылғы жеке қолданысқа арналған және өндірістік мақсаттармен қолданылуға арналмаған.

- Бұйымды жаңбырдан сақтаңыз. Далада ашық аспан астында сақтауға болмайды.
- Күл мен құрымды осы бұйым арқылы соруға болмайды.

Өндіруші бұйымды мақсатына сай емес қолдану немесе қате түрде қолданудан пайда болатын зияндар үшін жауапкершілік көтермейді.

Қоршаған ортаны қорғау

Құрамындағы заттар туралы анықтамалар (REACH)

Бұйымның құрамындағы заттар туралы соңғы мағлұматтарды астыда көрсетілген интернет беттерімізде оқи аласыз:

www.kaercher.com/REACH



Орауыш материалдары екінші рет өңдеуге жарамды. Орауышты қоршаған ортаға қауіпсіз түрде кәдеге жаратыңыз.



Ескі бұйымдарда қайта өңделуге жіберілуі тиіс бағалы, қайта өңдеуге болатын материалдар бар. Батареялар мен аккумуляторларда қоршаған ортаға зиян әкелетін заттар бар. Ескі бұйымдар мен батареяларды немесе аккумуляторларды қоршаған ортаға зиян келтірмей кәдеге жаратыңыз.

Электрлік және электрондық бұйымдардың құрамында қате қолдану немесе қате кәдеге жарату нәтижесінде адам денсаулығына және қоршаған ортаға қауіп төндіруі ықтимал бөлшектер жиі кездеседі. Алайда аталған бөлшектер бұйымды тиісінше пайдалану үшін қажет болады. Осы таңбамен белгіленген бұйымдарды үй қоқыстарымен бірге тастауға болмайды.

Құрамындағы заттар туралы анықтамалар (REACH)

Бұйымның құрамындағы заттар туралы соңғы мағлұматтарды астыда көрсетілген интернет беттерімізде оқи аласыз:

www.kaercher.com/REACH

Кепілдеме

Бұйымдарымыз үшін әр елде жауапты өтім серіктестеріміз тарапынан шығарылатын кепілдеме шарттары күште болады. Егер материалдардың ақаулығы немесе дайындау барысындағы қателіктер табылса, біз ықтимал ақаулықтарды кепіл мерзімі ішінде ақысыз жөндейміз. Кепіл мерзімі ішінде наразылықтарыңыз болса, аспапты сатқан сауда мекемесіне немесе жақындағы өкілетті сервистік қызмет көрсету орнына сатып алу чегін көрсетіп, хабарласыңыз.

Өндірілген күні көрсетілген түр кестесінде шифрланған.

Жеке сандардың мағынасы келесідей болады:

Мысалы: 30190

- 3 Өндірілген жылы
- 0 Өндірілген газыры
- 1 Өндірілген онжылдық
- 9 Өндірілген айының екінші саны
- 0 Өндірілген айының бірінші саны

Сонымен бұл мысалда 30190 коды 09 / (2) 013 өндірілген күнін білдіреді.

Бұйым Қолданушыларға Қызмет Көрсету бөлімі

Егер Сізге сұрақтар пайда болса немесе Сіз белгілі бір кемшіліктерге тап болсаңыз, біздің KÄRCHER бөлімшелеріміз Сізге құшырлана көмек көрсетеді.

Аксессуарлар мен қосалқы бөлшектер

Тек түпнұсқа керек-жарактар мен түпнұсқа қосалқы бөлшектерді қолданыңыз, себебі олар бұйымның қауіпсіз және ақаусыз жұмысына кепілдік береді. Керек-жарактар мен қосалқы құралдар туралы ақпарат www.kaercher.com веб-сайтында қолжетімді.

Қаптама ішіндегі бөлшектер

Егер кейбір жабдықтар жоқ болса немесе тасымалдау кезіндегі ақаулар болса, аппаратты сатқан фирманы хабардар етіңіз.

Қауіпсіздік нұсқаулары

Қауіп деңгейі

△ **ҚАУІП**

Ауыр жарақаттануға не өлімге апарып соғатын тікелей түрде түсе алатын тәуекелге нұсқау.

△ **ЕСКЕРТУ**

Ауыр жарақаттануға не өлімге апарып соғатын ықтимал қауіпті жағдайларға нұсқау.

△ **АБАЙЛАҢЫЗ**

Жеңіл жарақаттануға апарып соғатын ықтимал қауіпті жағдайға нұсқау.

НАЗАР АУДАРЫҢЫЗ

Материалдық зиянға апарып соғатын ықтимал қауіпті жағдайға нұсқау.

Құрғақ және ылғалды тазалау үшін шаңсорғыштың қауіпсіздік нұсқаулар

Қауіпсіз қолдану

△ **ҚАУІП**

- Пайдаланушы бұйымды нысанына байланысты қолдануы керек. Бұйыммен жұмыс істеу кезінде жергілікті шарттарға назар аударуы керек, жақында жүрген адамдарды ескеруі қажет.
- Жарылу қауіп бар жерлерде пайдалануға тыйым салынады.

- Бұйымды қауіпті аймақта қолдану кезінде тиісті қауіпсіздік ережелерін сақтау қажет.

- Бұйым алдында құлатылған болса, оның үстінде зақым белгілері көрінсе немесе кемулер бар болса, оны пайдаланбаңыз.

- Қаптама қағазын балалардан аулақ ұстаңыз, тұншығып қалу қауіп бар!

△ **ЕСКЕРТУ**

- Бұл құрылғыны физикалық, сенсорлық немесе ақыл-ой дамуы шектелген немесе тәжірибесі және/немесе біліктілігі жоқ адамдар білікті маманның бақылауында болмаған кезде немесе осы мамандар тарапынан бұйымды қолдану тәсілі және оған қатысты қауіптер түсіндірілмеген кезде пайдаланбауы тиіс.

- Балалар 8 жасан асқан жағдайда немесе олардың қауіпсіздігіне жауапты адам бақылауында немесе құрылғының қолдану тәсілімен және оған қатысты қауіптермен танысқан кезде ғана құрылғыны қолдана алады.

- Балаларға құрылғымен ойнауға рұқсат бермеңіз.

- Балаларға құрылғымен ойнауға жол бермеу үшін оларды бақылап отыру керек.
- Бұйымды тек сипаттамаға немесе суретке сәйкес қолданыңыз немесе сақтаңыз!
- Бұйым құрамында электрикалық бөлшектері бар - оны ағынды сумен тазаламаңыз.

△ **АБАЙЛАҢЫЗ**

- Бұйымды ешқашан қосулы күйінде қалдыруға болмайды.

НАЗАР АУДАРЫҢЫЗ

- Температура 0 °C-ден төмен болғанда бұйымды қолданбаңыз.
- Сорғышты ешқашан филтрсіз пайдаланбаңыз, бұйым зақымдалуы мүмкін.
- Бұйымды жағымсыз ауа райы, ылғал және жоғары температура ықпалынан қорғау керек.

Басқа тәуекелдер

△ **ҚАУІП**

Жарылып кету қаупі!

- Жарылу қаупі бар жерлерде пайдалануға тыйым салынады.
- Жарылғыш немесе жанғыш газ, сұйықтықтарды және шаңды сорғытпаңыз!
- Реактивті металл шаңдарын (мысалы алюминий, магний, мырыш) сорғытпаңыз!

- Ерітілмеген қышқылдарды немесе сілтілерді сорғытпаңыз!
- Жанғыш немесе тұтанғыш заттар сормаңыз!

△ **ЕСКЕРТУ**

Жаралану қаупі!

- Шүмек пен сорғыш бас жағында сормайды.
- ### △ **АБАЙЛАҢЫЗ**
- Апаттар мен зақымдарды болдырмау үшін бұйымды тасымалдаған кезде салмағына назар аударыңыз (техникалық мәліметтерді қараңыз).

Тұрақтылық

△ **АБАЙЛАҢЫЗ**

- Қауіпті жағдайлар мен бұйым зақымдалуының алдын алу үшін бұйымды пайдалану алдында қауіпсіздік шараларын сақтау қажет.

Зарядтау құрылғысының қауіпсіздік нұсқаулары

△ **ҚАУІП**

- Әрбір пайдаланудан бұрын қуат беру блогының, байланыстырушы кабельдің, аккумулятор адаптерінің және аккумулятор жинағының зақымдалмауын тексеріңіз. Зақымдалған жабдықты пайдаланбаңыз немесе ауыстырыңыз.

- Зарядтау құрылғысын ашпаңыз. Зақымдалған немесе ақау пайда болған жағдайда, зарядтау құрылғысын ауыстырыңыз.
- Зарядтау құрылғысын жарылу қаупі бар ортада пайдаланбаңыз.
- Кабель ашасы мен электр розеткасын ешқашан ылғалды қолмен ұстамаңыз не түртпеңіз.
- Құрылғыны ластанған немесе ылғал күйде пайдаланбаңыз.
- Батареяларды (гальваникалық элементтерді) зарядтауға болмайды. Жарылыс қаупі бар!

⚠ АБАЙЛАҢЫЗ

- Желі кернеуі зарядтау құрылғысының техникалық сипаттамасында көрсетілген кернеуге сәйкес келуі керек.
- Зарядтау құрылғысын тек рұқсат етілген аккумулятор блоктарын зарядтау үшін қолданыңыз.
- Аккумулятор жинағын қоса берілетін түпнұсқалы зарядтау құрылғысымен немесе KÄRCHER компаниясы бекіткен зарядтау құрылғысымен ғана зарядтауға рұқсат етіледі.

НАЗАР АУДАРЫҢЫЗ

- Зарядтау құрылғысын байланыстырушы кабелінен тартып жүрмеңіз.
- Байланыстырғыш сымын қызу көздерінен, өткір шеттерден, майдан және аспаптың жылжымалы бөлшектерінен алыс ұстаңыз.
- Қуат беру блогын жаппаңыз.
- Бірнеше қуат беру жолақтары бар ұзартқыш кабельдерден және бірнеше құрылғыларды бір уақытта пайдаланудан аулақ болыңыз.
- Зақым келтірмеу үшін байланыстырушы кабелін қуат беру блогына немесе аккумулятор адаптеріне орамаңыз.

Зарядтау құрылғысындағы белгілері



Зарядтау құрылғысын ылғалдан қорғап, құрғақ жерде сақтаңыз. Құрылғы бөлмелерде ғана пайдалануға жарамды, құрылғыны жаңбырға ұшыратпаңыз.



Зарядтау құрылғысының 1 амперлік кіріктірілген сақтандырғышы бар.



Зарядтау құрылғысы II класты қорғау талаптарына сәйкес келеді.

Аккумулятор жинағының қауіпсіздік нұсқаулығы

Аккумулятор жинағымен қоса берілген қауіпсіздік нұсқауларын оқып шығыңыз және оларды қолданар кезде оларға назар аударыңыз!

Аккумулятор жинағы мен зарядтау құрылғысы туралы нұсқаулар

⚠ АБАЙЛАҢЫЗ

- Аккумулятор жарылуынан жарақат алу, зақымдану қаупі бар! Аккумулятор блогын ол үшін растатырылған зарядтау құрылғысы арқылы ғана зарядтау керек.
- Зарядтау алдында аккумулятор блогы пен зарядтау құрылғысының үйлесімді екеніне көз жеткізіңіз!
- Зақымдалмаған аккумулятор жинақтарын ғана жүктеңіз.
- Қауіпсіздік мақсатында қайта жөндеуге және өзірлеуші рұқсат етпеген өзгертулерге тыйым салынады.
- Мақсаты бойынша пайдаланбауға рұқсат берілмейді. Мақсаты бойынша пайдаланбаудан туындаған қауіптерге пайдаланушының өзі жауапкершілік алады.
- Аккумулятор жинағын және зарядтау құрылғысын іске қосу үшін номиналды кернеуі 36 В болуы қажет. «Орнатылған нұсқалар» 36 В, 2,5 А. сағ. (Батарея қуаты 36/25) және стандартты аккумулятор қуаты 36 В (Батарея қуаты BC 36 В) бар Li-ION батарея жинағымен жабдықталған.
- Battery Power (+) 36/25, 36/50 және 36/75 аккумуляторлар блоктарын тек соларға арналған Kärcher 36 В Battery Power жүйелерінің құрылғыларында пайдалануға рұқсат етіледі.
- Жеткізілім жиынтығына кірмейтін немесе қосымша қажет болатын аккумуляторлар/зарядтау құрылғылары арнайы жабдықтар ретінде қолжетімді және оларды қосымша сатып алуға болады.
- KÄRCHER батарея қуатының аккумуляторлық платформасы құрылғысындағы аккумулятор жинағын қолданар алдында, қолданылатын құрылғының пайдалану нұсқаулықтарын және қоса берілуі мүмкін кез келген қауіпсіздік нұсқауларын оқып шығыңыз.
- Керек-жарақтар мен қосалқы бөлшектер туралы ақпарат www.karcher.com веб-сайтында қолжетімді.

Батарея қуаты 36 В аккумулятор жинағы

Сипаттама	Аккумулятор түрі	Номиналды кернеу	Номиналды сыйымдылық (IEC/EN 61690 стандартына сәйкес)	Номиналды өзірлеушілігі (аккумулятор өзірлеушілігінің мөлшерлеріне сәйкес)
	Литий-ионды	V	Ah	Ah
36/25		36	2,4	2,5
36/50		36	4,8	5,0

Тасымалдау

- Литий-иондық аккумулятор Қауіпті тауарлар туралы заң талаптарына сәйкес болуы керек және пайдаланушы оны қоғамдық көлікпен қосымша сақтық шараларынсыз тасымалдай алады.
- Үшінші тараптарға (көлік кәсіпорындарына) жіберген кезде қаптамаға және таңбалауға қойылатын айрықша талаптарға аса назар аудару керек.
- Аккумуляторларды тек зақымдалмаған корпуспен жіберуге рұқсат етіледі. Ашық контактілерді оқшаулап, аккумуляторды сенімді және берік қаптамаға орналастырыңыз. Оны қаптамаға ауыстырмау керек.
- Ұлттық ережелерді сақтаңыз.

Қауіпсіздік құралдары

⚠ АБАЙЛАҢЫЗ

- Қауіпсіздік құралдарының мақсаты - қолданушыларды қауіптен сақтандыру, оларды өзгертуге немесе бақылаусыз қалдыруға болмайды.

Қорғаныш контур

Ендірілген қорғаныш контур аккумуляторларды мыналардан қорғайды:

- Қызып кету
- Зарядының толық бітуі
- Артық зарядтау
- Қысқа тұйықталу

Басқару элементтері

Аккумулятор жинағы

Түріне байланысты сурет

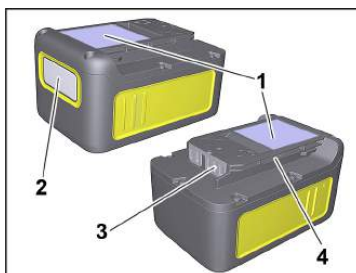

- 1 Зауыт тақтайшасы
- 2 Экран
- 3 Контакттілер
- 4 Қабылдау бөлігі

Стандартты зарядтау құрылғысы

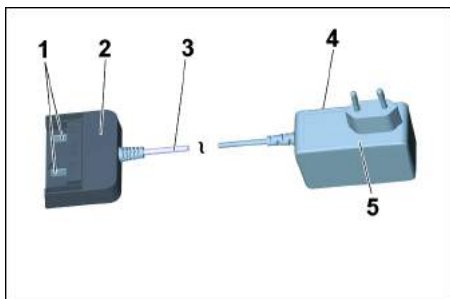

- 1 Зарядтау контактісі
- 2 Аккумулятор адаптері
- 3 Байланыстырушы кабель
- 4 Зауыт тақтайшасы
- 5 Қуат беру блогы

Зарядтау процесі

⚠ АБАЙЛАҢЫЗ

Жарақат алу қаупі, зақымдану қаупі бар! Зарядтау құрылғысының пайдалану нұсқаулығын және қауіпсіздік нұсқауларын сақтаңыз.

Нұсқау

Аккумуляторлардың жаңа блоктары алдын ала аздап зарядталған және алғашқы пайдалану алдында оларды толығымен зарядтау керек. Бірінші зарядтау процесінде дисплей қосылады. Зарядтау индикаторының дұрыс жұмыс істеуі үшін, аккумулятор блогын алғаш қолданған кезде оның зарядын құрылғы өшкенше бітіру керек.

Сурет **F**

- Қуат беру блогын розеткаға қосыңыз.
- Аккумулятор жинағын зарядтау құрылғысының аккумулятор адаптеріне салыңыз.
- Зарядтау процесі автоматты түрде басталады.

Сурет **G**

- Аккумулятор блогы дисплейінде заряд аяқталғанға дейінгі уақыт көрсетіледі.
- Бос аккумулятор жинағына (Батарея қуаты 36/25) арналған стандартты зарядтау құрылғысымен (Батарея қуаты BC 36 В) зарядтау уақыты шамамен 5,5 сағатты құрайды.
- Аккумулятор толық зарядталған кезде дисплейде 100 % көрсетіледі.
- Зарядталғаннан кейін аккумулятор адаптерін аккумулятор жинағынан ажыратыңыз.
- Қуат беру блогын розеткадан ажыратыңыз.

Нұсқау

Аккумулятор блогы зарядтау құрылғысында болған кезде дисплейде ештеңе көрсетілмесе, аккумулятор сыйымдылығы біткен немесе өте аз. Аккумулятор жеткілікті зарядталған соң дисплейде қалған зарядтау уақыты пайда болады.

Егер индикация ұзақ уақыт пайда болмаса, аккумулятор блогы жарамсыз және оны ауыстыру керек.

Нұсқау

Жаңа аккумулятор блоктары 5 зарядтау-таусылу циклінен кейін толық сыйымдылығына жетеді.

Ұзақ уақыт қолданылмаған аккумулятор блоктарын пайдалану алдында аздап зарядтап алу керек.

0 °C-тан төмен температураларда аккумулятор блоктарының қуаты төмендейді.

20 °C-тан жоғары температураларда ұзақ сақтау аккумулятор блогының сыйымдылығын төмендетуі мүмкін.

Нұсқау

Зарядталған аккумулятор блогын пайдаланғанға дейін зарядтау құрылғысында қалдыруға болады. Артық зарядталу қаупі жоқ.

Энергияның бекер шығындалмауы үшін, аккумуляторлар толық зарядталған соң зарядтау құрылғысын желіден өшіру керек.

Аккумулятор жинағын пайдалану

Экран

- Аккумуляторлар блогы зарядтау күйі, зарядтау процесінің барысы және қалған зарядтау уақыты тұрақты көрсетілетін дисплеймен жабдықталған. Оған қоса ақаулар туралы ықтимал хабарлар көрсетіледі.
- Жұмыс уақытының бейімделуі қуатты ауыстырып қосу арқылы жасалады.
- Қолданылатын құрылғыға қарай аккумулятор блоктарын орнатқан кезде кескін айналады.

Индикатор	Мәні
-----------	------

Аккумуляторларды сақтау



Пайдаланбаған кездегі аккумулятор блогын зарядтау күйі.

Аккумуляторларды пайдалану



Пайдаланған кездегі аккумулятор блогында қалған жұмыс уақыты.

Аккумуляторды зарядтау



Аккумулятор блогын зарядтау кезінде қалған зарядтау уақыты.

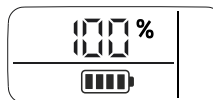

Аккумулятор блогы толығымен зарядталған.

Ақау индикаторы

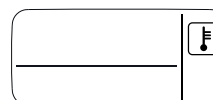

Аккумулятор температурасы жарамды ауқымнан тыс немесе блок қысқа тұйықталудан құлыпталған (ақауларды жою бойынша көмекті қараңыз).

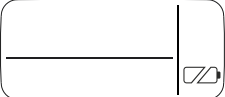
Индикатор	Мәні
	Аккумулятор блогы істен шыққан және қауіпсіздік мақсатында құлыпталған. Аккумулятор блогын одан әрі пайдаланбаңыз және ережелерге сәйкес тастаңыз.

Пайдалану

⚠ АБАЙЛАҢЫЗ

Жарақат алу және зақымдану қаупі бар! Пайдалану кезінде қолданылатын құрылғының пайдалану нұсқаулығын және қауіпсіздік нұсқауларын сақтаңыз.

→ Аккумулятор блогын құрылғының қабылдау бөлігіне қойыңыз.

⚠ АБАЙЛАҢЫЗ

Жарақат алу және зақымдану қаупі бар! Аккумулятор блогының бекітілгеніне назар аударыңыз.

Нұсқау

Пайдалану барысында дисплейде қалған жұмыс уақыты көрсетіледі.

→ Жұмыс аяқталған соң құрылғыдан аккумулятор блогын шығарыңыз.

→ Жұмыс аяқталған соң аккумулятор блогын зарядтаңыз.

Нұсқау

Тіпті, заряды жартылай аяқталған аккумуляторларды да пайдаланған соң зарядтау керек.

Сақтау

⚠ АБАЙЛАҢЫЗ

Жарақат алу және зақымдалу қаупі бар! Тасымалдау кезінде бұйымның салмағына назар аударыңыз.

НАЗАР АУДАРЫҢЫЗ

Зақымдау тәуекелі! Аккумулятор блоктарын ылғалдылығы төмен бөлмелерде ғана және 20 °C-тан төмен температурада сақтаңыз.

Бұл бұйымды ішкі бөлмелерде ғана сақтау қажет. Аккумулятор блогы дисплейінде зарядтау құрылғысына қосылмаған жағдайда да оның ағымдағы зарядтау күйі көрсетіледі.



Аккумулятор блогын сақтау процесінде дисплей өшіп қалса, аккумулятор сыйымдылығы таусылған және дисплей өшеді. Аккумуляторды мүмкіндігінше жылдам зарядтаңыз.

Тасымалдау және сақтау

⚠ АБАЙЛАҢЫЗ

Жарақат алу және зақымдалу қаупі бар! Тасымалдау кезінде бұйымның салмағына назар аударыңыз.

Қуту мен техникалық тексеру жұмыстары

- Зарядтау контактілерінің ластанбауын жүйелі түрде тексеріп отырыңыз және қажет болған жағдайда оларды тазалаңыз.
- Ұзақ уақыт сақталатын аккумуляторлар жиынтықтары үшін аралық зарядтауды орындаңыз.

Жөндеу

Құрылғы қызмет көрсетуді қажет етпейді.

Көдергілер болғанда көмек алу

Зарядтау кезіндегі ақаулар
Дисплей жанбайды, аккумулятор зарядталмайды
Зарядтау құрылғысы жарамсыз. Зарядтау құрылғысын ауыстырыңыз.
Аккумулятор блогының заряды толығымен біткен болуы мүмкін. Біраз уақыттан соң дисплейде қалған заряд уақыты пайда болғанша күте тұрыңыз. Дисплей жанбаса, аккумулятор блогы жарамсыз. Аккумулятор блогын ауыстырыңыз.
Дисплей жанып тұр, 3 бірақ аккумулятор жинағы зарядталмайды
Зарядтау құрылғысы жарамсыз. Зарядтау құрылғысын ауыстырыңыз.
Дисплей көрсеткіштеріне назар аударыңыз. Егер қажет болса, батарея температурасы қалыпты ауқымда болмайды.
Дисплейде температура таңбасы көрсетіледі, аккумулятор зарядталмайды
Аккумулятор жинағының температурасы тым жоғары/төмен. Аккумулятор жинағын қалыпты температура ортасына әкеліңіз. Аккумулятор жинағының температурасы қалыпты болғанша күтіңіз. Зарядтау процесі содан кейін автоматты түрде басталады.
Пайдалану кезіндегі ақаулар
Дисплейде температура таңбасы көрсетіледі
Аккумулятор жинағының температурасы тым жоғары/төмен. Аккумулятор жинағын қалыпты температура ортасына әкеліңіз. Аккумулятор жинағының температурасы қалыпты болғанша күтіңіз.
Қысқа тұйықталу кезінде аккумулятор блогы ары қарай пайдалану үшін 30 секундқа құлыпталады. Қысқа тұйықталу жиі пайда болса, аккумулятор блогы тұрақты түрде құлыпталады. Құлыптан шығару үшін аккумулятор блогын зарядтау құрылғысына қосыңыз.
Дисплейде қалған 0 уақыты пайда болады, құрылғы өшеді.
Аккумулятор блогының заряды бітті. Аккумулятор блогын қайта зарядтаңыз.

Сақтау кезіндегі ақаулар
Дисплейде қалған сыйымдылық көрсетілмейді
Аккумулятор блогының заряды бітті. Аккумулятор блогын қайта зарядтаңыз.
Дисплейде қалған сыйымдылық 70 % деп көрсетілген, бірақ аккумулятор блогы жаңа ғана зарядталды.
Аккумуляторлардың аккумулятор блогы автоматты сақтау режимінде тұр. Бұл режим аккумулятор 21 күннен артық қолданылмағанда қосылады. Бұл функция аккумулятор ұясын жылдам тоздудан сақтандырады және қызмет көрсету мерзімін ұзартады. Келесі пайдалану алдында аккумулятор блогын қайтадан толығымен зарядтаңыз.
Жалпы ақау
Дисплейде батареяның үстінен сызылған таңбасы көрсетіледі.
Аккумулятор блогы істен шыққан және қауіпсіздік мақсатында құлыпталған. Аккумулятор блогын одан әрі пайдаланбаңыз және ережелерге сәйкес тастаныз.

Бұйым сипаттамасы

Суреттер бүктемелі бетте қараңыз!

- Осы қолдану туралы нұсқаулығы алдыңғы беттегі әмбебап сорғышты сипаттайды.
- Суреттерде толық комплектация көрсетілген, ер модельге байланысты комплектацияда және берілетін керек-жарақтарда өзгешеліктер болады.



Бұйым қорапшасын ашқанда қорапша ішіндегі бұйым мен бөлшектерінің толық және бұзылмаған түрде болғандығын тексеріп алыңыз. Тасымалдау нәтижесінде бүлінген жері болса, бұйымды сатқан сауда мекемесіне хабарлаңыз.

- жинақта қамтылған
 - мүмкін керек-жарақтар
- 1 Сору шлангісі
 - 2 Аккумуляторларға арналған бөлік
 - 3 Бұйым қосқышы (Қосу/Өшіру)
 - 4 Аккумуляторларды блоктан шығару түймесі
 - 5 Тұтқыш
 - 6 Үрлеу адаптері
 - 7 Сауыт құлпы
 - 8 Тұрақ күйі
 - 9 Бұйым керек-жарақтарын сақтау жері
 - 10 Бағыттағыш ролик
 - 11 Бак
 - 12 Сүзгіш қап
 - 13 Патрон сүзгісі
 - 14 Байланыстырғыш бөлшекпен сорғыту шлангісі
 - 15 Алынбалы тұтқа
 - 16 Сорғыш түтігі, 2 x 0,5 м
 - 17 Жапсарлар үшін шүмек
 - 18 Еденнен сору шүмегі (ендірмемен)
 - 19 Аккумулятор жинағы
Battery Power 36/25
 - 20 Стандартты зарядтау құрылғысы
Battery Power BC 36 V

Орнату

- Сурет **A**
- Ашу үшін бак қапаларын сыртқа тартып, тұтқасынан ұстап құрылғының бас бөлігін шығарыңыз.
- Сурет **B**
- Бактың ішіндегісін шығарыңыз.
- Сурет **C**
- Сауытты айналдырыңыз, бағыттағыш роликтерді сауыттың түбіндегі саңылауларға тірелгенше басыңыз.
- Сурет **D**
- Құрылғының бас бөлігін бакқа орнатып, бак қапаларын жабыңыз.
- Сурет **E**
- Құрғақ қоқысты сору кезінде, қажет болған жағдайда сүзгі қалтасын қосымша орнатуға болады.

Аккумулятор жинағын зарядтаңыз

- Сурет **F**
- Сурет **G**
- «Зарядтау процесі» және «Аккумулятор жинағын пайдалану» тарауын қараңыз.

Бұйымды іске қосу

Бұйым керек-жарақтарын бұйымға қосу

- Сурет **H**
- Сорғыту шлангісін бұйымдағы контактіге енгізіңіз, ол бекітіледі.
- Алып тастау үшін ойықты саусақпен басыңыз және сорғыту шлангісін шығарыңыз.
- Сурет **I**
- Тұтқаны сорғыту шлангісіне бекітілмегенше орнатыңыз.
 - Сорғыш түтіктерінің екеуін де бірге жалғаңыз және тұтқамен байланыстырыңыз.
- Нұсқау:** Сорғыш қылшағы (қосымша) сияқты керек-жарақтар байланыстырғыш бөлшекке тікелей жалғануы мүмкін және осылайша сорғыту шлангісімен байланыстырылуы мүмкін. Шектелген аймақта ыңғайлы жұмыс істеуге арналған.
- Алынбалы тұтқаны қажетінше керек-жарақтар мен сорғыту шлангісінің арасында орнатуға болады.
- Кеңес:** Еденнен сору үшін тұтқаны сорғыту шлангісіне жалғаңыз.
- Сурет **J**
- Сору шлангісінен тұтқаны шығару үшін бекітілген бас бармақ және сұқ саусақ көмегімен басып, тұтқаны шығарыңыз.
- Нұсқау:** Тұтқаны алып тастау кезінде керек-жарақтар сорғыту шлангісіне тікелей жалғануы мүмкін.
- Сурет **K**
- Түбіндегі форсунканы сору түтігіне жалғаңыз.
- Нұсқау:** Еденнен құрғақ қоқыс не суды сору үшін әрқашан еден сору шүмегіндегі ендірмемен (қылтрақ жолақтары және резеңке губка) жұмыс істеңіз.

Аккумулятор жинағын салыңыз

- Сурет **L**
- Аккумулятор жинағын батарея ұстағышына жоғарыдан салыңыз және тартыңыз.

Шаңсорғышты қосу

Сурет **М**

- **1 күй:** Сору немесе үрлеу функциясы.
0 күй: Бұйым өшірілген.

Пайдалану жөніндегі жалпы нұсқаулар

НАЗАР АУДАРЫҢЫЗ

Металл бак шаңды үлкен көлемдерде сору нәтижесінде статикалық электр зарядын жинауы мүмкін және ұстаған кезде заряд шығаруы мүмкін.

НАЗАР АУДАРЫҢЫЗ

Аккумулятор ұстағышының аумағын таза күйде сақтау керек.

- Егер бұл аймаққа тым көп кір кірсе, онда аккумулятор жинағы дұрыс салынбауы/ құлыпталмауы мүмкін.
- Шығару тұтқышын жылжыту мүмкін емес болғандықтан, аккумулятор жинағын құрылғыдан шығаруға болмайтын ықтималдық та бар.

Қолдану

НАЗАР АУДАРЫҢЫЗ

Ылғалды не құрғақ тазалау кезінде, әрқашан кірістірілген патрон сүзгісімен жұмыс істеңіз!

Құрғақ тазалау

НАЗАР АУДАРЫҢЫЗ

Сүзгіні қолданбас бұрын зақымдардың бар-жоғын тексеріңіз және қажет болса, ауыстырыңыз. Тек құрғақ патрон сүзгісімен жұмыс істеңіз!

Сурет **Е**

- **Кеңес:** Жұқа шаңды сору үшін сүзгіш қапты орнатыңыз.

Сүзгіш қап бойынша нұсқау

- Сүзгіш қаптың толу деңгейі сорылған кірге байланысты.
- Жұқа шаң, құм және т.б. үшін сүзгіш қапты жиі ауыстырыңыз.
- Қатты толған сүзгіш қап жарылуы мүмкін, сондықтан сүзгіш қапты уақытында ауыстырыңыз!

НАЗАР АУДАРЫҢЫЗ

Суық күлді тек алдын ала бөлігішпен сорыңыз. Керек-жарақтар мен қосалқы құралдар туралы ақпарат www.kaercher.com веб-сайтында қолжетімді.

Ылғалды тазалау

НАЗАР АУДАРЫҢЫЗ

Сүзгіш қапты қолданбаңыз!

Сурет **К**

- Мысалы, ылғалды сору үшін тиісті сору шүмегінің ендірімесін анықтаңыз және тиісті керек-жарақтарды жалғаңыз.

Нұсқау: Егер сауыт толған болса, қалтқы кіріс саңылауды жауып, бұйым жоғары жылдамдықпен жұмыс істейді. Бұйымды дереу өшіріңіз және сауытты босатыңыз.

Үрлеу функциясы

Қол жеткізу қиын немесе сору мүмкін емес жерлерді тазалау, мысалы, қиыршық тас торы.

Сурет **Н**

- Сорғыту шлангісі үрлеу адаптеріне енгізілген, үрлеу функциясы белсенді.

Бұйымның жұмыс істеуін уақытша тоқтату

- Бұйымды істен шығарыңыз.

Сурет **О**

- Еден сору шүмегінің тұрақ күйіне орнатыңыз.

Нұсқау: Егер жұмыс үзілісі кезінде сору бастиегін шығару қажет болса, аккумулятор жинағы тұрып қалуы мүмкін. Аккумулятор жинағы орнында мықтап бекітілген және түсіп қалмайды.

Жұмысты аяқтау

- Бұйымды істен шығарыңыз.

Сурет **Р**

- Аккумуляторды бұғаттау батырмасын алға қарай итеріп, аккумуляторды құрылғыдан алыңыз.

- Аккумулятор жинағын жаңадан зарядтау қажеттілігіне байланысты («Аккумулятор жинағын зарядтау» тарауын қараңыз).

Кеңес: Жұмыс аяқталғаннан кейін, аккумулятор жинағын құрылғыдан ажыратыңыз.

Сауытты босату

Сурет **А**

- Бұйым жапқышын алып тастаңыз және сауытты босатыңыз.

Бұйымды сақтау

Сурет **Р**

- Жабдықтарды құрылғыға сақтауға қойыңыз және құрылғыны құрғақ бөлмеде сақтаңыз.

Аккумулятор жинағын сақтау

Нұсқау: Сору функциясына қарамастан, батарея жинағы құрылғыда немесе сыртында болса да, сұйық кристалды дисплейде қандай да бір аккумулятор сыйымдылығы болады.

- «Зарядтау процесі» және «Аккумулятор жинағын пайдалану» тарауын қараңыз.

Тасымалдау

△ АБАЙЛАҢЫЗ

Жарақат алу және зақымдалу қаупі бар!

Тасымалдау кезінде бұйымның салмағына назар аударыңыз.

Қолмен тасымалдау

- Құралды тұтқасынан көтеріп тасымалдаңыз.

Ұшақтарда тасымалдау

- Құрылғыны сырғанап кетуден және соғылудан қорғаңыз.

Қуту мен техникалық тексеру жұмыстары

- Құрылғыны және пластиктен жасалған жабдықтарды пластикке арналған стандартты тазалау құралының көмегімен тазалау керек.
- Қажет болғанда, сауыт пен керек-жарақтарды сумен шайыңыз және қайта қолданбас бұрын құрғатыңыз.

Сур. **S - V**

- Қажет болғанда, патрон сүзгісін тек ағынды су астында тазалаңыз, суртпеніз не қылшақпен тазартпаңыз. Орнату алдында толығымен құрғатыңыз.
- Зарядтау контактілерінің ластанбауын жүйелі түрде тексеріп отрыңыз және қажет болған жағдайда оларды тазалаңыз.
- Желдету ойықтарының ластанбауын жүйелі түрде тексеріп отрыңыз және қажет болған жағдайда оларды тазалаңыз.

Жөндеу

Құрылғы қызмет көрсетуді қажет етпейді.

Кедергілер болғанда көмек алу

Бұйым жұмыс істемегенде

Сурет **L**

- Аккумулятор жинағы аккумулятор ұстағышына дұрыс орнатылмаған, аккумулятор жинағын аккумулятор ұстағышына салыңыз және орнына бекітіңіз.
- Аккумулятор жинағының зарядталу күйі (дисплейді қараңыз) өте әлсіз, қажет болса аккумулятор жинағын зарядтаңыз.
- Аккумулятор жинағы немесе зарядтау құрылғысы жарамсыз, батарея жинағын немесе зарядтау құрылғысын жаңа керек-жарақтармен ауыстырыңыз.

Бұйым өздігінен өшеді

- Құрылғының/аккумулятор жинағының қызып кетуі, құрылғының/аккумулятор жинағының сууына мүмкіндік беру үшін біраз күтіңіз.
- Бак суға толған, сондықтан қалтқы іске қосылады.

Төмен сору жылдамдығы

- Қосалқы жабдықтары, шланг немесе түтік бітелген.
Қоқындарды сәйкес келетін қосалқы құралдармен алып тастаңыз.

Сурет **E**

- Сүзгіш қап толған, жаңа сүзгіш қапты орнатыңыз.

Сур. **S - V**

- Патрон сүзгісі қирленген, патрон сүзгісі қағып алып, дереу ағынды су астында тазалаңыз.
- Зақымдалған патрон сүзгісін ауыстырыңыз.

Кеңес: Сүзгі-патронды жылына 1 рет алмастырыңыз.

Техникалық мағлұматтар

Аккумулятор жинағы және стандартты зарядтау құрылғысы мыналармен қоса беріледі:

- WD 3 Battery Set
- WD 3 Battery Premium Set

(Батарея қуаты 36/25 аккумулятор жинағы/Батарея қуаты BC 36 В стандартты зарядтау құрылғысы)

Бұйым

Номиналдық қуаттылық	W	300
Батарея толып тұрғандағы жұмыс уақыты (макс)	мин.	15
Қорғау класы		III
Қорғау түрі		IPX4

Батарея қуаты 36/25 аккумулятор жинағы

Номиналдық кернеу	B	36
Номиналды сыйымдылық (IEC/EN 61690 стандартына сәйкес)	Aч	2,4
Номиналды сыйымдылық (аккумулятор өзірлеушісінің мәліметтеріне сәйкес)	Aч	2,5
Номиналды энергия (UN 3480 стандартына сәйкес)	Wh	86,4
Макс. зарядтау тоғы	A	4
Akkutyp		Литий-ионды
Салмағы	kg	0,9
Өлшемдері (Ұ x Е x Б)	mm	133x88x72

Батарея қуаты BC 36 В стандартты зарядтау құрылғысы

Аккумулятор жинағының номиналдық кернеуі	V	36
Макс. зарядтау тоғы	A	0,5
Akkutyp		Литий-ионды
Желілік кернеу	V	100-240
Жілілік	Hz	50-60
Ток тұтыну (макс.)	A	0,3
Қорғау класы		II
Салмағы (аккумулятор жинағынсыз)	g	205

Техникалық өзгерістер пайда болып қалуы мүмкін!

البيانات الفنية

يشمل نطاق تسليم علبة البطارية وجهاز الشحن القياسي على كل من: WD 3 Battery Set ■ WD 3 Battery Premium Set ■ (علبة بطارية بطاقة 36/25 / جهاز شحن قياسي بطاقة BC بـ 36 فولط)		
الجهاز		
300	W	القدرة الاسمية
15	min	مدة التشغيل عندما تكون البطارية مشحونة بالكامل (الحد الأقصى)
III		فئة الحماية
IPX4		نوع الحماية
طاقة علبة البطارية 36/25		
36	V	الجهد الكهربائي الاسمي
2,4	أمبير ساعة	السعة الاسمية (وفق مواصفة IEC/EN 61690)
2,5	أمبير ساعة	السعة الاسمية (حسب بيانات مصنع الخلايا)
86,4	Wh	الطاقة الاسمية (وفق مواصفة UN 3480)
4	A	تيار الشحن الأقصى
ليثيوم-أيون		طراز البطارية
0,9	kg	الوزن
133x88x72	mm	الأبعاد (الطول×العرض×الارتفاع)
جهاز شحن قياسي بطارية بطاقة BC بـ 36 فولط		
36	V	الجهد الإسمي لعلبة البطارية
0,5	A	تيار الشحن الأقصى
ليثيوم-أيون		طراز البطارية
100-240	V	الجهد الكهربائي
50-60	Hz	التردد
0,3	A	استهلاك التيار الكهربائي (حد أقصى)
II	<input type="checkbox"/>	فئة الحماية
205	g	الوزن (بدون علبة بطارية)

جميع حقوق إدخال تعديلات فنية محفوظة!

المساعدة عند حدوث أعطال

الجهاز لا يعمل

صورة L

- ← علبه البطارية غير موضوعة في مكانها بشكل صحيح، أدخل علبه البطارية في حامل البطارية ثم اتركها تثبت في مكانها.
- ← حالة شحن علبه البطارية ضعيفة للغاية (انظر الشاشة)، قم بشحنها عند اللزوم.
- ← خلل بعلبة البطارية أو جهاز الشحن، استبدل علبه البطارية أو جهاز الشحن بقطعة غيار جديدة.

يتوقف الجهاز تلقائياً

- ← فرط سخونة الجهاز/علبه البطارية، انتظر قليلاً حتى يبرد الجهاز/علبه البطارية.
- ← الخزان ممتلئ بالماء وعليه تم تنشيط العوامة، قم بتفريغ الخزان.

أنبوبة الشفط المتدلية

- ← ملحق، خرطوم الشفط أو أنبوب الشفط مسدود.
- ← إزالة الإنسداد باستخدام وسائل مساعدة مناسبة.

صورة E

- ← كيس الفلتر ممتلئ، استخدم كيس فلتر جديداً.
- الشكل S-V
- ← فلتر الخرطوشة متسخ، انقر على فلتر الخرطوشة و قم بتنظيفه بوضعه تحت الماء المناسب عند الحاجة.
- ← قم بتغيير فلتر الخرطوشة التالفة.
- توصية: يجب تغيير خرطوشة الفلتر مرة واحدة في السنة.

تخزين الجهاز

صورة R

- ← قم بتخزين الملحقات في الجهاز، واحفظ الجهاز في مكان جاف.

تخزين علبه البطارية

- إرشاد: بصرف النظر عن وضع الشفط، تعرض شاشة LC بعض سعة علبه البطارية، سواء كانت علبه البطارية في الجهاز أو خارجه.
- ← انظر الفصل "عملية الشحن" وتشغيل البطارية".

النقل

△ تنويه

خطر التعرض للإصابة وللضرر!
يرجى مراعاة وزن الجهاز عند النقل!

النقل اليدوي

- ← ارفع الجهاز من مقبض الحمل واحمله.

النقل في سيارات

- ← قم بتأمين الجهاز ضد الانزلاق والانقلاب.

العناية والصيانة

- ← يجب العناية بالجهاز وملحقاته التكميلية المصنوعة من البلاستيك وتنظيفها بمنظف البلاستيك المتداول في الأسواق.
- ← يمكن غسل خزان الاتساخات والملحقات بالماء عند الضرورة، إلا أنه ينبغي تجفيفها قبل إعادة الاستخدام.

الشكل S-V

- ← عند الحاجة، لا تقم بتنظيف فلتر الخرطوشة إلا تحت الماء المناسب؛ لا تقم بحكه أو بتنظيفه بالفرشاة. و قم بتجفيفه تماماً قبل تركيبه.
- ← افحص بانتظام ملامسات الشحن للتحقق من عدم وجود اتساخات و قم بتنظيفها عند الضرورة.
- ← افحص فتحة التهوية للتحقق من وجود اتساخات بها ونظفها عند الضرورة.

الصيانة

الجهاز لا يتطلب صيانة.

- بالنسبة للغبار الناعم والرمل وما إلى ذلك، يجب تغيير كيس الفلتر بصورة متكررة.
- فقد تتفجر أكياس الفلتر الممتلئة للغاية، وبالتالي، يجب تغيير كيس الفلتر في الوقت المناسب

تنبيه

استخدم الفلتر الأولي فقط من أجل شفط الرماد البارد.

تجد المعلومات الخاصة بالملحقات التكميلية وقطع الغيار عبر موقع الويب: www.kaercher.com.

التنظيف بالماء

تنبيه

لا تستخدم كيس الفلتر!

صورة K

← من أجل امتصاص الرطوبة أو البلل يرجى مراعاة استخدام عنصر فوهة الأرضية المناسب وتوصيل الملحق المناسب.

ملحوظة: في حالة امتلاء الخزان، تقوم عوامة بإغلاق فتحة الشفط وتزيد سرعة الجهاز. قم بإيقاف الجهاز على الفور وتفريغ الخزان.

وظيفة النفخ

تنظيف الأماكن التي يصعب الوصول إليها أو الأماكن التي لا يمكن الشفط بها، مثل شفط أوراق الشجر أو النباتات الخضراء من أرضية من الحصى.

صورة N

← أدخل خرطوم الشفط في وصلة النفخ التي تعمل على تنشيط وظيفة النفخ.

إيقاف التشغيل

← قم بإيقاف الجهاز.

صورة O

← قم بوضع فوهة الأرضية في وضع الإيقاف. **إرشاد:** إذا كان من الضروري إزالة رأس الشفط أثناء توقف العمل، يمكن أن تتعثر علبة البطارية. تم تثبيت علبة البطارية بإحكام ولا يمكن أن تسقط.

إنهاء التشغيل

← قم بإيقاف الجهاز.

صورة P

← قم بتحريك زر تحرير علبة البطارية للأمام ثم إزالة علبة البطارية من الجهاز. ← حسب الحاجة، إعادة شحن علبة البطارية (انظر الفصل "شحن علبة البطارية").

توصية: ينبغي بعد الانتهاء من العمل إخراج علبة البطارية من الجهاز.

تفريغ الخزان

صورة Q

← انزع رأس الجهاز وقم بتفريغ الخزان.

صورة J

← لإخراج المقبض من خرطوم الشفط، اضغط السقاطة بإصبع الإبهام والسبابة ثم اسحب المقبض

إرشاد: ومن خلال خلع المقبض اليدوي يمكن تركيب ملحقات أخرى أيضاً مباشرة على خرطوم الشفط.

صورة K

← قم بتوصيل الفوهة الأرضية بماسورة الشفط. **إرشاد:** من أجل شفط الاتساخات الجافة أو الماء من على الأرضية- قم دائماً بالعمل باستخدام (أشرطة الفرشاة والحواف المطاطية) في الفوهة الأرضية.

تركيب حزمة البطارية

صورة L

← إدخال علبة البطارية من أعلى في حامل البطارية وثبتها في مكانها.

تشغيل الجهاز

صورة M

← **الوضع ا:** وظيفة الشفط والنفخ. **الوضع صفر:** الجهاز متوقف عن العمل

إرشادات عامة للاستعمال

تنبيه

يمكن أن يتم الشحن الإستاتيكي للخزان المعدني أثناء شفط كميات كبيرة من الغبار الناعم ثم يمكن تفرغته عند اللمس.

تنبيه

يجب الحفاظ على نظافة منطقة حامل البطارية. في حالة وجود اتساخات كثيرة في هذه المنطقة، قد لا يتم استخدام/إدخال علبة البطارية بشكل صحيح. ومن الممكن أيضاً أن لا يتم إزالة علبة البطارية من الجهاز لأن ذراع الإخراج لا يمكن تحريكه.

الاستخدام

تنبيه

احرص دائماً على العمل وفلتر الخرطوشة مركب، سواء في حالة التنظيف الجاف أو الرطب!

التنظيف الجاف

تنبيه

تحقق قبل الاستخدام من أي أضرار في الفلتر وقم باستبداله عند الضرورة. لا تستخدم سوى فلتر خرطوشة جاف!

صورة E

← **إرشادات:** لشفط الغبار الناعم، يجب استخدام كيس فلتر.

ملاحظات حول كيس الفلتر

- ترتبط درجة ملء كيس الفلتر بالقاذورات التي تم شفطها.

19 علبه البطارية
Battery Power 36/25
20 جهاز شحن قياسي
Battery Power BC 36 V

التركيب

- صورة A**
← لفتح سدادات الخزان، قم بسحبها للخارج واسحب زر الجهاز من مقبض الحمل.
- صورة B**
← أخرج المحتوى من الخزان.
- صورة C**
← لف الخزان واضغط على بكرات التوجيه في الفتحات الموجودة بأرضية الخزان حتى تتوقف تماماً.
- صورة D**
← قم بتركيب رأس الجهاز على الخزان وأغلق سدادات الخزان بإحكام.
- صورة E**
← لشطف الأوساخ الجافة يمكن استخدام كيس فلتر إضافي عند الحاجة.

شحن علبه البطارية

- صورة F**
صورة G
← انظر الفصل "عملية الشحن" وتشغيل البطارية".

التشغيل

توصيل الملحقات

- صورة H**
← اضغط خرطوم الشفط في الوصلة الموضوعه على الجهاز، سوف يثبت. لسحبه، اضغط على السقاطة بإصبع الإبهام واسحب خرطوم الشفط نحو الخارج.
- صورة I**
← قم بتوصيل المقبض اليدوي بخرطوم الشفط إلى أن يثبت.
← قم بتركيب ماسورتي الشفط وتوصيلهما بالمقبض اليدوي.
- إرشاد:** الملحقات، مثل فرشاة الشفط (اختيارية) يمكن توصيلها مباشرة على قطعة التوصيل وبالتالي تصبح متصله بخرطوم الشفط. من أجل استخدام مريح حتى في الغرف الضيقة. عند الضرورة يمكن موائمة المقبض اليدوي القابل للخلع بين الملحق وخرطوم الشفط.
- توصية:** قم بتركيب المقبض اليدوي على خرطوم الشفط من أجل تنظيف الأرضية.

أخطاء عند التخزين

توجد حزمة البطارية في وضع الشحن الأوتوماتيكي. يتم تفعيله عندما لا يتم استخدام البطارية لمدة أطول من 21 يوم. تعمل هذه الوظيفة على حماية خلايا البطارية من التقادم السريع وتزيد من العمر الافتراضي. أعد شحن حزمة البطارية بالكامل قبل الاستخدام التالي.

خطأ عام

تعرض الشاشة رمز بطارية مكسور.

حزمة البطارية معيبة وتم إغلاقها لدواعي السلامة. لا تعاود استخدام حزمة البطارية وتخلص منها بالطريقة المنصوص عليها.

وصف الجهاز



الصور، انظر الصفحة المطوية!

- دليل التشغيل هذا يصف الممكنة متعددة الاستخدامات الظاهرة على الغلاف الأمامي.
 - توضح الصور أقصى حد من التجهيزات التي يتم تسليمها. وثمة بعض الاختلافات فيما يتعلق بالتجهيزات والملحقات المسلمة مع المنتج وفقاً لنوع الموديل.
- عند فُض محتويات العبوة قم بالتأكد من عدم نقص أي ملحقات أو وجود أضرار. يرجى إخطار الموزع عند تعرض الجهاز لأضرار بسبب النقل.
- ضمن نطاق المحتويات التي يتم تسليمها
 - الملحقات المحتملة
- 1 توصيلة خرطوم الشفط
 - 2 صندوق البطارية
 - 3 مفتاح الجهاز (تشغيل/إيقاف)
 - 4 زر تحرير البطارية
 - 5 مقبض
 - 6 وصلة للنفخ
 - 7 سداة الخزان
 - 8 وضع الإيقاف
 - 9 فتحات الملحقات
 - 10 بكرة توجيه الخزان
 - 11 كيس الفلتر
 - 12 فلتر الخرطوشة
 - 14 خرطوم شفط مزود بقطعة توصيل
 - 15 مقبض يدوي قابل للخلع
 - 16 ماسورة الشفط 2 × 0.5 م
 - 17 فوهة الشقوق
 - 18 فوهة الأرضية (مع الاستخدام)

التشغيل

⚠ تنويه

خطر الإصابة وخطر التعرض لأضرار! للتشغيل، عليك مراعاة دليل التشغيل وإرشادات السلامة للجهاز المستخدم.

← ادفع حزمة البطارية في وحدة الإدراج بالجهاز.

⚠ تنويه

خطر الإصابة وخطر التعرض لأضرار! احرص على مراعاة دخول حزمة البطارية في مكانها على النحو الصحيح.

إرشاد

أثناء الاستخدام تعرض الشاشة الوقت المتبقي.

← بعد العمل، قم بإخراج حزمة البطارية من الجهاز.

← اشحن حزمة البطارية بعد العمل.

إرشاد

اشحن حزمة البطارية الفارغة جزئياً أيضاً بعد الاستخدام.

التخزين

⚠ تنويه

خطر الإصابة، خطر التعرض للضرر! يرجى مراعاة وزن الجهاز عند النقل.

تنبيه

خطر التعرض للأضرار! لا تقم بتخزين حزم البطارية إلا في أماكن ذات رطوبة منخفضة ودرجة حرارة أقل من 20 مئوية.

لا يجوز تخزين هذا الجهاز سوى في الأماكن المغلقة.

تعرض حزمة البطارية حالة الشحن الحالية على الشاشة، حتى دون أن تكون متصلة بجهاز شحن.

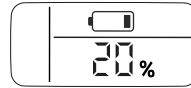

إذا انطلقت شاشة حزمة البطارية أثناء التخزين، فهذا يعني استنفاد سعة البطارية وتم إيقاف الشاشة. يرجى إعادة شحن حزمة البطارية بأسرع ما يمكن.

النقل والتخزين

⚠ تنويه

خطر الإصابة، خطر التعرض للضرر! يرجى مراعاة وزن الجهاز عند النقل.

العناية والصيانة

← افحص بانتظام ملامسات الشحن للتحقق من عدم وجود أتساخات وقم بتنظيفها عند الضرورة.

← قم بالشحن البيئي لحزم البطارية التي تم تخزينها لفترة طويلة.

الصيانة

الجهاز لا يتطلب صيانة.

المساعدة عند حدوث أعطال

أخطاء عند الشحن

الشاشة متوقفة، وحزمة البطارية لا تقوم بالشحن

جهاز الشحن معطل. استبدل جهاز الشحن.

قد تكون حزمة البطارية فارغة الشحن تماماً. انتظر حتى تعرض الشاشة مدة الشحن المتبقية بعد فترة. إذا لم يحدث هذا، تكون حزمة البطارية معيبة. استبدل حزمة البطارية.

الشاشة مشغلة، ولكن علبه البطارية لا تقوم بالشحن

جهاز الشحن معطل. استبدل جهاز الشحن.

عليك مراعاة بيان الشاشة. من المحتمل أن لا تكون درجة حرارة علبه البطارية في النطاق العادي.

إذا عرضت الشاشة رمز درجة الحرارة، فإن حزمة البطارية لا تقوم بالشحن

درجة حرارة علبه البطارية منخفضة / مرتفعة للغاية. ضع علبه البطارية في محيط ذات درجات حرارة معتدلة. انتظر حتى تصبح درجة حرارة علبه البطارية طبيعية. وحينها تبدأ عملية الشحن بشكل أوتوماتيكي.

أخطاء في التشغيل

يتم إظهار رمز درجة الحرارة على شاشة العرض

درجة حرارة علبه البطارية منخفضة / مرتفعة للغاية. ضع علبه البطارية في محيط ذات درجات حرارة معتدلة. انتظر حتى تصبح درجة حرارة علبه البطارية طبيعية.

عند حدوث دائرة القصر يتم إغلاق حزمة البطارية لمدة 30 ثانية ضد مواصلة الاستخدام. إذا تكرر حدوث دائرة القصر، يتم إغلاق حزمة البطارية بشكل دائم. قم بتوصيل حزمة البطارية بجهاز الشحن لإلغاء القفل.

تعرض الشاشة الوقت المتبقي 0، ويتوقف الجهاز.

حزمة البطارية فارغة. يرجى إعادة شحن حزمة البطارية.

أخطاء عند التخزين

لم تعد الشاشة تعرض أي سعة متبقية

حزمة البطارية فارغة. يرجى إعادة شحن حزمة البطارية.

تعرض الشاشة السعة المتبقية 70%، على الرغم من أنه تم شحن حزمة البطارية حديثاً.

عملية الشحن

⚠ تنويه

خطر الإصابة، خطر التعرض لأضرار! عليك مراعاة دليل التشغيل وإرشادات السلامة لجهاز الشحن.

إرشاد

حزم البطارية الجديدة تكون مشحونة مسبقًا ويجب شحنها بالكامل قبل أول استخدام.

يتم تفعيل الشاشة عند أول عملية شحن.

لكي يعمل بيان حالة الشحن بشكل صحيح، يجب تفريغ حزمة البطارية عند أول استخدام حتى إيقاف الجهاز.

صورة F

← إدخال جهاز إمداد الطاقة في المقبس.

← دفع علبه البطارية في مهايئ البطارية لجهاز الشحن.

← تبدأ عملية الشحن بشكل أوتوماتيكي.

صورة G

← يتم على شاشة حزمة البطارية عرض مدة الشحن المتبقية.

← تبلغ مدة الشحن باستخدام جهاز قياسي (علبه بطارية BC بـ 36 فولط) لعلبه بطارية فارغة (بطارية بطاقه 5,5 (36/25) ساعات.

← عندما يتم شحن حزمة البطارية بالكامل، يظهر على الشاشة 100%.

← بعد الشحن ينبغي سحب مهايئ البطارية من علبه البطارية.

← سحب جهاز إمداد الطاقة من المقبس.

إرشاد

إذا لم تعرض الشاشة أي شيء عندما تكون حزمة البطارية في جهاز الشحن، فهذا يعني استنفاد سعة البطارية أو أنها منخفضة للغاية. بمجرد شحن حزمة البطارية بالقدر الكافي، يظهر على الشاشة وقت الشحن المتبقي.

إذا لم يظهر أيضًا أي بيان بعد مدة طويلة، تكون حزمة البطارية معيبة ويجب استبدالها.

إرشاد

تصل حزمة البطارية الجديدة إلى كامل سعتها بعد حوالي 5 دورات من الشحن والتفريغ.

قم بإعادة شحن حزمة البطارية غير المستخدمة لفترة طويلة، وذلك قبل الاستخدام.

عندما تكون درجات الحرارة أقل من 0 مئوي، تتخفض كفاءة حزمة البطارية.

التخزين لفترة طويلة في درجات حرارة تزيد على 20° مئوية قد يقلل من سعة حزمة البطارية.

إرشاد

يمكن أن تبقى البطارية المشحونة على جهاز الشحن حتى يتم استخدامها. لا يوجد خطر فرط الشحن.

لتجنب استهلاك الطاقة غير الضروري، ينبغي فصل جهاز الشحن بمجرد أن تكون حزمة البطارية مشحونة بشكل كامل.

تشغيل علبه البطارية

شاشة العرض

- حزمة البطارية مجهزة بشاشة تقدم معلومات باستمرار عن حالة الشحن وتقدم عملية الشحن والوقت المتبقي. بالإضافة إلى ذلك يتم عرض رسائل الخطأ إن وجدت.
- يتم إنشاء مؤاممة وقت التشغيل عن طريق تحويل القدرة.
- وبحسب الجهاز المستخدم يدور البيان عند تركيب حزمة البطارية.

البيان المعنى

تخزين البطارية

مستوى شحن حزمة البطارية عند عدم الاستخدام.

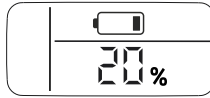

استخدام البطارية

الوقت المتبقي لحزمة البطارية عند الاستخدام.



شحن البطارية

وقت الشحن المتبقي لحزمة البطارية عند الشحن.



البطارية مشحونة بالكامل.



بيان الخطأ

درجة حرارة حزمة البطارية خارج نطاق القيم المسموح بها أو تم إغلاقها بسبب دائرة قصر (انظر المساعدة عند الاختلالات).

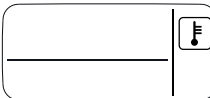

حزمة البطارية معيبة وتم إغلاقها لدواعي السلامة. لا تعاود استخدام حزمة البطارية وتخلص منها بالطريقة المنصوص عليها.

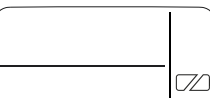

عناصر الاستعمال

حزمة البطارية

الشكل حسب النوع

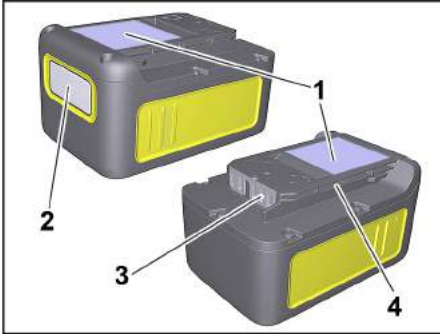

- 1 لوحة الصنع
- 2 شاشة العرض
- 3 الملامسات
- 4 وحدة الإدراج

جهاز الشحن القياسي

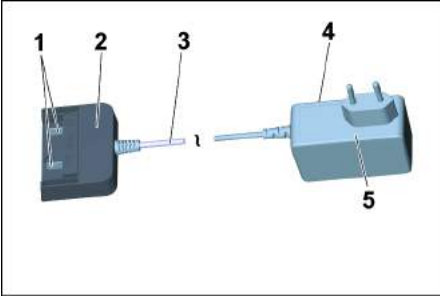

- 1 ملامسات الشحن
- 2 مهابئ البطارية
- 3 كابل التوصيل
- 4 لوحة الصنع
- 5 جهاز إمداد الطاقة

علبة البطارية بقوة 36 فولط

الاسم	نوع البطارية	الجهد الكهربائي الاسمي	السعة الاسمية (وفق مواصفة IEC/EN 61690)	السعة الاسمية (حسب بيانات مصنع الخلايا)
	ليثيوم-أيون	V	Ah	Ah
36/25		36	2,4	2,5
36/50		36	4,8	5,0

النقل

- تخضع بطاريات ليثيوم أيون إلى متطلبات قانون البضائع الخطرة ويمكن نقلها من قبل المستخدم بدون أي قيود في الأماكن العامة.
- يجب أن يتم مراعاة المتطلبات الخاصة للتعبئة والتمييز عند نقلها من قبل طرف ثالث (شركات النقل).
- قم بإرسال البطارية إذا كانت العلبة غير تالفة فقط. قم بالصاق الملابس المفتوحة وعلف البطارية بشكل ثابت وآمن. لا يُسمح بتحريك أي شيء في العلبة.
- عليك مراعاة اللوائح الوطنية أيضا.

إرشادات السلامة

⚠تنويه

- تعمل تجهيزات الأمان على حماية المستخدم وغير مسموح بإدخال تعديلات عليها أو الاستغناء عن وظائفها.

دائرة واقية

- تحمي الدائرة الواقية المركبة على البطارية من السخونة المفرطة
- التفريغ التام
- فرط الشحن
- دائرة قصر

إرشادات السلامة لجهاز الشحن

⚠️ خطر

- تأكد قبل كل استخدام من عدم وجود أي أضرار بجهاز إمداد الطاقة، كابل التوصيل، مهابئ البطارية وعلبة البطارية. عدم استخدام الأجهزة المتضررة كما يجب استبدالها.
- عدم فتح البطارية. عند وجود أي أضرار أو تلفيات يجب أن يتم استبدال جهاز الشحن.
- عدم تشغيل جهاز الشحن في مناطق مهددة بخطر الانفجار.
- يجب ألا يتم الإمساك بقابس الشبكة والمقبس بأيدي ممتلئة بالماء نهائيًا.
- عدم استخدام جهاز الشحن وهو في حالة متسخة أو مبللة.
- عدم شحن بطاريات (خلايا أولية)، خطر حدوث انفجار.

⚠️ تنويه

- يجب أن يكون جهد التيار متوافقًا مع قيمة الجهد المدونة على لوحة صنع جهاز الشحن.
- لا تستخدم جهاز الشحن إلا لشحن مجموعات البطاريات المصرح بها.
- لا يجوز شحن حزمة البطارية إلا باستخدام الشاحن الأصلي المرفق للجهاز أو أجهزة الشحن المصرح بها من قبل شركة KÄRCHER.

تنبيه

- عدم حمل جهاز الشحن عن طريق كابل التوصيل.
- إبعاد كابل التوصيل عن الحرارة، الحواف الحادة، الزيوت وأجزاء الجهاز المتحركة.
- عدم تغطية جهاز إمداد الطاقة.
- تجنب استخدام كابل الاستطالة المزود بعدة مقابس وكذلك تشغيل العديد من الأجهزة في آن واحد.
- عدم لف كابل التوصيل على جهاز إمداد الطاقة أو على مهابئ البطارية لتجنب حدوث أي أضرار.

رموز موجودة على جهاز الشحن

يجب حماية جهاز الشحن من اللبل وتخزينه في مكان جاف. يصلح استخدام الجهاز في الغرف فقط ويجب عدم تعرضه للمطر.



جهاز الشحن مزود بمصهر مثبت بقوة 1 أمبير.



يفي جهاز الشحن بمتطلبات فئة الحماية II.



إرشادات السلامة لحزمة البطارية

يجب عليك قراءة إرشادات السلامة المرفقة بحزمة البطارية كما يجب عليك مراعاتها أثناء الاستخدام!

إرشادات حول علبة البطارية وجهاز الشحن

⚠️ تنويه

- خطر الإصابة، خطر الضرر بسبب انفجار البطارية! لا تقم بشحن حزم البطارية إلا باستخدام جهاز الشحن المخصص لهذا فقط.
- يرجى أن تتأكد من توافق حزمة البطارية وجهاز الشحن قبل الاستخدام!
- شحن علبة البطارية غير المتضررة فقط.
- يحظر إجراء أي تعديلات أو تغييرات غير مصرح بها من الجهة الصانعة لأسباب تتعلق بالسلامة.
- يحظر أي استخدام آخر. المستخدم هو المسؤول عن الأضرار الناجمة عن الاستخدام غير المسموح به.

- يلزم وجود علبة بطارية وجهاز شحن بجهد اسمي 36 فولط من أجل التشغيل. يتم توريد "طقم الأشكال المتنوعة" ومعه علبة بطارية ليشيوم أيون بجهد 36 فولط و 2,5 أمبير ساعة (علبة بطارية بطاقة 36/25) وكذلك جهاز شحن قياسي 36 فولط (علبة بطارية BC ب 36 فولط).

- لأيسمح باستخدام علبة البطارية Battery 36/25 Power (+)، و 36/50 و 36/75 إلا مع أجهزة أنظمة Kärcher 36 V Battery Power المعدة لذلك.
- البطاريات / أجهزة الشحن التي لم يتم تضمينها في التسليم أو التي يتم احتياجها بشكل تكميلي، يمكن شراؤها فيما بعد حسب احتياجك.
- يرجى قبل استخدام علبة البطارية بجهاز يعمل بعلبة بطارية KÄRCHER مراعاة دليل تشغيل الجهاز المستخدم وإرشادات السلامة التي من المحتمل أن تكون مرفقة.
- تجد المعلومات الخاصة بدليل تشغيل حزمة البطارية والمحلقات التكميلية وقطع الغيار على الموقع www.kaercher.com.

المحتويات التي يتم تسليمها

وفي حالة نقص أية ملحقات أو اكتشاف أي تلف بها بسبب النقل يرجى إخطار البائع.

إرشادات السلامة

درجات الخطر

⚠️ خطر

الانتباه إلى المخاطر المباشرة وشبكة الحدوث التي قد تؤدي إلى إصابات جسدية بالغة أو تتسبب في الوفاة.

⚠️ تحذير

الانتباه إلى مواقف قد تحفها المخاطر وقد تؤدي إلى إصابات جسدية بالغة أو تتسبب في الوفاة.

⚠️ تنويه

الانتباه إلى الموقف الخطير المحتمل والذي قد يؤدي إلى إصابات بسيطة.

تنبيه

الانتباه إلى الموقف الخطير المحتمل والذي قد يؤدي إلى أضرار مادية.

إرشادات السلامة الخاصة بالشفط في حالة التنظيف الجاف أو التنظيف باستخدام السوائل

التعامل الآمن

⚠️ خطر

يجب على المستخدم استعمال الجهاز وفقاً للتعليمات. وأن يأخذ في اعتباره الظروف المكانية المحيطة ويحرص على سلامة الأشخاص المتواجدين في المكان عند العمل باستخدام الجهاز.

يحظر نهائياً تشغيل الجهاز في الأماكن القابلة للانفجار.

يجب مراعاة تعليمات الأمان ذات الصلة عند استعمال الجهاز في أماكن الخطر.

لا تستخدم الجهاز إذا تعرض للسقوط من قبل أو كانت به تلفيات واضحة أو كان غير محكم.

احفظ رفاقتك والتغلب بعيداً عن تناول الأطفال، خطر الاختناق!

⚠️ تحذير

هذا الجهاز غير مخصص للاستخدام من قبل الأشخاص محدودي القدرات البدنية أو الحسية أو العقلية أو من لا تتوافر لديهم الخبرة وأو المعرفة إلا إذا تم الإشراف عليهم من قبل شخص مختص بأمنهم وسلامتهم أو بعد حصولهم على تعليمات من هذا الشخص بشأن كيفية استخدام هذا الجهاز والأخطار الناشئة عن ذلك.

غير مسموح للأطفال باستخدام الجهاز، إلا إذا كانوا فوق سن الثامنة، أو تحت إشراف شخص يختص بأمنهم وسلامتهم، أو بعد أن يحصلوا من هذا الشخص على تعليمات بشأن كيفية استخدام الجهاز والأخطار الناشئة عن ذلك.

لا يسمح للأطفال بالعبث بالجهاز.

ينبغي مراقبة الأطفال لضمان عدم تلاعبهم بالجهاز.

لا تقم بتشغيل أو تخزين الجهاز إلا وفقاً للشرح أو الصورة.

يحتوي الجهاز على مكونات كهربائية - لذا يجب ألا يتم تنظيفه بالماء الجاري.

⚠️ تنويه

يجب عليك دائماً مراقبة الجهاز طالما كان الجهاز قيد التشغيل.

تنبيه

لا يجب تشغيل الجهاز في درجات حرارة تحت الصفر.

يجب عدم الشفط بدون فلتر، وإلا فإن ذلك قد يضر بالجهاز.

قم بحماية الجهاز من ظروف الطقس الشديد والرطوبة والحرارة.

مخاطر أخرى

⚠️ خطر

خطر الانفجار!

يحظر نهائياً تشغيل الجهاز في الأماكن القابلة للانفجار.

لا تشفط الغازات القابلة للانفجار أو الاحتراق، أو السوائل والأتربة!

لا تشفط الأتربة المعدنية التفاعلية (كالألومنيوم والماغنيسيوم أو الزنك)!

لا تشفط الأحماض والعناصر المركزة!

لا تقم بشفط الأشياء المحترقة أو المدخنة!

⚠️ تحذير

خطر الإصابة!

لا تشفط باستخدام الفوهة أو ماسورة الشفط بالقرب من الرأس.

⚠️ تنويه

احرص على مراعاة وزن الجهاز لتجنب وقوع حوادث أو إصابات أثناء النقل (انظر البيانات التقنية).

ضمان ثبات الجهاز

⚠️ تنويه

قبل إجراء أية أعمال على الجهاز أو استخدامه احرص على توفير الثبات للجهاز للحيلولة دون تعرضه للحوادث أو الإصابات.

إرشادات حول المكونات (REACH)

تجد المعلومات الحالية حول المكونات في موقع الإنترنت:

www.kaercher.com/REACH

المواد المستخدمة في التغليف قابلة لإعادة التصنيع. قم بالتخلص من الغلاف بما يطابق شروط الحفاظ على البيئة.



تتضمن الأجهزة القديمة العديد من الأجزاء القابلة للتصنيع مرة أخرى والتي ينبغي الاستفادة منها مرة أخرى. البطاريات العادية والقابلة لإعادة الشحن تحتوي على مواد لا يجوز أن تصل إلى البيئة. يرجى التخلص من الأجهزة القديمة والبطاريات العادية وإعادة الشحن بطريقة لا تضر بالبيئة. غالبًا ما تشمل الأجهزة الكهربائية والإلكترونية على مكونات قد تشكل خطورة على صحة الإنسان والبيئة في حالة التعامل معها أو التخلص منها بصورة خاطئة. غير أن هذه المكونات ضرورية لتشغيل الجهاز بشكل سليم. ولذلك لا يجوز التخلص من الأجهزة المميزة بهذا الرمز ضمن المهملات المنزلية.

إرشادات حول المكونات (REACH)

تجد المعلومات الحالية حول المكونات في موقع الإنترنت:

www.kaercher.com/REACH

الضمان

في كل دولة تسري شروط الضمان التي تضعها شركة التسويق المختصة التابعة لنا. نحن نتولى تصليح الأعطال التي قد تطرأ على جهازك بدون مقابل خلال فترة الضمان طالما أن السبب في هذه الأعطال ناجم عن وجود عيب في المواد أو في الصنع. في حال استحقاق الضمان، يرجى التوجه بقسيمة الشراء إلى أقرب موزع أو مركز خدمة عملاء معتمد.

خدمة العملاء

يسر فرع مؤسسة KÄRCHER أن يقدم لك كافة أشكال المساعدة في حالة وجود استفسارات أو أعطال.

الملحقات التكميلية وقطع الغيار

اقتصر على استخدام الملحقات التكميلية الأصلية وقطع الغيار الأصلية، والتي تتضمن تشغيل الجهاز بشكل آمن وخال من الاختلالات. تجد المعلومات الخاصة بالملحقات التكميلية وقطع الغيار عبر موقع الويب: www.kaercher.com.

فهرس المحتويات

5	AR	فهرس المحتويات
5	AR	إرشادات عامة
6	AR	إرشادات السلامة
		إرشادات حول علية البطارية وجهاز الشحن
7	AR	الشحن
8	AR	إرشادات السلامة
8	AR	عناصر الاستعمال
9	AR	عملية الشحن
9	AR	تشغيل علية البطارية
10	AR	التخزين
10	AR	النقل والتخزين
10	AR	العناية والصيانة
10	AR	المساعدة عند حدوث أعطال
11	AR	وصف الجهاز
11	AR	التركيب
11	AR	شحن علية البطارية
11	AR	التشغيل
12	AR	إرشادات عامة للاستعمال
12	AR	الاستخدام
13	AR	النقل
13	AR	العناية والصيانة
13	AR	المساعدة عند حدوث أعطال
14	AR	البيانات الفنية

عزيزي العميل

يرجى قراءة دليل التشغيل الأصلي هذا قبل أول استخدام لجهازك، ثم التعامل مع الجهاز وفقًا لتعليمات هذا الدليل والاحتفاظ بالدليل من أجل أي استخدام لاحق أو لأي مستخدم لاحق.



إرشادات عامة

الاستخدام المطابق للتعليمات

الجهاز مطابق للشروح الواردة في دليل التشغيل هذا ولإرشادات السلامة الخاصة باستخدامه كمكسنة متعددة الاستخدامات.

تم تطوير هذا الجهاز من أجل الاستخدام الشخصي كما أنه غير مصمم لتلبية متطلبات الاستخدام التجاري.

– يجب حماية الجهاز من الأمطار. لا يجوز تخزينه في الأماكن الخارجية المفتوحة.

– لا يمكن شطف الرماد والسخام بهذا الجهاز. لن تتحمل الشركة المنتجة مسؤولية أية أضرار محتملة قد تحدث نتيجة للاستخدام غير المطابق للمواصفات أو التشغيل الخاطئ.



THANK YOU!
MERCI! DANKE! ¡GRACIAS!



Registrieren Sie Ihr Produkt und profitieren Sie von vielen Vorteilen.

Register your product and benefit from many advantages.

Enregistrez votre produit et bénéficiez de nombreux avantages.

Registre su producto y aproveche de muchas ventajas.

www.kaercher.com/welcome



Bewerten Sie Ihr Produkt und sagen Sie uns Ihre Meinung.

Rate your product and tell us your opinion.

Évaluer votre produit et dites-nous votre opinion.

Reseñe su producto y díganos su opinión.



www.kaercher.com/dealersearch

Alfred Kärcher SE & Co. KG

Alfred-Kärcher-Str. 28-40

71364 Winnenden (Germany)

Tel.: +49 7195 14-0

Fax: +49 7195 14-2212

